

National

ナショナルふとん乾燥機 取扱説明書

ふとん乾燥機
マルチドライ

品番 FD-F06J2

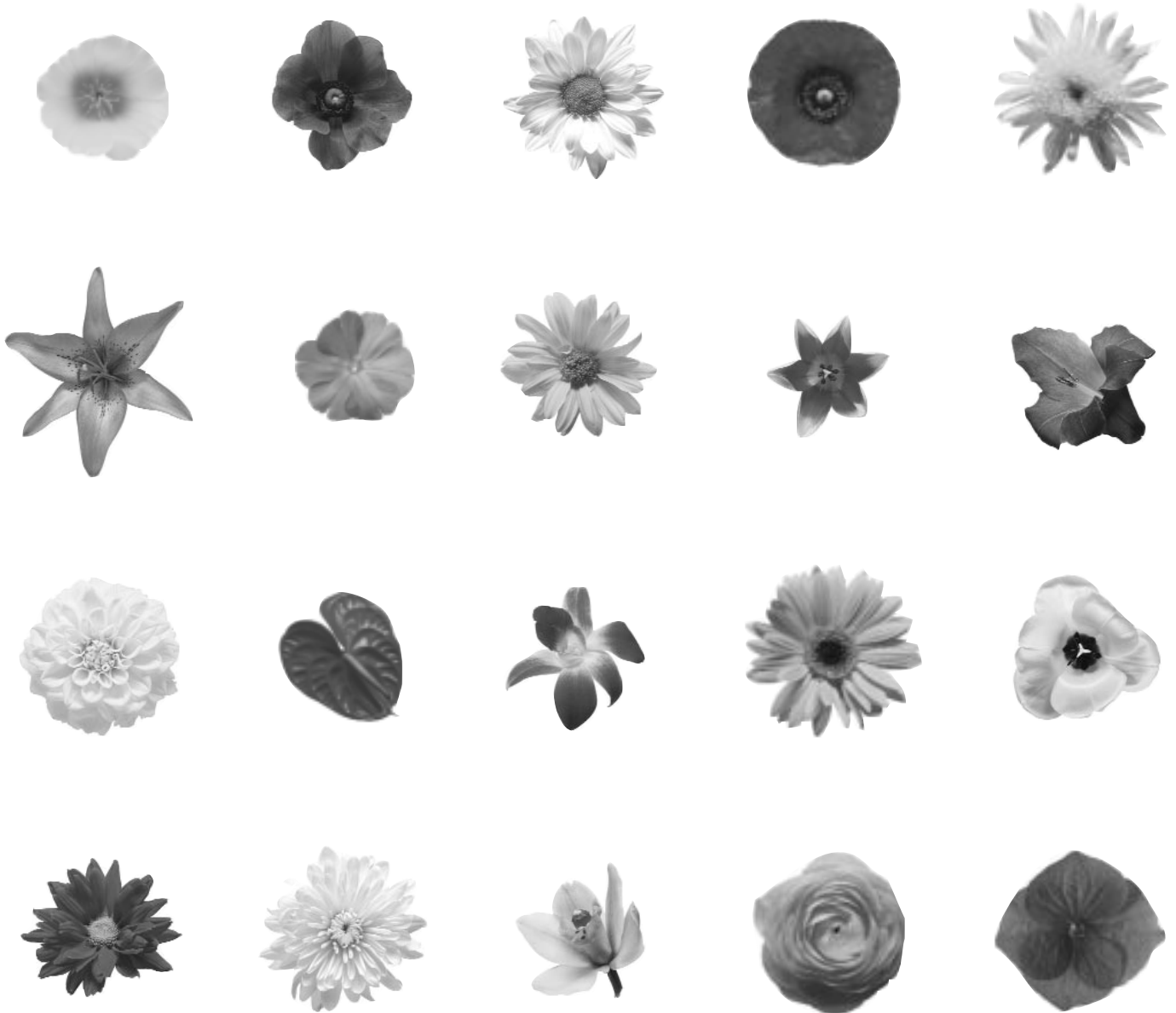

保証書別添付

このたびは、ナショナルふとん乾燥機をお買い上げいただき、まことにありがとうございました。
この取扱説明書と保証書をよくお読みのうえ、正しくお使いください。
そのあと保存し、必要なときにお読みください。
保証書は「お買い上げ日・販売店名」などの記入を必ず確かめ、販売店からお受け取りください。

上手に使うって上手に節電

1台のふとん乾燥機で、いろいろ使える！

ふとんが干せないとき

⇒ふとん乾燥をする

手足が冷えて眠れないとき

⇒おやすみまえに「あたため」運転を！

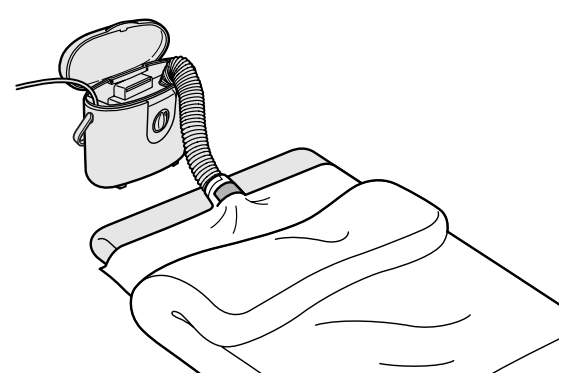

ふとんのダニが心配なとき

⇒温風で念入りに「ダニ」対策をする

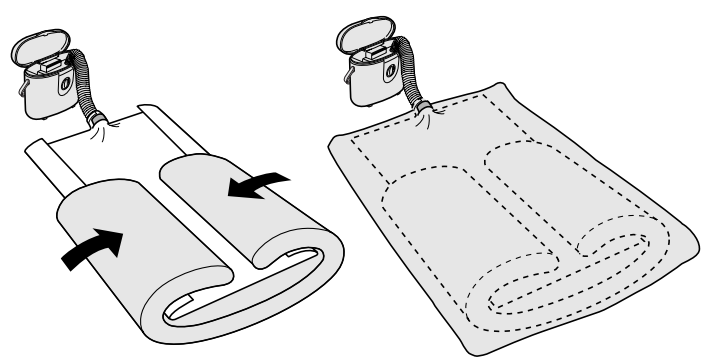

衣類を乾かしたいとき

⇒シャツや肌着が多いときは衣類乾燥ケースで乾燥する！

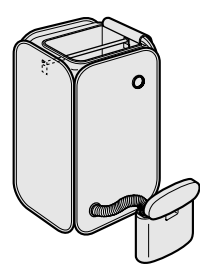

⇒少量の小物はマットで乾燥する！

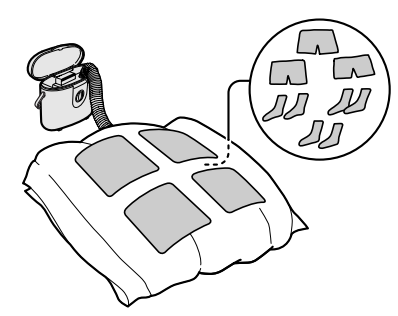

ぬれたくつを乾かしたいとき

⇒くつ乾燥アタッチメントを取り付けて！

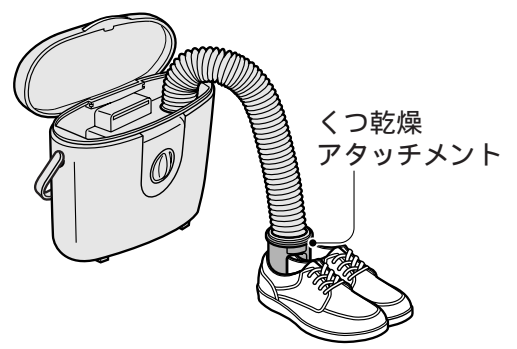

ホース吹出口に付属の
マットを取り付けて、
ふとんにセットする。

10
ページ

ふとんを乾燥後、ふとんで
マットを包み込んで、
ふたたび乾燥する。

12
ページ

衣類乾燥ケースで乾燥
付属の衣類乾燥ケースを
組み立て、ホースを接続して、
ケースの中に衣類を吊るす。

13
ページ

マットで乾燥
ホース吹出口に
マットを取り付け、小物衣類
をマットではさむ。

16
ページ

ホース吹出口に付属の
くつ乾燥アタッチメントを
取り付けて、
くつに差し込む。

18
ページ

ご使用まえに

安全上のご注意	4
付属品	7
ハンドルの取り付けかた	7
各部のなまえ	8
● 本体、マット	8
● 運転つまみ、フィルター	9

使いかた

ふとん乾燥をする	10
ふとんのダニ対策をする	12
衣類を乾燥する	13
● お使いになるまえに	13
● 衣類を乾燥する	14
● お使いになったあとは	15
小物の衣類を乾燥する	16
くつ乾燥をする	18
お手入れのしかた	19
● 本体・くつ乾燥アタッチメント	19
● マット	19
● 衣類乾燥のケース	19
● フィルター	19

必要なとき



長期間使用しないとき	20
サービスパーツ	20
故障かな!?	21
保証とアフターサービス	22
仕 様.....	裏表紙

安全上のご注意



必ずお守りください

お使いになる人や他の人への危害、財産への損害を未然に防止するため、必ずお守りいただくことを、次のように説明しています。

表示内容を無視して、誤った使いかたをしたときに生じる危害や損害の程度を次の表示で区分し、説明しています。

 警告	この表示の欄は、「死亡または重傷などを負う可能性が想定される」内容です。
 注意	この表示の欄は、「傷害を負う可能性または物的損害のみが発生する可能性が想定される」内容です。

お守りいただく内容の種類を、次の絵表示で区分し、説明しています。(下記は、絵表示の一例です。)

	このような絵表示は、してはいけない「禁止」内容です。
	このような絵表示は、必ず実行していただく「強制」内容です。

警告

絶対に分解したり、
修理・改造をしない



分解禁止

発火したり、異常動作して、火災や感電の原因になります。

修理は販売店へご相談ください。

電源コード・電源プラグを
破損するようなことはしない



禁止

傷つけたり、加工したり、熱器具に近づけたり、無理に曲げたり、ねじったり、引っ張ったり、重いものを載せたり、束ねたりしない

傷んだまま使用すると、感電・ショート・火災の原因になります。電源コード・電源プラグの修理は、販売店にご相談ください。

電源プラグは根元まで
確実に差し込む



差し込みが不完全ですと、感電や発熱による火災の原因になります。

傷んだプラグ・ゆるんだコンセントは使わないでください。

電源プラグをぬれた手で
抜き差ししない



ぬれ手禁止

感電の原因になります。

電源プラグを抜き差し
するときは、必ずタイ
マーを切ってから行う



プラグの刃やコンセントが傷み、火災の原因になります。

コンセントや配電器具の
定格を超える使いかたや、
交流100V以外では使わない



禁止

たこ足配線などで定格を超えると、発熱による火災の原因になります。

電源プラグのほこりなどは、
定期的に取り除く



プラグにほこりがたまると湿気などで、絶縁不良となり、火災の原因になります。

電源プラグを抜き、乾いた布でふいてください。使用時以外は、電源プラグを抜いてください。

お手入れの際は、
必ず電源プラグを抜く



電源プラグを抜く

不意に作動して、やけどや感電の原因になります。

警告

本体の吸込口・吹出口
やすき間にピンや針金、
金属物などを入れない



禁止

内部に触れたり、
異常動作して、
感電やけがの原因
になります。

本体を水につけない
本体に水をかけない



水ぬれ禁止

ショートして、
火災や感電の
原因になります。

吸込口や吹出口をふさ
がない



禁止

過熱して、
火災の原因に
なります。

子供だけで使ったり、幼児の手の届く
場所では使わない



禁止

やけどやけが、感電の原因に
なります。

使用中や使用直後は、ふとんの中
に入らない



禁止

やけどや低温やけどの原因に
なります。

注意

電気毛布、あんかなど
の他の熱機器と一緒に
使わない



禁止

異常過熱して、
火災の原因に
なります。

本体をふとんの中
に入れて使わない



禁止

異常過熱して、
火災の原因に
なります。

使用中や使用直後は、
吹出口に触れない



接触禁止

やけどの原因に
なります。

本体を倒して使わない



禁止

異常過熱して、
火災の原因に
なります。

お手入れは、本体を冷
ましてから行う



高温部に触れ、
やけどの原因に
なります。

本体が冷めるまで約30分
かかります。

電源プラグを抜くとき
は、電源コードを持たず、
電源プラグを持って抜く



コードがショート
や断線して、火災・
感電の原因になり
ます。

安全上のご注意

必ずお守りください

⚠️ 注意

革ぐつを乾燥しない



禁止

くつの変形や変質の原因になります。

下記のようなものが付着した衣類は絶対乾燥しない

(食用油、機械油、シンナー、ガソリン、ドライクリーニング油)



禁止

自然発火する原因になります。

下記の衣類を乾燥しない

(皮革製品、漂白剤の付着した衣類、平干しや陰干しの絵表示があるもの)



禁止

縮みや変色など、衣類が傷む原因になります。

お願い

次のような状態でお使いになると、異常過熱して、故障の原因になります。
(安全装置が作動 / 故障かな!? 21ページ)

マットの端を折りたたんだまま使わない

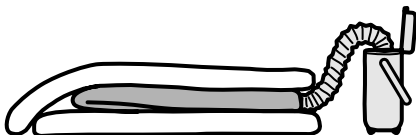

ふとんを折りたたんで乾燥しない

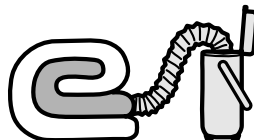

フィルターが目づまりしたまま使わない、フィルターをはずしたまま使わない

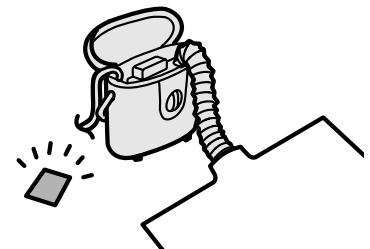

衣類乾燥ケース

専用バッグに入っています。
(組み立てかた、収納のしかた
▶▶ 13、15ページ)

ケース (専用バッグ付)

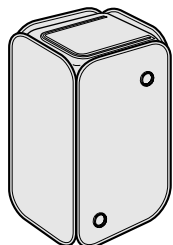

吊下げ棒

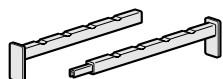

(寸法mm ; 高さ820 × 幅500 × 奥行500)

マット

本体内部に入っています。

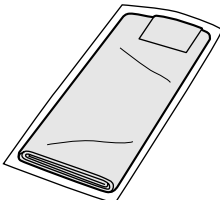

くつ乾燥アタッチメント

購入時は本体ホース吹出口に取り付けられています。



ハンドル

購入時は梱包ケースに同梱されています。下記の手順で本体に取り付けてください。



ハンドルの取り付けかた

本体の持ち運びに便利です。

ハンドル

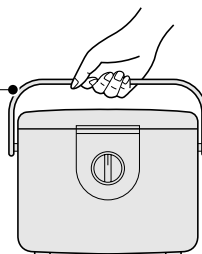

- 1 本体を正面に向け、ハンドルの突起(2カ所)を本体の穴(両側面2カ所)にそれぞれはめて押し込む

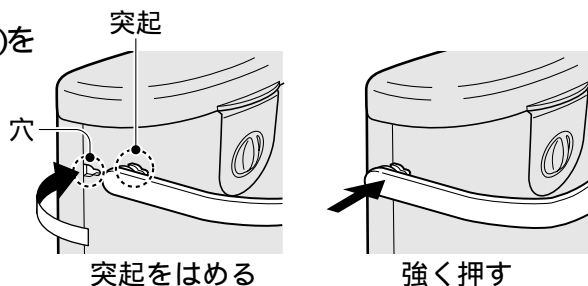

- 2 ハンドルを前後に動かして、はずれないか確認する

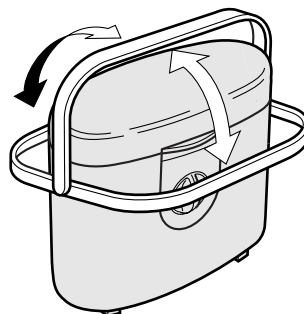

各部のなまえ

本体
マット

本体

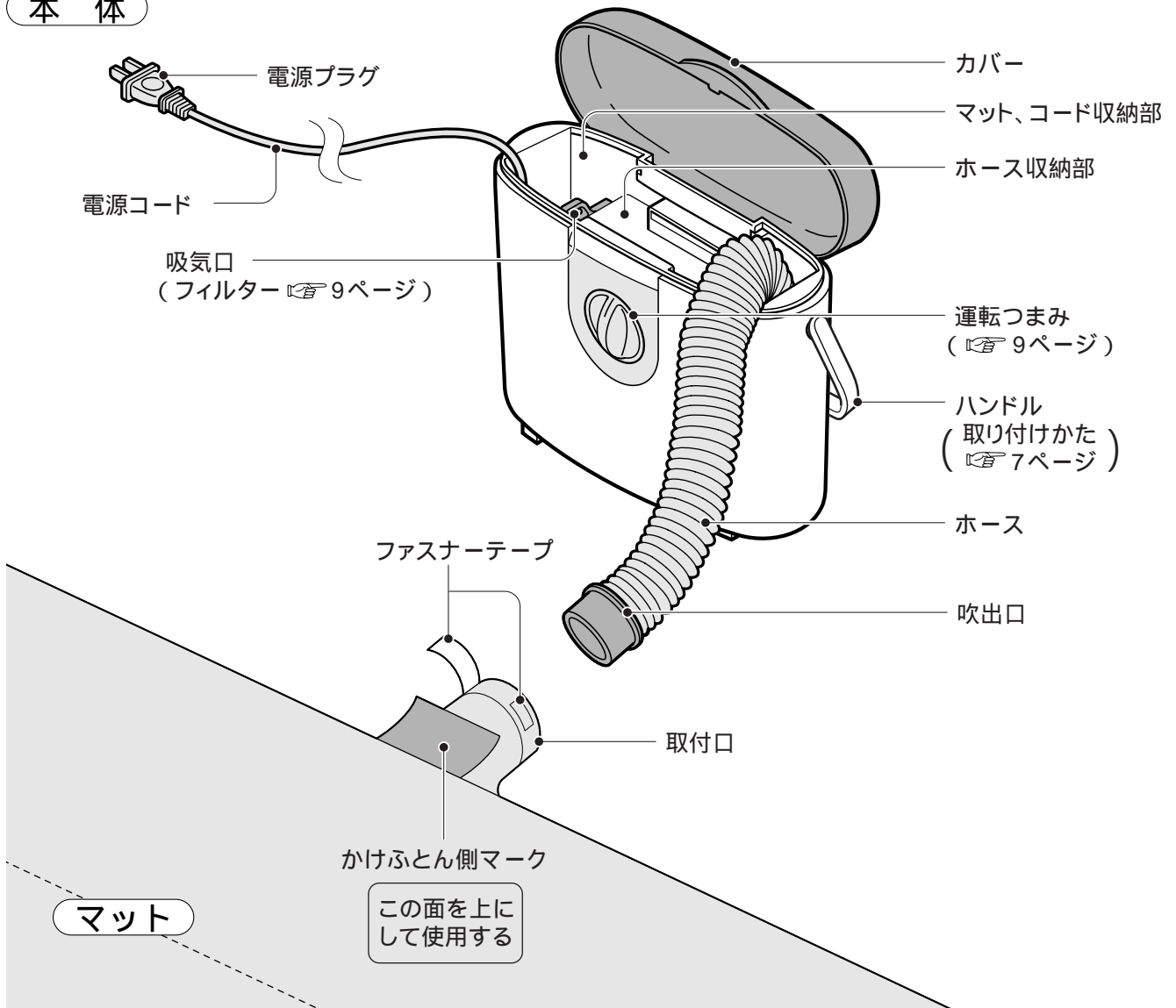

(マット裏側)

ファスナー
(小物衣類乾燥で使います)

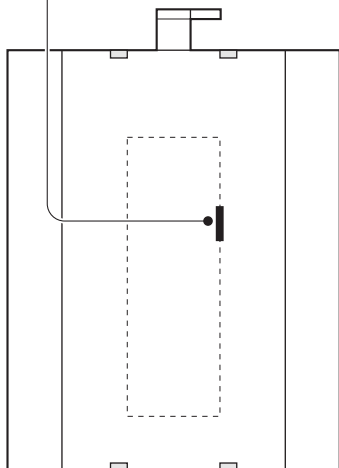

運転時のマットのふくれかた

矢印は温風の流れる方向を示します。
中央部分はふくらみません。

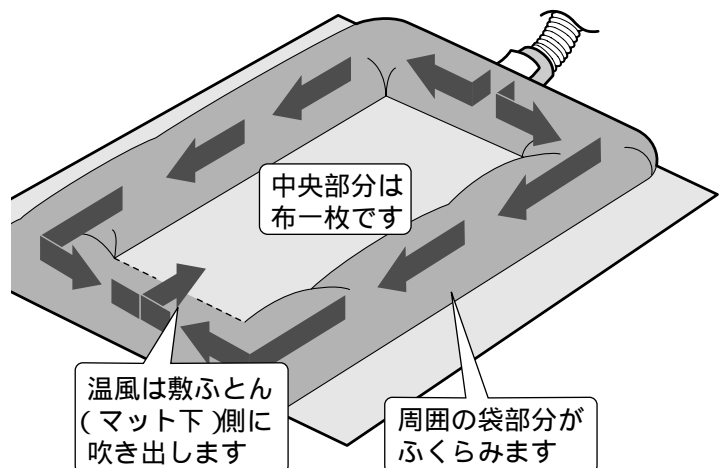

運転つまみ

お好みの運転モード (印) につまみを合わせます。
表示の数字は、切タイマー時間を表します。

冬 側で使うとき

冬場のふとん乾燥
(綿、羽毛/羊毛)
ダニ対策
くつ乾燥
衣類乾燥
小物衣類乾燥
ふとんのあたため

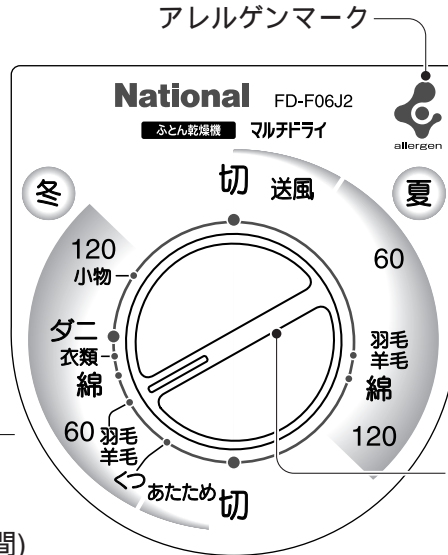

夏 側で使うとき

夏場のふとん乾燥
(綿、羽毛/羊毛)
乾燥した後、送風をし
てふとんの熱気を取り
除きます。

お知らせ

切タイマーは、約120分(2時間)
まで設定できます。
短時間の「あたため」「くつ」「送風」
のときは、運転つまみを時計まわりに
「60」までまわし、戻しながら合
わせます。
切タイマーの時間は、50Hz地域と
60Hz地域で異なります。右の表を
参考にしてください。

【運転時間のめやす】

目盛	50Hz地域	60Hz地域
60	約66分	約55分
120	約132分	約110分

運転つまみ

本文中は、時計まわりにまわす
ことを基本に説明しています。

お願い

つまみを表示以外の位置
(「120」以上)に合わせない
てください。切タイマーが
正常に動かない場合があります。

フィルター

アレルバスター、緑茶カテキン、バイオ除菌を添着したフィルターです。

アレルバスター

アレルゲン を不活化する
フィルターで捕集したアレルゲンの活動を抑制します。

- ・試験機関：大阪市立工業研究所
- ・試験方法：精製ダニアレルゲンの低減を酵素免疫測定法により確認

緑茶カテキン

ウイルスを不活化する
フィルターで捕集したウイルスの活動を抑制します。
カテキンは、お茶から採った天然成分です。
(フィルターは「カテキン」特有のニオイがすることがありますが無害です)

- ・試験機関：北里環境科学センター
- ・試験方法：ウイルスの不活化率をブランク法により確認

バイオ除菌

菌やカビを抑える
フィルターで捕集した菌の繁殖を抑制します。

- ・試験機関：日本食品分析センター
- ・試験方法：標準寒天培地を用いた寒天平板培養法により確認

アレルゲンとは、ダニの死がいやフン、花粉などアレルギーの原因になる物質のことを言います。

ふとん乾燥をする

ふとん乾燥機の設置は正しく！

マットの取付口をねじらないでください。
 (マットがふくらまない、ふとんが暖まらない、
 安全装置が働き動かないなどの原因となります)

本体を置くスペースがないときや置けないときは、下図のように置くとマット取付部のねじれが防止できます。

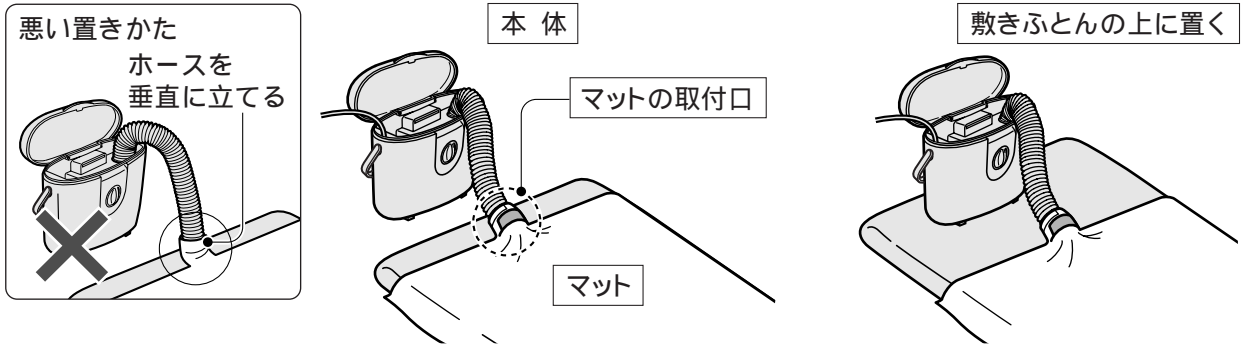

1

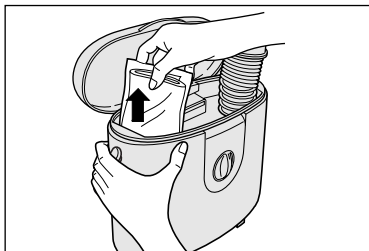

カバーを開けて
 マットと電源コードを取り出す

2

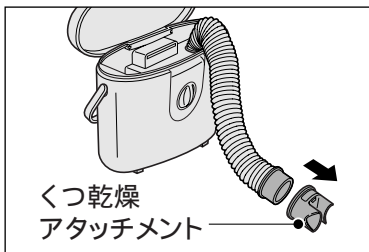

ホース吹出口の
 くつ乾燥アタッチメントをはずす

3

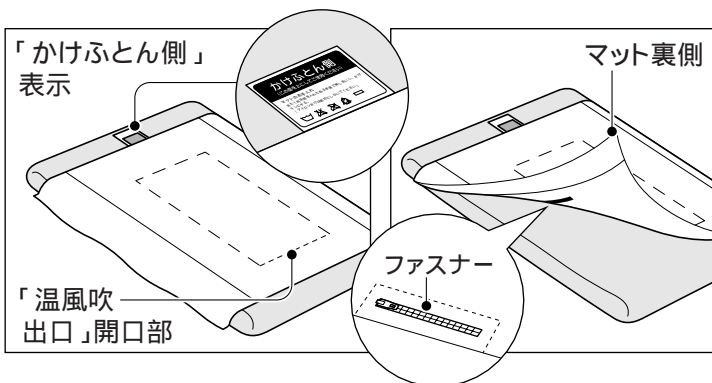

敷ふとんの上に
 マットを広げる
 「かけふとん側」表示を上にする。
 (「温風吹出口」開口部が敷ふとん側になります)
 マット裏側のファスナーを
 閉める

4

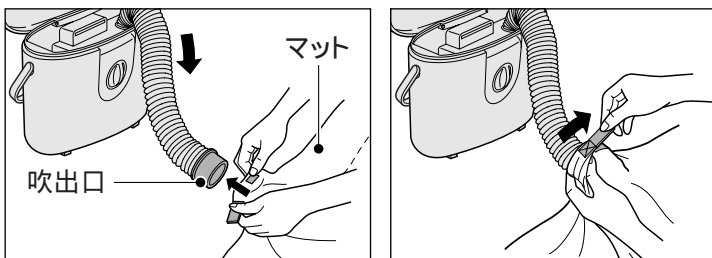

ホースを伸ばし、
 吹出口を取付口に差し込み、
 ファスナーテープで
 しっかり固定する
 吹出口がマットにかくれるまで
 差し込む。

ベッドでの乾燥は・・・

本体を下図のように設置してください。
ベッドの高さが50cm以上のときは、本体を
テーブルなどの平坦な台の上のせてご使用
ください。

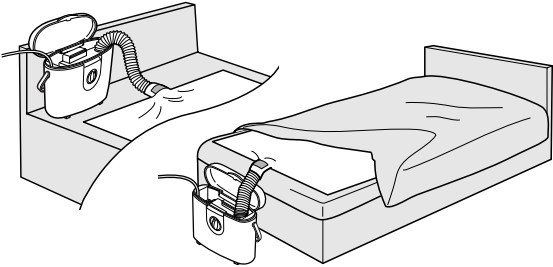

子供用ふとんの乾燥は・・・

マットとふとんの先端を合わせてください。
マットは折ったり、ふとんの下に入れないでく
ださい。(安全装置が働きます)

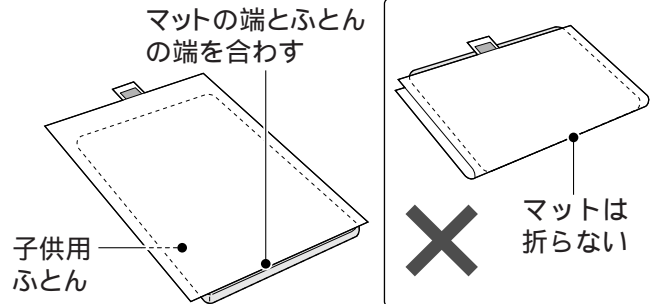

お知らせ

ベッド用マットレスカバーのクッション材の素材等によっては、まれに異臭が発生することがありますが、ふとん乾燥機からのニオイではありません。通常のふとん乾燥でふとんは、約60（室温20 の時）になります。ベッドメーカーに確認のうえ使用してください。

5

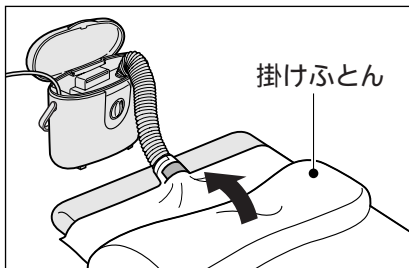

掛けふとんをかぶせて、 電源プラグを差し込む

マットがはみ出したり、折れ曲がったりしないようにする。
(乾燥しにくくなったり、安全装置が働いたりします)

6

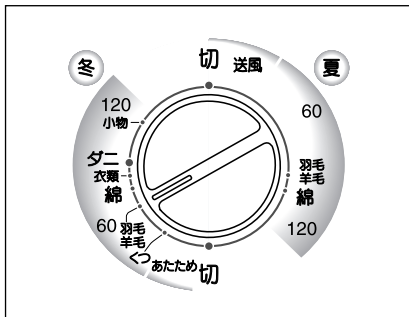

運転つまみをまわして、 タイマーをセットする

通常は「冬」側で。

- 「綿」で約70分、「羽毛・羊毛」で約60分運転します。

夏場は「夏」側で。

(乾燥した後、約30分間送風して、ふとんの熱気を取り除きます)

- 「綿」で約100分、「羽毛・羊毛」で約90分運転します。

Wサイズふとんの乾燥は、「120」に合わせます。

おやすみまえに、ふとんをあたためたいときは「あたため」で。

- 約30分運転します。

お知らせ

季節やふとんの種類で乾燥時間が変わります。



7

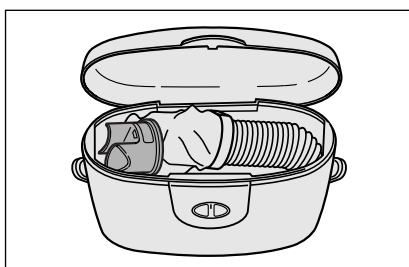

使い終わったら、電源プラグを抜き、

電源コードとホース、マット、 くつ乾燥アタッチメントを収納する

マットはホースに取り付けたまま、小さく折りたたんで
(または丸めたままで) 収納する。

電源コードは丸めて収納する。

ふとんのダニ対策をする

ダニ対策には、ふとん1組(掛け・敷きふとん/各1枚)あたり、約5時間かかります。

1

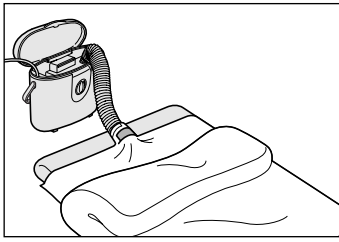

10、11ページの「ふとん乾燥をする」の
手順1～5に従い準備をする

2

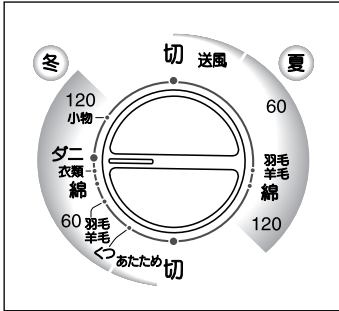

運転つまみをまわして、
「ダニ」に合わせる
約90分運転します。

お知らせ

マットがあたらないふとんの隅部分などは、温度が上がらず、ダニ対策が十分にできない場合があります。家庭内に生息するほとんどのダニは対策できますが、種類によってはできないものもあります。

3

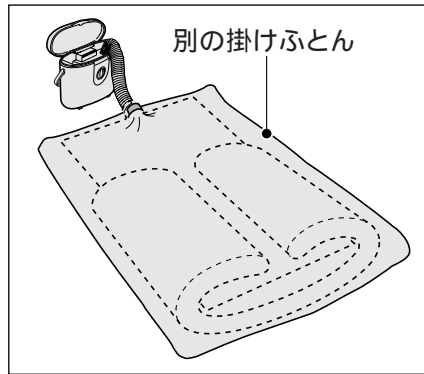
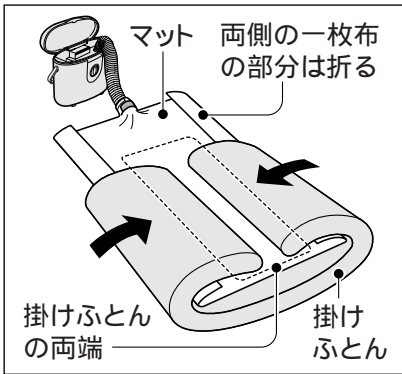

運転終了後、
掛けふとんで
マットを包み
込み、別の掛け
ふとんをかける

掛けふとんの両端(手順1、2でダニ対策した面の頭部とすそ部)を重点的にダニ対策する。

4

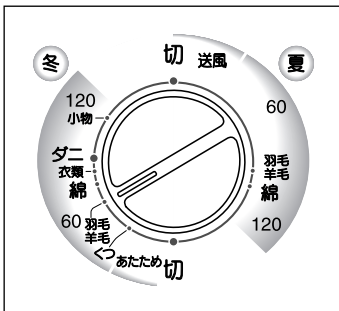

運転つまみをまわして、
「冬」側の「60」に合わせる
約60分運転します。

5

1～4の手順で、敷きふとん・掛けふとんの裏側もダニ対策する

6

使い終わったら、電源プラグを抜き、
電源コードとホース、マット、
くつ乾燥アタッチメントを収納する(11ページ)

7

より効果的にダニをとるには!
掃除機でふとんやマットのダニやチリを吸い取る

ふとん掃除には、掃除機に「ふとんノズル」を付けることをおすすめします。

お使いになるまえに

衣類乾燥ケースを組み立てる (衣類乾燥ケースの収納のしかた 15ページ)

1 専用バッグからケースと吊下げ棒を取り出す

ケースのフレームが元に戻ろうとしてはねることがあり危ないので、まわりに子供や人のいるときは取り出さない。

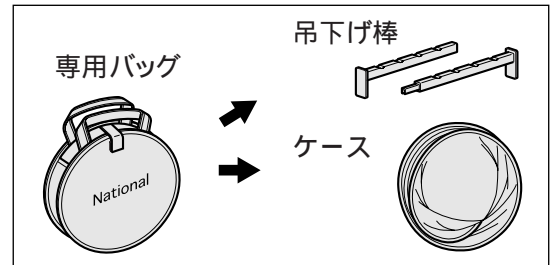

2 ケースを箱になるようにして広げる

中のフレームを外側に引き出し、ふたの方を上にして立てる。

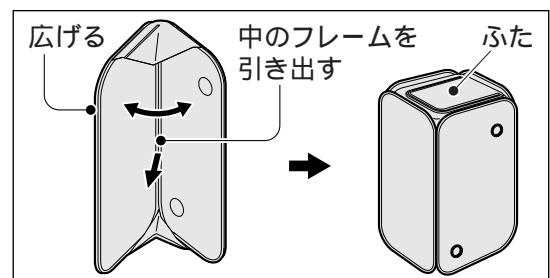

3 吊下げ棒(2本)をつなぎ、吊下げ棒取付ポケットに取り付ける

吊下げ棒をケース内側の吊下げ棒取付ポケットにはめ込む。
吊下げ棒の中央部を強く押し下げると、吊下げ棒のつなぎめがはずれるので、両端を押し下げる。

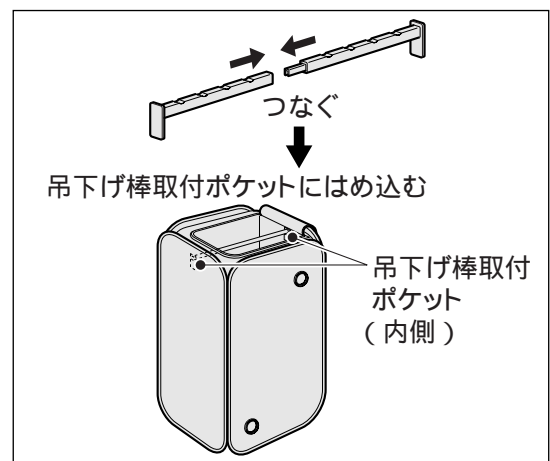

4 ホースの吹出口をケースの吸気口に差し込む

ホース吹出口のくつ乾燥アタッチメントをはずし、吹出口がケースの中にかくれるまで差し込む。
本体のマット収納部より、マットを必ず取り出す。

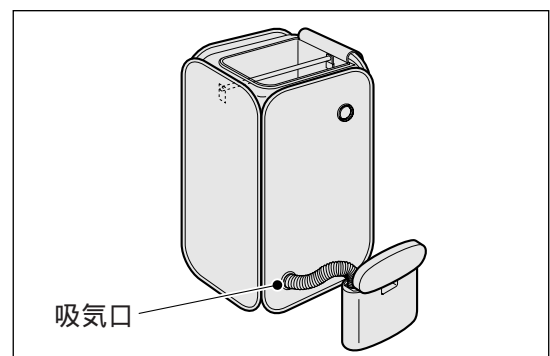

お願い

衣類乾燥のケースは、まわりに子供や人のいるときは広げないでください。
必ず、水平で安定した床面に置いてください。
ケースの上にものを載せたり、無理な力を加えたりしないでください。
屋外や湿気の多い場所(風呂場など)では、絶対に使用しないでください。
衣類乾燥以外の目的では使わないでください。
移動の際は、必ずフレームを持ってください。

衣類を乾燥する

1

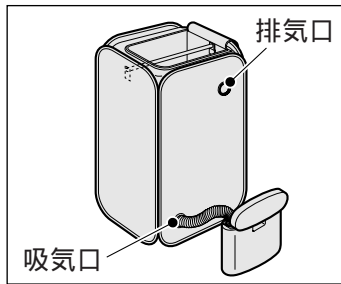

衣類乾燥ケースを組み立てる (☞ 13ページ) 衣類を準備する

- 衣類は必ず脱水機にかける
(乾燥時間がかかったり、床がぬれる原因になります)
- 衣類は、厚手のものと薄手のものを分けて乾燥する。
 - 厚手の衣類は乾燥時間が長くなるので量を少なくする。

2

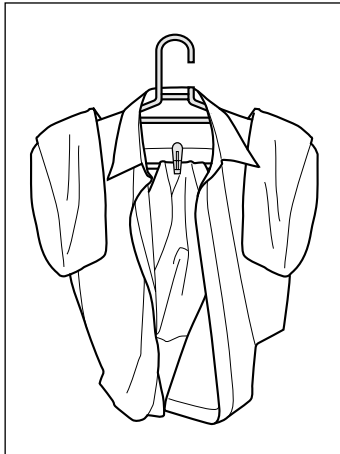

ハンガーに掛けた衣類を 吊下げ棒に掛け、ふたを閉める

- しわを伸ばしてハンガーに掛ける。
- 間隔を均等に開けて掛ける (吊下げ棒の凹部にハンガーを掛ける)
- 吸気口側から排気口側に向けて小物から順に掛ける。
(☞ 下図「セット例」)
- 下面に当たらない場合は衣類を折り曲げない。
 - カッターシャツの袖口は肩の上へのせ、裾は洗濯バサミでハンガーにとめる。(☞ 左図)
- 合計1.5kg以上の衣類を吊下げ棒に掛けない。
(ケースの変形・吊下げ棒のつなぎめがはずれる原因になります)

3

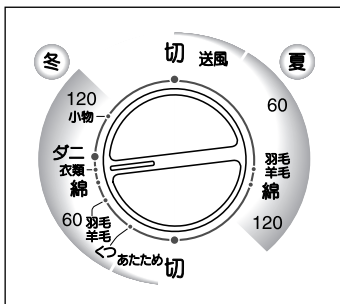

電源プラグを差し込み、運転つまみをまわして、 「衣類」に合わせる

- 約80分運転します。
- 乾燥時間は、脱水状態や気温、衣類の材質、生地 of 厚さ、吊下げ位置により異なります。衣類の量が多い場合や生地が厚い場合は、タイマーを長めにセットしてください。
- 運転終了後、湿り気がある場合は、乾いた衣類を取り出して、間隔を開けてもう1度乾燥してください。

乾燥時間のめやす

下記衣類 (夏物) のセットで約80分
(温度20 ・湿度65% のとき)

衣類の種類	枚数
長袖カッターシャツ	2枚
半袖肌着	2枚
トランクス	2枚
くつ下	2足
ハンカチ	2枚

(セット例)

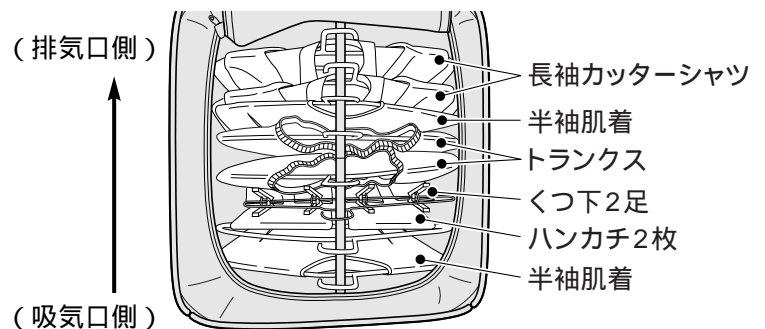

4

使い終わったら、電源プラグを抜き、 電源コードとホース、マット、くつ乾燥アタッチメント、 衣類乾燥ケースを収納する (☞ 11、15ページ)

お願い

- 閉め切った部屋でお使いになるときは、ときどき窓を開けて換気をしてください。
(湿気がこもる原因になります)
- 乾燥中、排気口に顔を近づけないでください。(衣類から出たゴミが飛んでくる場合があります)
- 排気口を洗濯物でふさがらないでください。(安全装置が働く場合があります)

お使いになったあとは

衣類乾燥ケースを収納する (衣類乾燥ケースの組み立てかた 13ページ)

1 ケースの中をからっぽにする
吊下げ棒をはずし、ふたを半分まで閉める

2 上面の角と角(対角)をくっつけた後、下面も同じようにくっつけて折りたたみ、平らにする
ケースの上面と下面は内側に折り込んでおく。

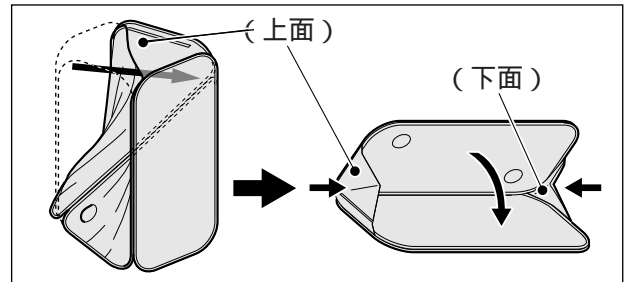

3 次の手順で平らにしたケースを3つの輪にする
最初の持ちかたを間違えない。

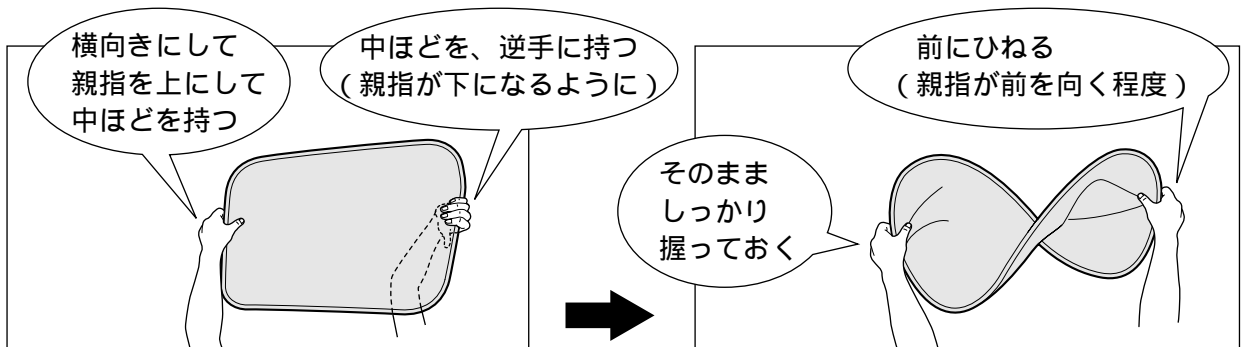

4 たたんだケースと吊下げ棒を専用バッグに収納する
ケースを丸めた状態で放置すると、フレームが元に戻ろうとしてはねることがあり危険なので、すぐに専用バッグに収納する。



お願い

衣類乾燥ケースの収納は、

- ケースは平らにした状態でも保管できます。
- ケースのフレームが元に戻ろうとしてはねることがあり危険なので、まわりに子供や人のいるときはたたまないでください。

小物の衣類を乾燥する

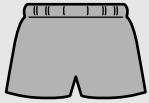
乾燥容量のめやす

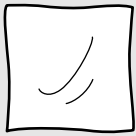
小物衣類の種類	枚数	乾燥時間
トランクス 	▶ 3枚	このセットで 約120分 脱水機で十分脱水し、 室内が温度20℃、 湿度65%のとき 小物衣類はしっかり しわをのばして乾燥 させる。
くつ下 	▶ 3足	
ハンドタオル 	▶ 3~4枚	

1

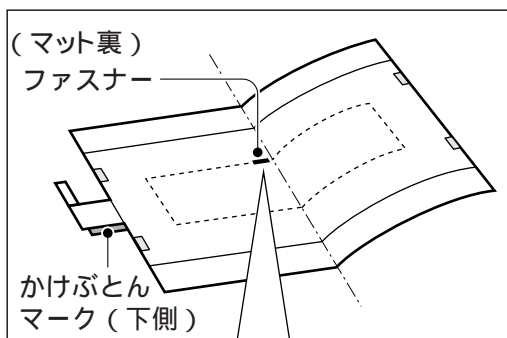

マットの裏面を上にして広げる

かけぶとんマークを下側にする。
(ファスナーが上向きになります)
ふとんやベッドの上で広げない。
(マットの下に湿気がこもります)

2

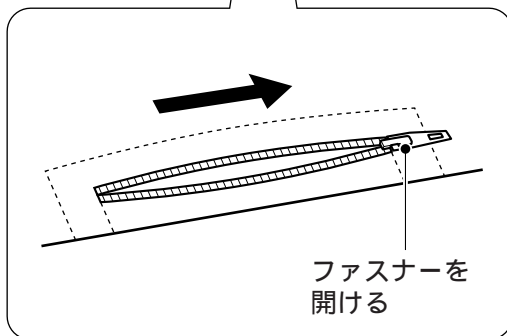

ファスナーを全開する

(温風を通過させるためです)

3

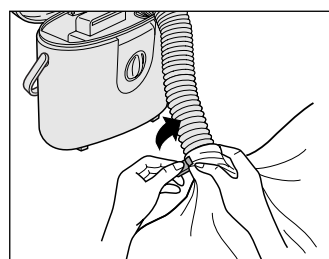
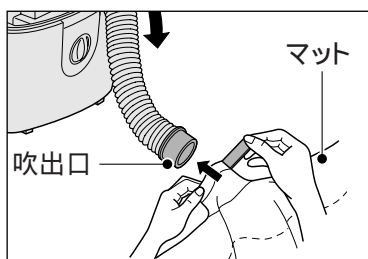

ホースを伸ばし、
吹出口を取付口に差し込み、
ファスナーテープで
しっかり固定する

吹出口がマットにかくれるまで
差し込む。

4

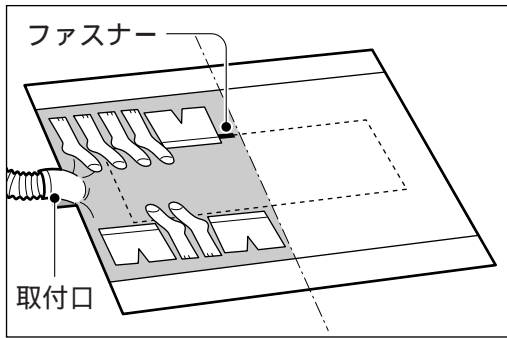

マットの上に小物衣類を並べる

マットの取付口側半分(イラストの ■ 部)の上に並べる。(小物同士が重ならないようにする)
ファスナーを小物衣類でふさがないでください。
(温風が通過しません)

5

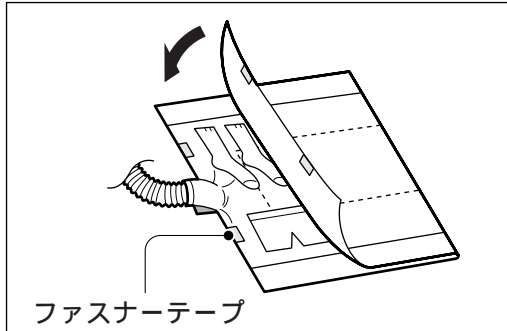

マットを2つ折りにして、ファスナーテープでとめる(2カ所)

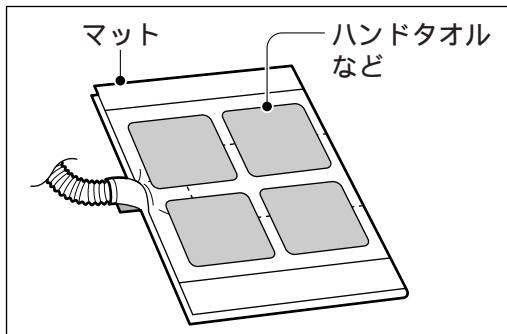

ハンドタオルなどの薄手の布地を乾燥するとき は2つ折りにしたマットの上に並べる

マットの上でハンドタオル以上の大きさ(重さ)の小物衣類を並べても乾燥しないことがあります。

6

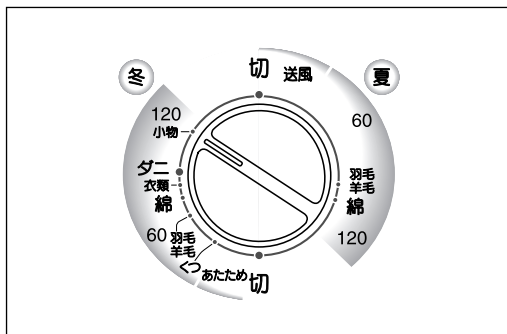

電源プラグを差し込み、運転つまみを時計まわりにまわして、

「小物」に合わせる

約120分運転します。
乾き具合は、気温や湿度、小物衣類の種類・素材、ぬれ具合により異なります。
運転終了後、湿り気が残っている場合は、もう1度乾燥してください。

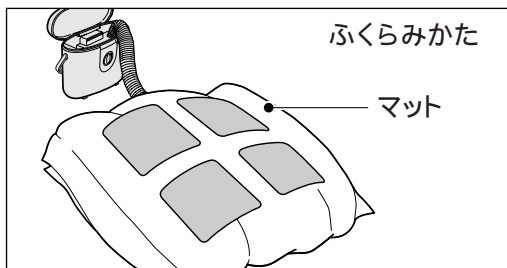

7

使い終わったら、電源プラグを抜き、ファスナーを閉めて、電源コードとホース、マット、くつ乾燥アタッチメントを収納する(☞11ページ)

くつ乾燥をする

1

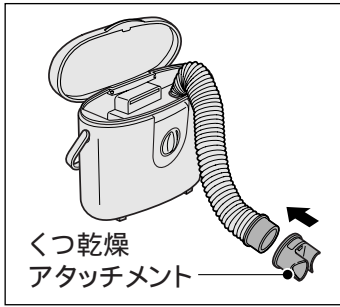

ホース吹出口に
くつ乾燥アタッチメントを取り付ける
本体のマット収納部よりマットを取り出す。

2

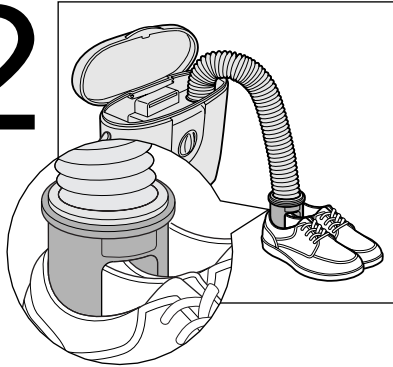

くつ乾燥アタッチメント吹出口(2カ所)を
左右のくつに、しっかり差し込む
温風がスムーズに流れるようにホースを調節する。
●ぬれたくつは、あらかじめ、布で水気を吸い取っておくと
乾燥時間が短くなります。

3

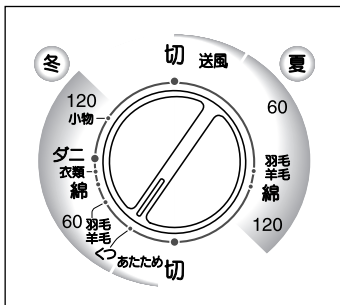

電源プラグを差し込み、運転つまみを時計まわりにまわして、
「くつ」に合わせる

約30分運転します。
運転つまみを「くつ」に合わせる時は、運転つまみを時計まわりで
「60」までまわし、戻しながら合わせてください。
丸洗いした運動くつなどは、「冬」側の「60」に合わせてください。
乾き具合は、気温や湿度、くつの種類・素材、ぬれ具合により
異なります。
運転終了後、湿り気が残っている場合は、もう1度乾燥してください。

乾燥時間のめやす

室内が温度20℃、湿度65%のとき

くつの種類

乾燥時間

運動くつ

(しめった場合)

約30分

(丸洗いした場合)

約60分

長くつ

ジュニア用シューズなど

約15分

約30分

4

使い終わったら、電源プラグを抜き、
電源コードとホース、マット、
くつ乾燥アタッチメントを収納する (☞ 11ページ)

くつ乾燥アタッチメントは、下駄箱など、くつ乾燥をする場所に保管しておく便利です。

タイマーを「切」にして、電源プラグを抜き、本体を冷まして(約30分)から、おこなう。

お願い

右図のようなものなどは使わないでください。
(変形、変色の原因になります)
化学ぞうきんを使うときは、その注意書きに従ってください。



本体(1カ月に1回程度)・くつ乾燥アタッチメント(毎回)

ぬるま湯か、薄めた台所用中性洗剤をひたした柔らかい布を、かたくしぼって汚れをふき取り、からぶきをする。
本体の吸込口付近は汚れやすいので、掃除機の吸い口で汚れを吸い取る。

マット(半年に1回程度)

マットを本体からはずし、洗濯用洗剤を入れたぬるま湯で押し洗いをして、陰干しにする。



洗濯機は使わない

お願い

洗濯機は使わないでください。
アイロンがけは絶対にしないでください。
(表面をコーティングしているため、変形、変色の原因になります)

衣類乾燥のケース(半年に1回程度)

通常は、ケースの中のホコリやゴミを取り除く。

汚れがひどいときは、ぬるま湯か、薄めた台所用中性洗剤をひたした柔らかい布を、かたくしぼって汚れをふき取り、からぶきをする。

お願い

洗濯機は使わないでください。
アイロンがけは絶対にしないでください。
(表面をコーティングしているため、変形、変色の原因になります)

フィルター(1カ月に1回程度)

掃除機の細いノズルで、汚れを吸い取る。

フィルター枠を抜き出し、フィルターを取り出す。

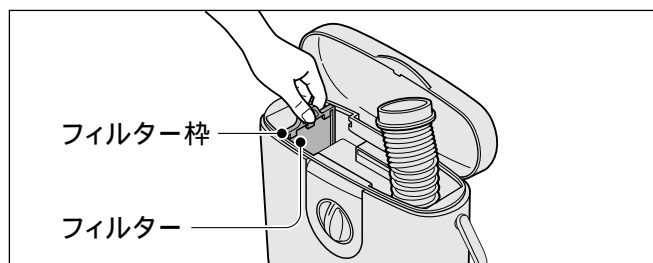

掃除機の吸い口で、フィルターのホコリを吸い取る。

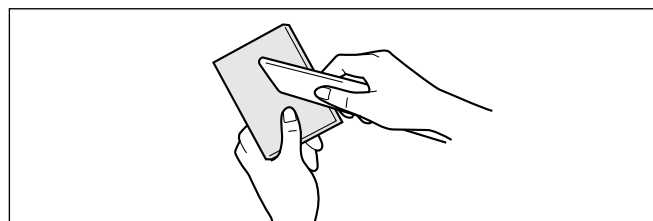

フィルターをフィルター枠に取り付ける。

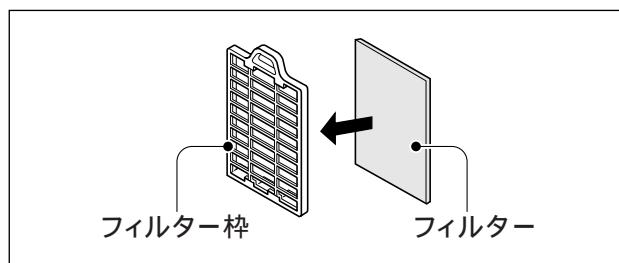

フィルターを、本体にもとどおりに取り付ける。

お願い

水洗いはしないでください。
(フィルターの効果が低下します 9ページ)

長期間使用しないとき

各部をそれぞれお手入れし、
本体は、マットを収納して、ポリ袋などをかぶせる。
湿気の少ないところに保管する。

サービスパーツ

(希望小売価格は、平成15年8月現在/税別)

マット

部品品番 FFD6040018
3,800円

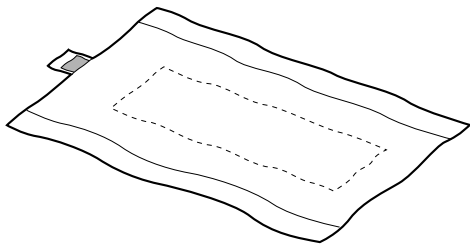

くつ乾燥アタッチメント

部品品番 FFD1859001
400円



フィルター

部品品番 FFD5480046
600円

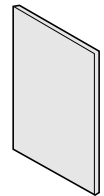

こんなときは? ちょっとお調べください。

直らないときは、必ず電源プラグを抜いてから、お買い上げの販売店に修理をご依頼ください。

こんなとき	調べるところ	参考ページ
運転しない	電源プラグがはずれていませんか。 タイマーが「切」になっていませんか。	11,14,17,18
温風が出たり 出なかったりする	安全装置が働いていませんか。 電源プラグを抜く。 ● マット収納部よりマットを取り出していますか。 マットや吸込口付近の異物を取り除く。 ● フィルターが目づまりしていませんか。 フィルターをお手入れする。 ● ホース吹出口やケース排気口がふさがれていませんか。 ● マットがねじれたり折れ曲がっていませんか。 マットや取付口のねじれや折れ曲がり直す。 衣類の位置を変える。 ● ファスナーを閉じていませんか。 約30分本体を冷ます(室内温度により、多少異なります) ふたたび、運転する。	13, 18 6, 19 10, 14 6, 10, 11 11 14 16
マットが ふくらまない (ふとん乾燥 小物衣類乾燥)	マットを接続するファスナーテープがゆるんでいませんか。 ファスナーテープを吹出口にしっかり固定する。 マットがねじれていたり、折りたたまれたりしていませんか。 マットや取付口のねじれや折れ曲がり直す。	11, 16 6, 10, 11
乾燥しない (衣類乾燥、小物衣類乾燥 くつ乾燥)	ホース吹出口を衣類乾燥ケースの中まで差し込んでいますか。 ファスナーを閉じていませんか。 ファスナーを小物衣類でふさいでいませんか。 くつ乾燥アタッチメントが正しくセットされていますか。	13 16 17 18

本体のカバーがはずれたとき

カバーを開けた状態で無理な力をかけると、カバーがはずれることがあります。
はずれたときは、右図のようにして取り付けてください。

ケースの穴に、
カバーの凸部を入れる

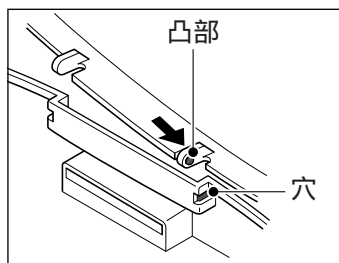

カバーの反対側を押し下げ、
凸部をはめ込む

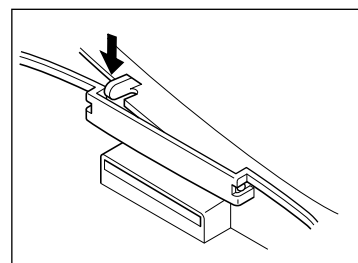

衣類乾燥のケースがうまく広がらないとき

フレームはバネ材が入っていますので、バネがねじれた場合ケースがうまく広がらないことがあります。
この場合は、下記のようにしてバネのねじれを直してください。

- ねじれたところを逆にねじる。
- フレームをたたいたり曲げたりする。
- 再度たたんで広げ直す。

保証とアフターサービス

修理・お取り扱い・お手入れ
などのご相談は...

まず、お買い上げの販売店へ
お申し付けください

転居や贈答品などでお困りの場合は...

修理は、サービス会社・販売会社の「修理ご相談窓口」へ！
その他のお問い合わせは、「お客様ご相談センター」へ！

保証書（別添付）

お買い上げ日・販売店名などの記入を必ず確かめ、
お買い上げの販売店からお受け取りください。
よくお読みのあと、保存してください。

保証期間：お買い上げ日から本体1年間

補修用性能部品の保有期間

当社は、このふとん乾燥機の補修用性能部品を、
製造打ち切り後6年保有しています。
注）補修用性能部品とは、その製品の機能を維持
するために必要な部品です。

修正を依頼される時

- ・21ページの「故障かな!？」をご確認のあと、直らないときはまず電源プラグを抜いて、お買い上げの販売店へご連絡ください。

保証期間中は

保証書の規定に従って、お買い上げの販売店が修理をさせていただきますので、恐れ入りますが、製品に保証書を添えてご持参ください。

保証期間を過ぎているときは

修理すれば使用できる製品については、ご希望により有料で修理させていただきます。

修理料金の仕組み

修理料金は、技術料・部品代・出張料などで構成されています。

技術料 は、診断・故障箇所の修理および部品交換・調整・修理完了時の点検などの作業にかかる費用です。

部品代 は、修理に使用した部品および補助材料代です。

出張料 は、お客様のご依頼により製品のある場所へ技術者を派遣する場合の費用です。

ご連絡いただきたい内容

品名	ふとん乾燥機
品番	FD-F06J2
お買い上げ日	年 月 日
故障の状況	できるだけ具体的に

修理に関するご相談

ナショナル/パナソニック 修理ご相談窓口

ナビダイヤル  **0570-087-087**
(全国共通番号)

- ・お客様がおかけになった場所から最寄りの修理ご相談窓口につながります。呼出音の前にNTTより通話料金の目安をお知らせします。
- ・携帯電話・PHS等からは最寄りの修理ご相談窓口へ直接おかけください。
- ・最寄りの修理ご相談窓口は、次ページをご覧ください。

使いかた・お買い物などのご相談

ナショナル/パナソニック お客様ご相談センター

365日 / 受付9時～20時

電話 フリーダイヤル  **0120-878-365**
パナは 365日

携帯電話・PHSでのご利用は... **06-6907-1187**

FAX フリーダイヤル  **0120-878-236**

Help desk for foreign residents in Japan

外国人/海外仕様商品（ツール商品他）等ご相談窓口

Tokyo (03) 3256-5444 Osaka (06) 6645-8787

Open: 9:00 - 17:30 (closed on Saturdays/Sundays/national holidays)

ナショナル/パナソニック 修理ご相談窓口

ナビダイヤル  **0570-087-087**
(全国共通番号)

- お客様がおかけになった場所から最寄りの修理ご相談窓口につながります。呼出音の前にNTTより通話料金の目安をお知らせします。
- 携帯電話・PHS等からは最寄りの修理ご相談窓口に直接おかけください。

北海道地区		近畿地区	
札幌 札幌市厚別区厚別南2丁目17-7 ☎(011)894-1251	帯広 帯広市西19条南1丁目7-11 ☎(0155)33-8477	滋賀 守山市勝部6丁目2-1 ☎(077)582-5021	奈良 大和郡山市筒井町800番地 ☎(0743)59-2770
旭川 旭川市2条通21丁目左1号 ☎(0166)31-6151	函館 函館市西桔梗589番地241(函館流通卸センター内) ☎(0138)48-6631	京都 京都市伏見区竹田中川原町71-4 ☎(075)672-9636	和歌山 和歌山市中島499-1 ☎(073)475-2984
		大阪 大阪市北区本庄西1丁目1-7 ☎(06)6359-6225	兵庫 神戸市中央区琴ノ緒町3丁目2-6 ☎(078)272-6645
東北地区		中国地区	
青森 青森市第二問屋町3-7-10 ☎(017)739-9712	宮城 仙台市宮城野区扇町7-4-18 ☎(022)387-1117	鳥取 鳥取市安長295-1 ☎(0857)26-9695	岡山 岡山県都窪郡早島町矢尾807 ☎(086)292-1162
秋田 秋田市御所野湯本2丁目1-2 ☎(018)826-1600	山形 山形市流通センター3丁目12-2 ☎(023)641-8100	米子 米子市米原4丁目2-33 ☎(0859)34-2129	広島 広島市西区南観音8丁目13-20 ☎(082)295-5011
岩手 盛岡市羽場13地割30-3 ☎(019)639-5120	福島 福島県安達郡本宮町字南ノ内65 ☎(0243)34-1301	松江 松江市平成町182番地14 ☎(0852)23-1128	山口 山口市鑄銭司字鑄銭司団地北447-23 ☎(083)986-4050
		出雲 出雲市渡橋町416 ☎(0853)21-3133	
		浜田 浜田市下府町327-93 ☎(0855)22-6629	
首都圏地区		四国地区	
栃木 宇都宮市御幸町194-20 ☎(028)689-2555	東京 東京都世田谷区宮坂2丁目26-17 ☎(03)5477-9780	香川 高松市勅使町152-2 ☎(087)868-9477	高知 南国市岡豊町中島331-1 ☎(088)866-3142
群馬 高崎市大沢町229-1 ☎(027)352-1109	山梨 甲府市宝1丁目4-13 ☎(055)222-5171	徳島 徳島県板野郡北島町鯛浜字かや108 ☎(088)698-1125	愛媛 松山市土居町750-2 ☎(089)971-2144
茨城 つくば市花畑2丁目8-1 ☎(0298)64-8756	神奈川 横浜市港南区日野5丁目3-16 ☎(045)847-9720		
埼玉 桶川市赤堀2丁目4-2 ☎(048)728-8960	新潟 新潟市東明1丁目8-14 ☎(025)286-0171		
千葉 千葉市中央区星久喜町172 ☎(043)208-6011			
中部地区		九州地区	
石川 石川県石川郡野々市町稲荷3丁目80 ☎(076)294-2683	名古屋 名古屋市瑞穂区塩入町8-10 ☎(052)819-0225	福岡 春日市春日公園3丁目48 ☎(092)593-9036	熊本 熊本市健軍本町12-3 ☎(096)367-6067
富山 富山市寺島1298 ☎(076)432-8705	岡崎 岡崎市岡町南久保28 ☎(0564)55-5719	佐賀 佐賀市鍋島町大字八戸字上深町3044 ☎(0952)26-9151	天草 本渡市港町18-11 ☎(0969)22-3125
福井 福井市開発4丁目112 ☎(0776)54-5606	岐阜 岐阜県本巣郡北方町高屋太子2丁目30 ☎(058)323-6010	長崎 長崎市東町1949-1 ☎(095)830-1658	鹿児島 鹿児島市与次郎1丁目5-33 ☎(099)250-5657
長野 松本市大字笹賀7600-7 ☎(0263)86-9209	高山 高山市花岡町3丁目82 ☎(0577)33-0613	大分 大分市萩原4丁目8-35 ☎(097)556-3815	大島 名瀬市長浜町10-1 ☎(0997)53-5101
静岡 静岡市西島765 ☎(054)287-9000	三重 久居市森町字北谷1920-3 ☎(059)255-1380	宮崎 宮崎市本郷北方字草葉2099-2 ☎(0985)63-1213	
		沖縄地区	
		沖縄 浦添市城間4丁目23-11 ☎(098)877-1207	

所在地、電話番号が変更になることがありますので、あらかじめご了承ください。

0503

仕様

品番	FD-F06J2
電源	交流100V 50/60Hz
消費電力	540W
乾燥時間(標準)	ふとん1組(掛け・敷きふとん/各1枚) 綿・合繊ふとん:約70分/羽毛・羊毛ふとん:約60分(上記容量の場合) 衣類乾燥:約80分、小物衣類乾燥:約120分 くつ乾燥:30~60分
対策	約5時間<ふとん1組(掛け・敷ふとん/各1枚)あたり>
タイマー	電動式 2時間
製品質量	本体:2.5kg 衣類乾燥ケース:1.2kg
製品寸法	本体:高さ 275×幅 344×奥行 155(mm) マット:縦 1800×横 1170(mm) 衣類乾燥ケース:高さ 820×幅 500×奥行 500(mm)
コード長さ	1.8m
安全装置	温度ヒューズ 10A 227 温度過昇防止用サーモスタット

愛情点検

長年ご使用のふとん乾燥機の点検を!



このような
症状はあり
ませんか

タイマーを入れても運転しなかったり、途中で止まったりする。
コードを動かすと通電したり、しなかったりする。
乾燥中に、異常な音や振動がする。
本体が異常に熱かったり、こげくさい臭いがする。
その他の異常や故障がある。

このような症状の時は、
故障や事故防止のため、
タイマーを切り、コンセントから電源プラグを抜いて、必ず販売店に点検をご依頼ください。

便利メモ (おぼえのため、記入されると便利です。)

お買い上げ日	年 月 日	品番	FD-F06J2
販売店名		電話()	-
お客様 ご相談窓口		電話()	-

松下電器産業株式会社
松下エコシステムズ株式会社 健康空質事業部

〒536-8555 大阪市城東区今福西6丁目2番61号

© 2003 Matsushita Ecology Systems Co., Ltd. (松下エコシステムズ株式会社) All Rights Reserved.

F06J28004
K0803M0

この取扱説明書はエコマーク認定の再生紙(古紙100%)を使用しています。