

# National

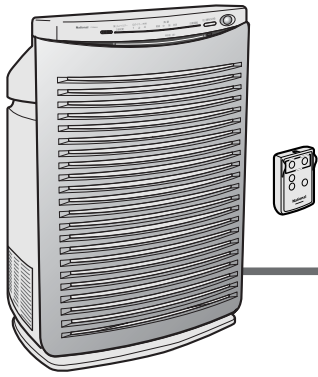

## ナショナル空気清浄機

卓上・壁掛け兼用形

## 取扱説明書

品番 **F-P06U3**



上手に使って上手に節電

### 保証書別添付

このたびは、ナショナル空気清浄機をお買い上げいただき、まことにありがとうございました。

- ・この取扱説明書と保証書をよくお読みのうえ、正しくお使いください。  
そのあと保存し、必要なときにお読みください。
- ・保証書は「お買い上げ日・販売店名」などの記入を必ず確かめ、販売店からお受け取り  
ください。

せっかくの空気清浄機、

# ちょっと、上手に使ってみませんか？



空気清浄機を上手にお使いになるために、空気が汚れやすい時間帯や場所を知っておく必要があります。自動運転や切タイマーの機能を活用して(☞ 11ページ)、効果的に使いましょう。

タバコの煙を  
とりたいときは

壁掛けで高いところや  
喫煙場所の近くが効果的！

壁掛けでお使いになるときは  
別売品の壁取付金具が必要です。  
(☞ 裏表紙)  
さらに、タバコのニオイ専用の  
脱臭フィルターを追加すること  
もできます。(別売品 ☞ 裏表紙)



ほこりや花粉が  
つらいときは

沈下しやすいホコリや  
花粉などのハウスダストを  
ねらった低い場所に  
置くのが効果的！

手動(連続)運転の「急速」「強」  
でお使いください。  
(☞ 11ページ)

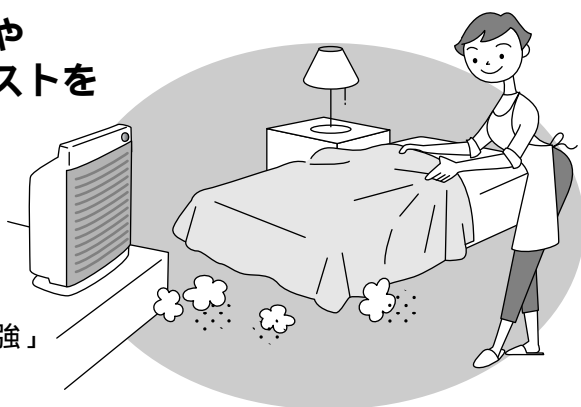

長く使うためには

こまめなお手入れが  
長持ちの秘けつ！

汚れたままの集じんフィルター  
をお使いになると、音が大きくな  
ったり、空気の通りが悪くなり  
機能低下や悪臭の原因になります。  
(☞ 13ページ)

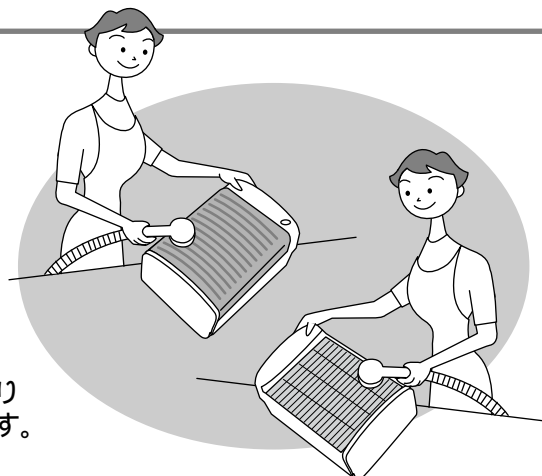

さらに

ペットのニオイをとりたいときは

ペットのニオイ専用の脱臭フィルターを追加することも  
できます。(別売品 ☞ 裏表紙)

**みはりセンサー**

空気が汚れる前の準備運転をします。  
人やペットなどの動きを感知

**ニオイセンサー**

空気の汚れに応じて自動的に運転をします。  
タバコや調理などのニオイを感知

**マイクロダストセンサー**

空気の汚れに応じて自動的に運転をします。  
ハウスダストやタバコの煙など、汚れの粒子を感知

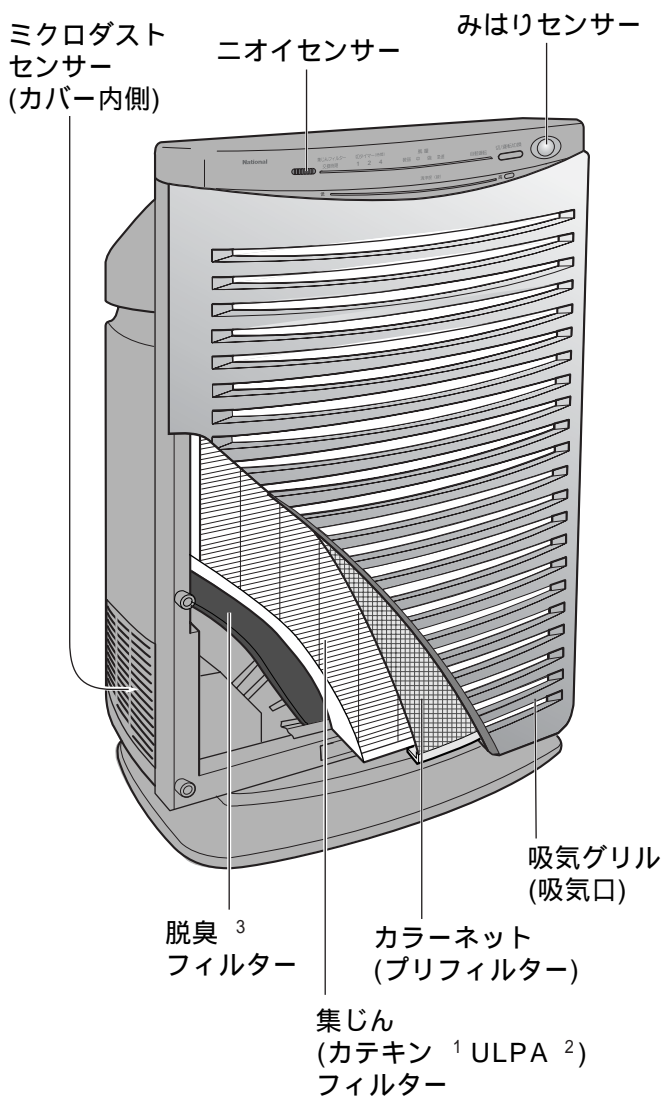

- 1 カテキン...お茶から採った天然成分カテキンを添着。フィルターで捕集したウイルスを不活化\* します。  
\*不活化とは、ウイルスの活動を抑制することをいいます。
- 2 ULPA(ウルパ)...0.15マイクロメートル( )の微粒子をULPAフィルターは99.9995%集じんします。(0.15 の粒子によるフィルター単体の捕集性能)
- 3 脱臭...タバコ臭はもちろん、生ゴミ臭、さらにホルムアルデヒドも除去します。

**ご使用まえに**

安全上のご注意 ..... 4

各部のなまえ ..... 6

付属品 ..... 6

お使いになるまえに ..... 8

吸気グリルのはずしかた、  
取り付けかた.....7

スタンドを取り付ける.....8

集じんフィルターリセットスイッチを押す.....9

リモコンの準備.....9

**使いかた**

使いかた ..... 10

自動的に運転したいとき ..... 11

タバコの煙などをすばやく除去したいとき ..... 11

おやすみのときなど、静かに運転したいとき ..... 11

時間を決めて止めたいとき ..... 11

クリーンサインを消したいとき ..... 11

センサー感度を変えたいとき ..... 10

お手入れのしかた ..... 12

吸気グリル・カラーネット ..... 13

集じんフィルター ..... 13

本体、スタンド、フィルター枠(B) ..... 13

マイクロダストセンサー ..... 14

**必要なとき**

フィルターの交換 ..... 15

集じんフィルターの交換時期は ..... 15

脱臭フィルターの交換時期は ..... 15

フィルター交換のしかたは ..... 15

フィルターを交換したあとは ..... 15

使用済みのフィルターは ..... 15

故障かな!? ..... 16

保証とアフターサービス ..... 18

仕様..... 裏表紙

別売品..... 裏表紙

# 安全上のご注意

必ずお守りください

お使いになる人や他の人への危害、財産への損害を未然に防止するため、必ずお守りいただくことを、次のように説明しています。

表示内容を見逃して、誤った使いかたをしたときに生じる危害や損害の程度を、次の表示で区分し、説明しています。

 **警告**

この表示の欄は、「死亡または重傷などを負う可能性が想定される」内容です。

 **注意**

この表示の欄は、「傷害を負う可能性または物的損害のみが発生する可能性が想定される」内容です。

お守りいただく内容の種類を、次の絵表示で区分し、説明しています。(下記は絵表示の一例です。)



このような絵表示は、してはいけない「禁止」内容です。



このような絵表示は、必ず実行していただく「強制」内容です。

## 警告

絶対に分解したり  
修理・改造をしない



発火したり、異常動作して、  
けがの原因になります。

分解禁止

●修理は販売店へご相談  
ください。

水につけたり、  
水をかけたりしない



ショートや  
感電の原因  
になります。

水ぬれ禁止

コンセントや配線器具の定格を  
超える使いかたや交流100V以外  
では使わない



たこ足配線などで定格を  
超えると、発熱による火  
災の原因になります。

禁止

電源プラグは根元まで  
確実に差し込む



差し込みが不完全  
ですと、感電や発  
熱による火災の原  
因になります。

●傷んだプラグ・ゆるんだコ  
ンセントは使わないでくだ  
さい。

電源プラグをぬれた  
手で抜き差ししない



感電の原因  
になります。

ぬれ手禁止

電源プラグのほこりなどは定期的にとる



プラグにほこりがたまると、  
湿気などで絶縁不良となり、  
火災の原因になります。

- 電源プラグを抜き、乾いた布でふいてくだ  
さい。
- 長期間使わないときは、電源プラグを抜い  
てください。

電源コード・電源プラグを破損するようなことはしない

(傷つけたり、加工したり、熱器具に近づけたり、無理に曲げたり、  
ねじったり、引っ張ったり、重いものを載せたり、束ねたりしない)



傷んだまま使用すると、感電・ショート・火災の  
原因になります。

禁止

●コードやプラグの修理は、販売店にご相談ください。

お手入れの際は、必ず電源  
プラグを抜く



不意に作動して  
けがをしたり、感電の  
原因になります。

電源プラグ  
を抜く

**警告**

電源プラグを差し込んだまま、センサーの接続部にさわらない

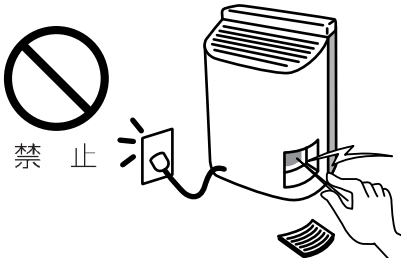

禁止

感電の原因になります。

**注意**

浴室など高温・多湿・水のかかる場所では使わない

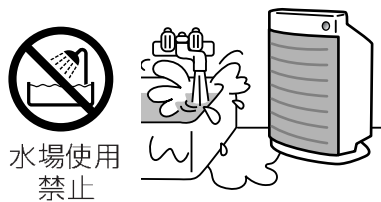

水場使用  
禁止

漏電して、感電・火災の原因になります。

油成分が浮遊している場所で使わない

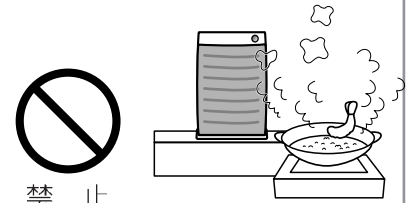

禁止

ひびわれや、落下してけがの原因になります。

●換気扇ではありません。

燃焼器具と一緒に使う場合は、換気する



一酸化炭素中毒の原因になります。

- 一酸化炭素を除去するものではありません。

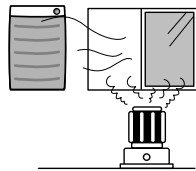

室内くんじょうタイプ(発煙型)の殺虫剤を使う場合は運転をしない



禁止

機器内部に薬剤成分が蓄積し、その後、吹出口から放出されて、健康によくないことがあります。

- 殺虫剤の使用後は、十分換気してから運転してください。

吹出口やすき間にピンや針金、金属物などの異物を入れない



禁止

内部に触れ、感電やけがの原因になります。



電源プラグを抜くときは、電源コードを持たず、電源プラグを持って抜く



コードが、ショートや断線して火災・感電の原因になります。

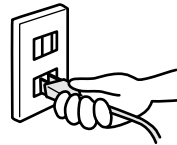

可燃性のものや火のついたタバコ・線香などを吸わせない



火気禁止

引火して、火災の原因になります。



ベンジンやシンナーでふいたり、殺虫剤をかけない



禁止

ひびわれ・落下によるけが、ショートによる感電、引火による火災の原因になります。

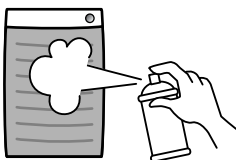

壁に掛けるときは、丈夫な壁や柱に取り付ける



落下して、けがの原因になります。  
●壁取付金具(別売品)の説明書を参照してください。

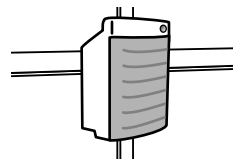

卓上使用のときは、必ずスタンドを取り付ける



転倒して、けがの原因になります。

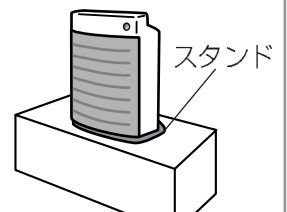

# 各部のなまえ/付属品

## 付属品

本体を準備するとき

スタンド

- 取り付けかた ( 8ページ)

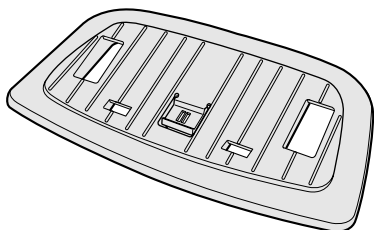

フィルター交換ラベル

- 本体にテープではっています ( 9ページ)



お手入れをするとき

お手入れクリーナー

- 本体内側 ( 14ページ)

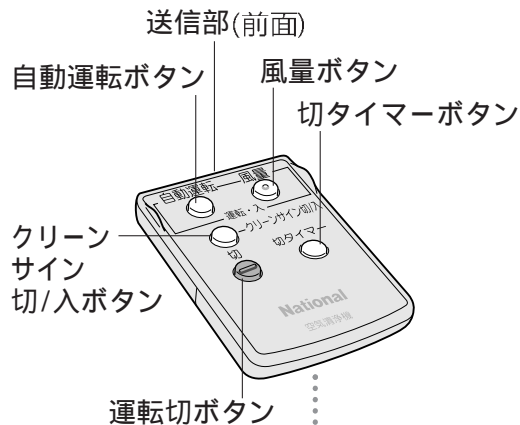
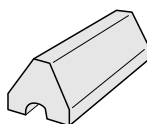

リモコンを準備するとき ( 9ページ)

リモコンホルダー

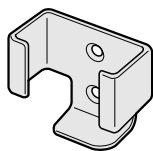

さら木ねじ  
(2本: φ3.5×16mm)

乾電池

(単4形・2個)

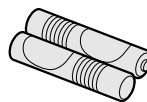

リモコン

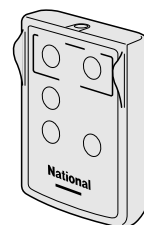

## 操作パネル

ニオイセンサー

タイマーランプ

運転ランプ

みはりセンサー

集じんフィルター  
交換時期ランプ  
( 15ページ)

切/運転切換ボタン

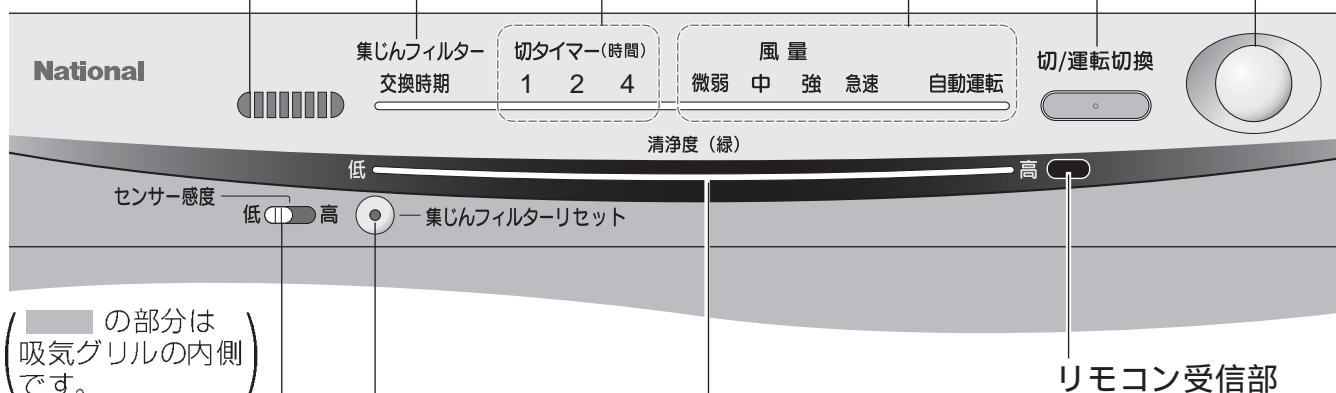

( ■ ) の部分は  
(吸気グリルの内側)  
です。

センサー感度スイッチ  
( 10ページ)

集じんフィルター  
リセットスイッチ  
( 9.15ページ)

クリーンサイン ( 11ページ)

- ニオイセンサー、マイクロダストセンサーで感知した空気の清浄度合いを表示。  
・緑が多い…きれい・赤が多い…汚れている



本体

前面

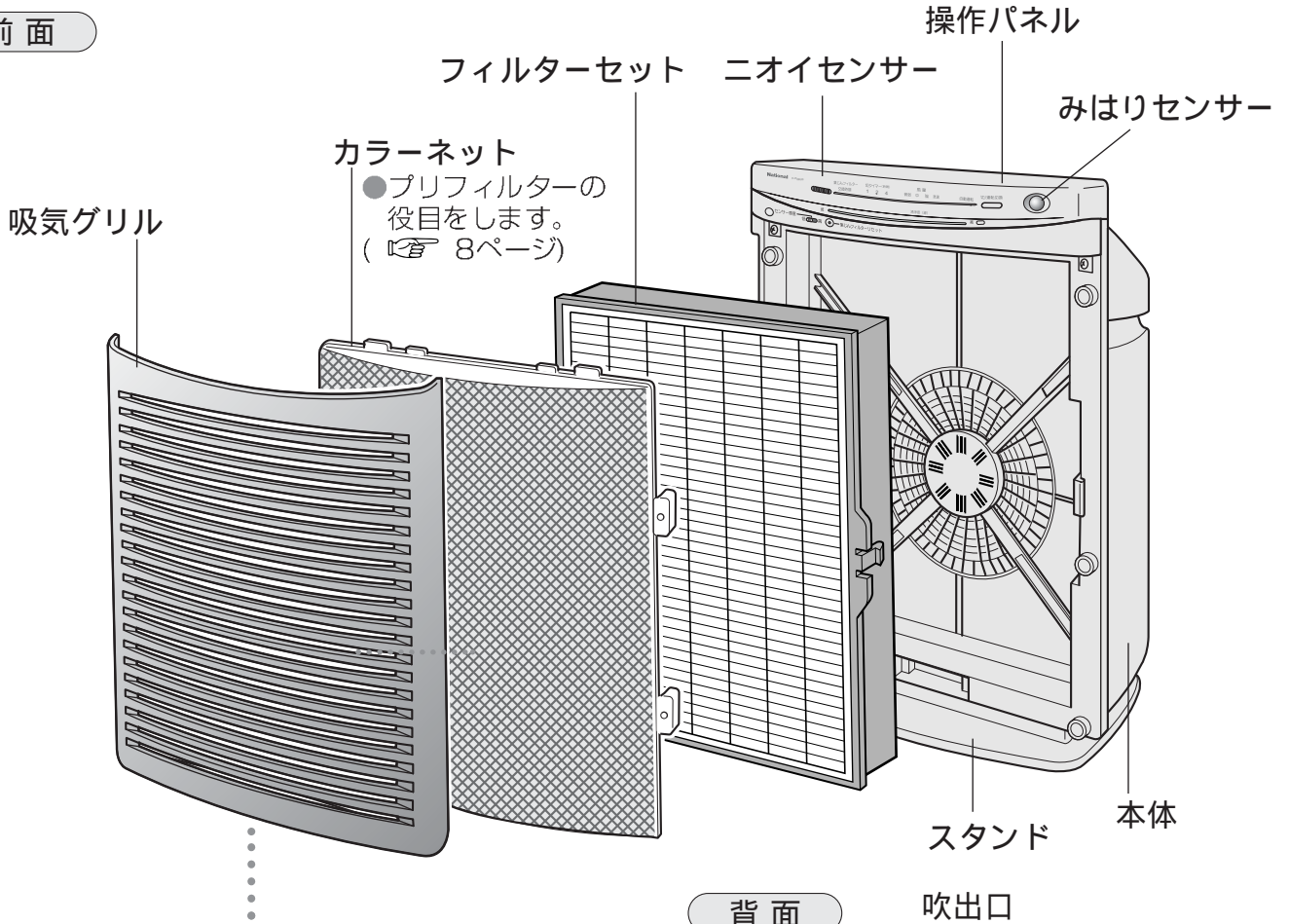

吸気グリルのはずしかた

- 上下左右の半月形状に指を引っかけて、ゆっくり開ける

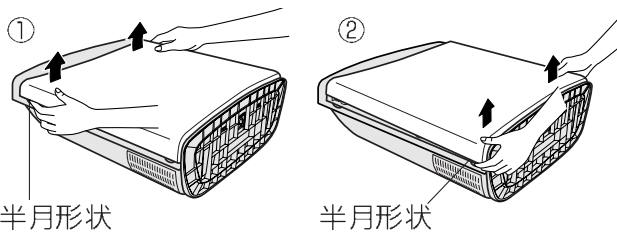

吸気グリルの取り付けかた

- 突起(6カ所)を本体の穴(6カ所)に差し込み、しっかり押さえる

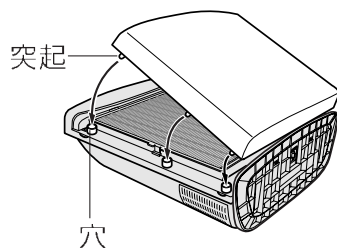

背面

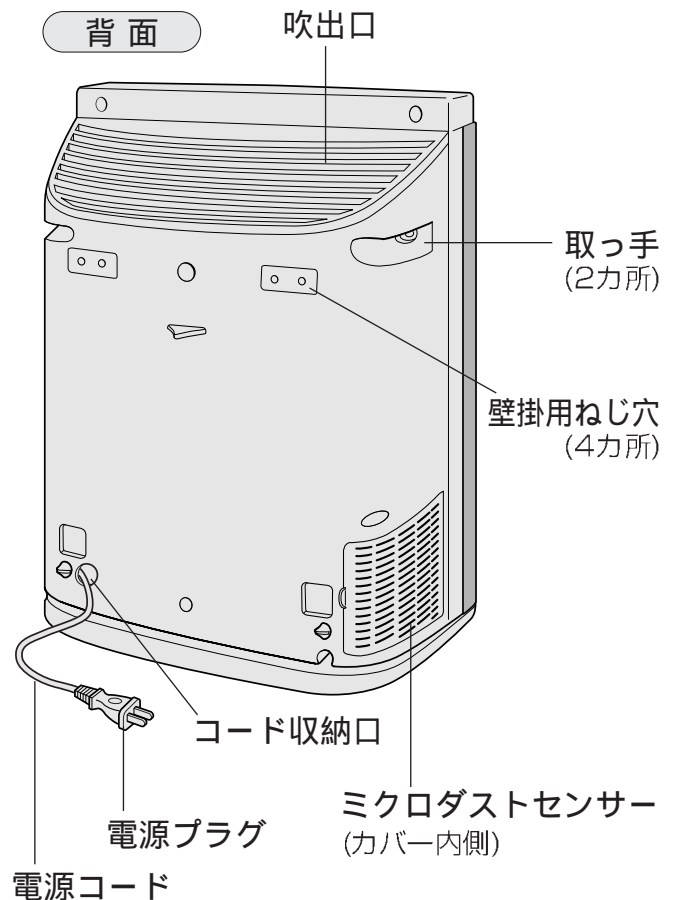

# 準備

壁掛け設置の場合は別売品(裏表紙)壁取付金具の壁掛説明書をご覧ください。

## 1 本体を机の端面に寝かせて スタンドを取り付ける

取り付けや  
取りはずしは、  
机の端面で!

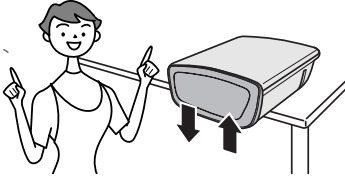

### 取り付けかた

①穴を本体のつめに  
合わせる

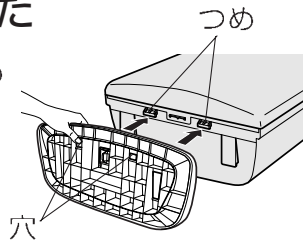

②スタンドを上方  
に押し、  
つめを穴にしっ  
かりはめる

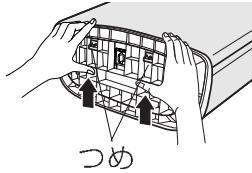

### はずしかた

●つまみを手前に  
引いて、  
スタンドを下に  
押す

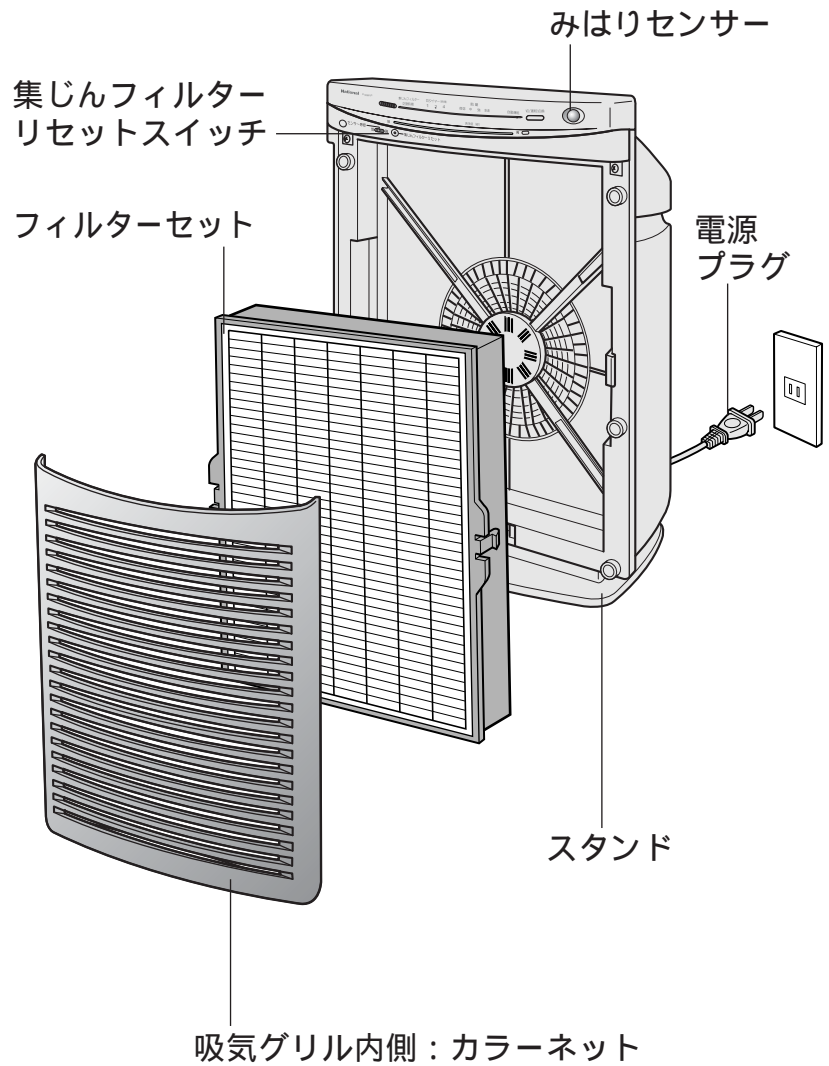
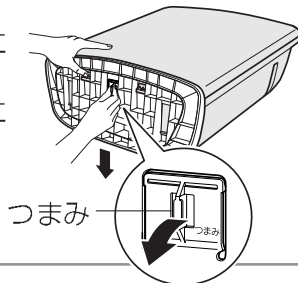

## カラーネットのはずしかた、取り付けかた

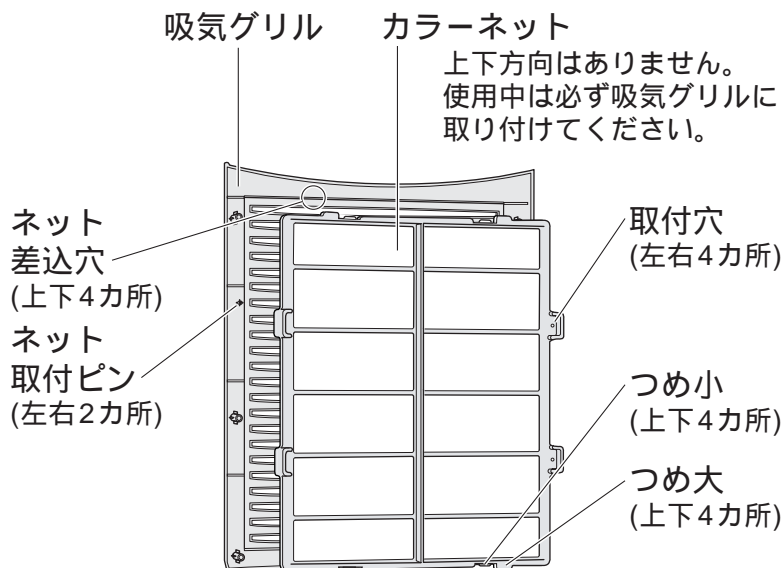

上下方向はありません。  
使用中は必ず吸気グリルに  
取り付けてください。

### はずしかた

- ① つめ大を内側に押し、  
ネット差込穴からつめ小を  
はずす(上下4カ所)
- ② カラーネットの取付穴(2カ所)を、  
ネット取付ピンからはずす

### 取り付けかた

- ① カラーネット下側のつめ小(2カ所)を、  
吸気グリル下側のネット差込穴にはめる
- ② 上側のつめ大(2カ所)を押し  
● 上側のつめ小(2カ所)が、  
差込穴に「カチッ」と納まります。
- ③ 取付穴を押し、ネット取付ピンに固定する  
● 取付穴は、4カ所のうち2カ所を使います。



## 2 みはりセンサーの感知範囲で設置する

- 部屋の隅に置くと範囲が狭くなります。

【左右】

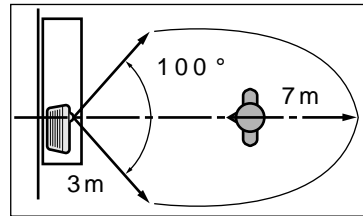

【上下】

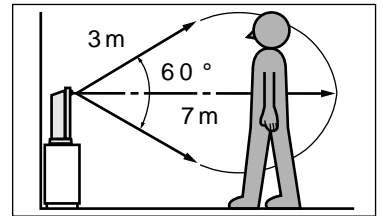

## 3 室内の空気がきれいなときに※電源プラグを差し込む

- クリーンサインが点灯します。
- 自動運転ランプが約2分間点滅します。(ランプが消灯すれば自動運転ができます)
- 手動運転(微弱、中、強、急速)は運転できます。

### お知らせ

※クリーンサインは、電源プラグを差し込んだときの室内の状態を基準としています。(タバコの煙などをなるべく少なくしてからプラグを差し込んでください)

## 4 吸気グリルをはずして集じんフィルターリセットスイッチを押す

- 「ピピッ」と鳴ります。
- 集じんフィルターの使用時間を計り始めます。(次の交換時期をお知らせするため)
- 吸気グリルのはずしかた、取り付けかたは、P7ページです。

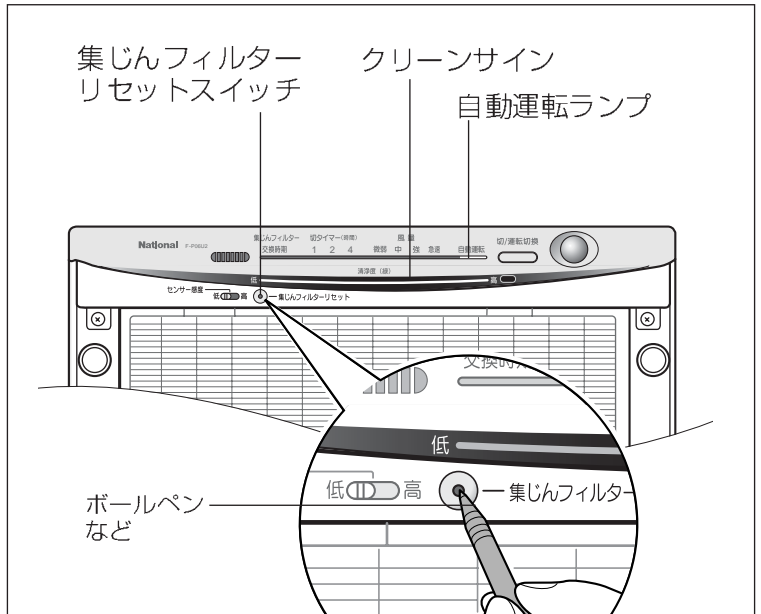

## 5 ラベルに使用開始日を記入し、本体の見えやすいところにはる

フィルターの交換時期	
■集じんフィルター	●交換時期ランプが点灯(5年に1回程度)
交換用集じんフィルター	品番 F-Z15VT
使用開始日	年 月 日
■脱臭フィルター	●ニオイがそれにくくなったとき(3年に1回程度)
交換用脱臭フィルター	品番 F-ZUU56
使用開始日	年 月 日

フィルター交換ラベル

それぞれ、  
使用開始日を記入する

## リモコンの準備

- 1 ふたを開ける
- 2 電池を入れる(単4形・2個)  
⊕⊖を正しく入れる。
- 3 ふたを閉める

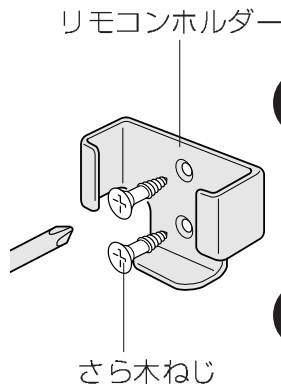

- 4 柱や壁にリモコンホルダーを取り付ける
- 5 リモコンを差し込む

- 乾電池の寿命は約1年。(使用状況によって変わります)
- 充電式電池(Ni-Cd)は使わない。

- 交換は新しい同種のものを使う。
- 長期間使わないときは電池を取り出す。

# 使いかた

## リモコンで使うとき



「自動運転」、「風量」の  
どちらかのボタンを押して  
運転開始

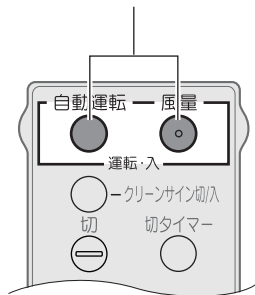

リモコンの受信範囲

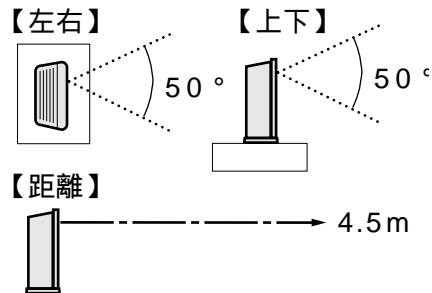

## 操作パネルで使うとき



「切/運転切換」ボタンを  
押して  
お好みの運転を選ぶ

- 押すたびに「微弱」→「中」→「強」→「急速」→「自動運転」→「切」が切り換わります。

切タイマー(時間)			風量				自動運転
1	2	4	微弱	中	強	急速	自動運転
┌───────────┐							
切(消灯)							

- 「切/運転切換」ボタンでは、切タイマーの操作はできません。

## センサー感度を変えたいとき

【吸気グリルをはずします(☞ 7ページ)】

センサー感度スイッチ

低  高

- 通常は「低」で使用します。
- ・ 「低」はタバコ2、3本で感知。
- ・ 「高」はタバコ1、2本で感知。(感度の目安)

吸気  
グリル

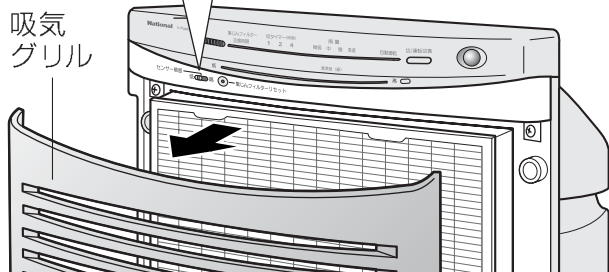

### お知らせ

- 自動運転のときは「急速」にはなりません。
- 運転の切り換え時は、「ピッ」音でお知らせします。

### お願い

- 長期間使用しないときは、節電のため運転を「切」にし、電源プラグをコンセントから抜いてください。(運転が「切」の状態でも約3.5Wの電力を消費しています)

## 空気の汚れ具合に応じて自動的に運転したいとき

自動運転



押す

- 押すと、みはりセンサー、ニオイセンサー、ミクロダストセンサーが人の動きや空気の汚れ具合を感知して自動的に運転します。

風量

微弱 中 強 急速 自動運転

(いずれか点灯または全消灯) (点灯)



## (連続的に運転したいとき)

風量



押す

- 押すたびに「微弱」→「中」→「強」→「急速」が切り換わります。

風量

微弱 中 強 急速 自動運転

## タバコの煙やハウスダストなどをすばやく除去したいとき

「急速」を選びます

風量

微弱 中 強 急速 (点灯)



## おやすみのときなど、静かに運転したいとき

「微弱」を選びます

風量

微弱 中 強 急速 (点灯)

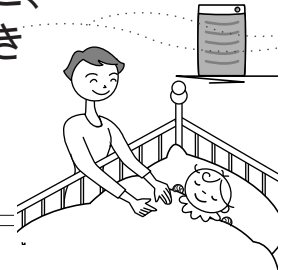

## 時間を決めて止めたいとき

切タイマー



押す

- 押すたびにタイマー時間が切り換わります。
- 時間の経過とともに、タイマーランプが切り換わり、残り時間の目安を表示します。

切タイマー(時間)

(点灯) 1 2 4  
弱消灯

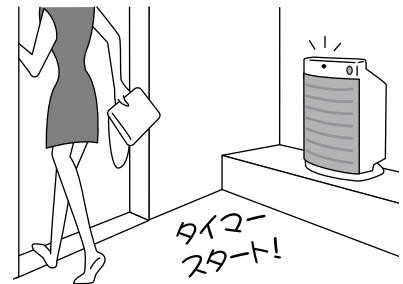

## クリーンサインを消したいとき

○クリーンサイン切入

押す

- 押すたびにクリーンサインが消灯/点灯します。



## 運転を止めたいとき

切



押す

- 押すと運転が停止します。運転ランプ、タイマーランプは全消灯します。(クリーンサインは点灯したまま)

切タイマー(時間)

1 2 4

風量

微弱 中 強 急速 自動運転

# お手入れのしかた

## 電源プラグを抜く



電源プラグ  
を抜く



## 本体やセンサーボックスは 水洗いしない



水ぬれ禁止

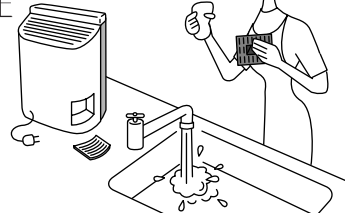

## お手入れした部品は 確実に取り付ける



落下により、けがの原因に  
なります。

## 洗剤を使うときは、 台所用中性洗剤を薄めて使う

- 右図のようなものなどは使わない  
(変形、変色の原因)
- 化学ぞうきんを使うときは、  
その注意書きに  
従う



禁 止



壁取付金具  
(別売品)

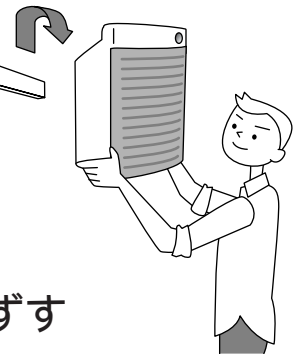

壁掛けでお使いの場合は、  
本体を壁からはずす

## フィルターセット

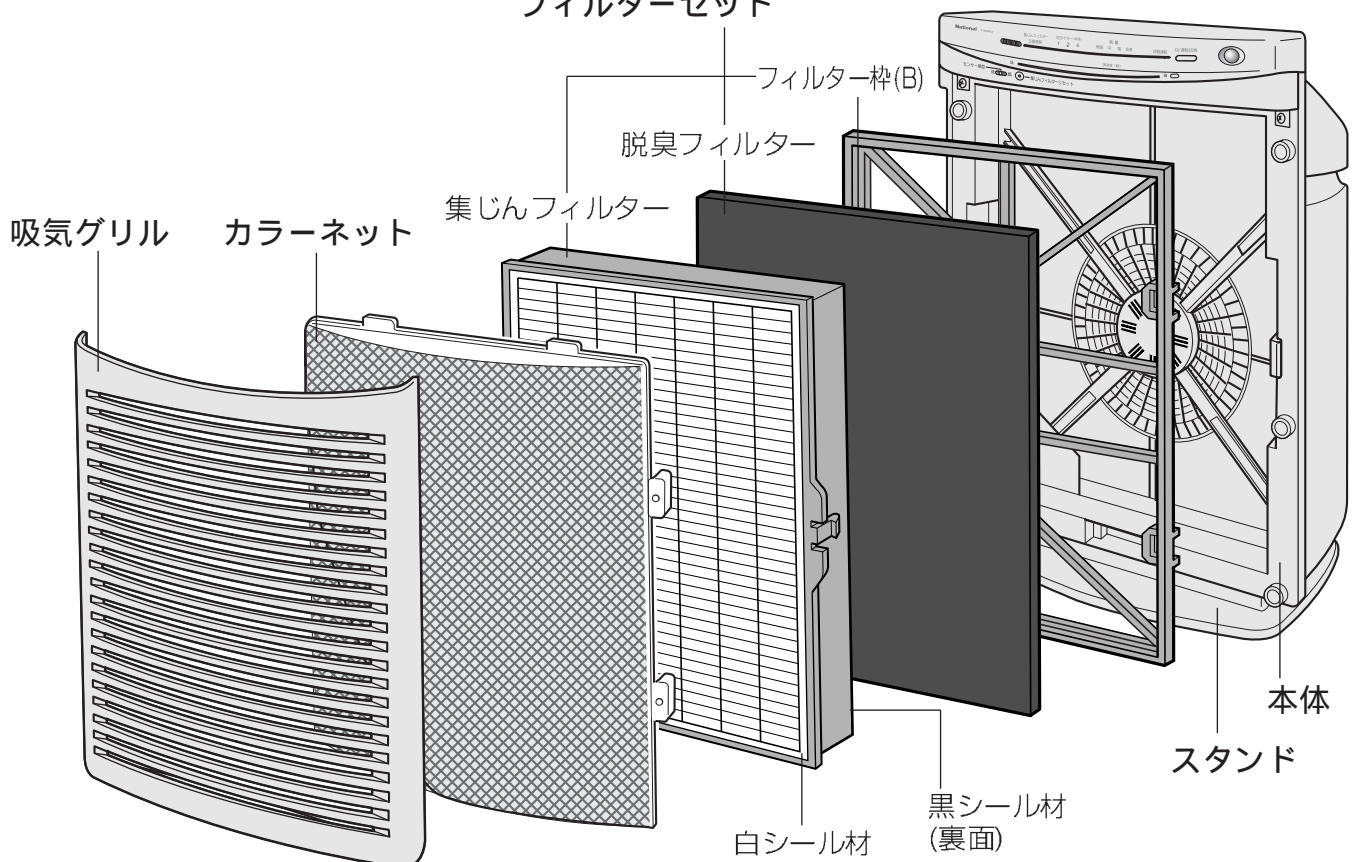

## 吸気グリルとカラーネットを お手入れする



1カ月に1回 程度

通常は

## 掃除機の吸い口で汚れを吸い取る

- 吸気グリルの着脱方法は  
☞ 7ページ。
- カラーネットの着脱方法は  
☞ 8ページ。



カラーネット

カラーネットの汚れがひどいときは  
薄めた洗剤とスポンジで  
洗い、よく陰干しする

### お願い

- 掃除機の吸い口で押したりして傷めたりしないでください。

## 集じん フィルターを お手入れする

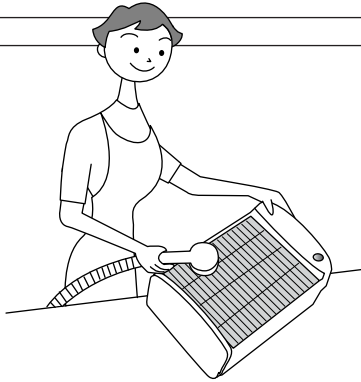

6カ月に1回 程度

## 掃除機の吸い口で汚れを吸い取る

- 吸気グリルの着脱方法は ☞ 7ページ。

### お願い

- 掃除機の吸い口で押したりして傷めたりしないでください。
- 水洗いは絶対にしないでください。
- シール材(白、黒)を傷つけないでください。  
(傷んで性能が低下)
- ラベルをはがさないでください。

## 本体、スタンド、 フィルター枠(B)を お手入れする



6カ月に1回 程度

ぬるま湯か、薄めた洗剤を浸した柔らかい布を固くしばって汚れをふき取り、からぶきをする

## フィルターセットのはずしかた

- ① 吸気グリルをはずす
- ② つめ(左右2カ所)を押しながら  
フィルターセットをはずす

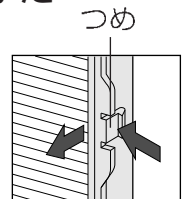

## 取り付けかた

- ① 白い面を表にして、  
フィルターセットを取り付ける
- ② フィルターのつめ(左右2カ所)  
が「カチッ」とするまで押す

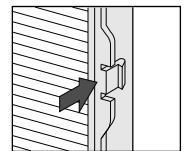

## フィルター枠(B)の はずしかた

- ツメに指を引っかけて  
はずす (4カ所)  
フィルター枠(B)

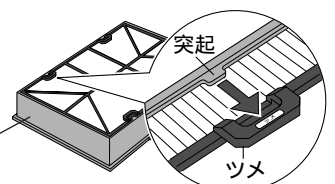

## 取り付けかた

- ツメを突起の下に  
差し込む (4カ所)

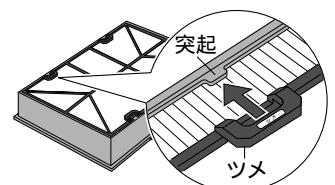



# お手入れのしかた

お手入れクリーナーを使って  
マイクロダストセンサーを  
お手入れする



3カ月に1回程度

湿気やタバコの煙(ヤニ)などでマイクロダストセンサーのレンズが曇ったり、汚れたりすると正しく運転できません。定期的にお手入れしてください。

お手入れクリーナーは、本体内側に入っています。

- 吸気グリルをはずして、(P.7ページ)取り出してください。

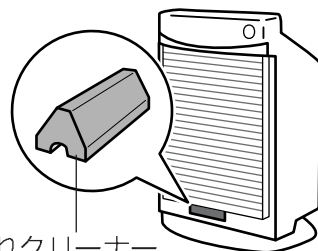

お手入れクリーナー

## 1 電源プラグを抜く

## 2 カバーをはずし、センサーボックスを取り出す

- センサーボックスの上下のつめを押さえながら抜きます。

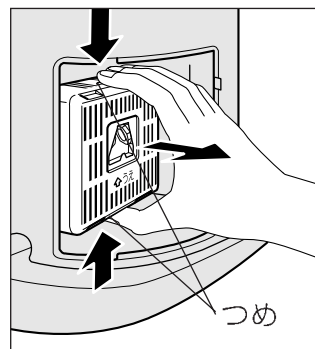
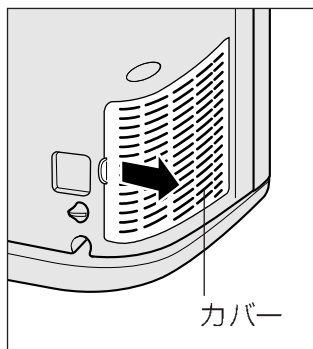

## 3 お手入れクリーナーでレンズを掃除する

- ①お手入れクリーナーを差し込み、
- ②レンズ(2カ所)の汚れを落とす

- 汚れが十分とれない場合は、市販の綿棒を水で湿らせて、レンズをこすってください。そのあと、乾かした綿棒で水気をふき取ってください。

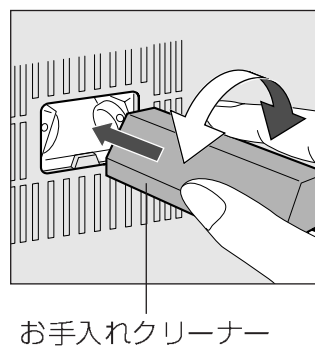
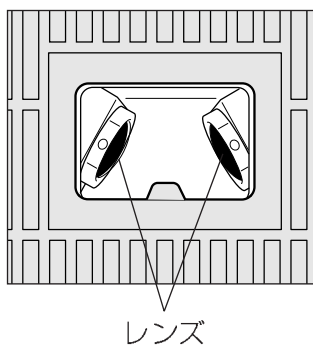

## 4 センサーボックスとカバーを取り付ける

- ①センサーボックスの上下を確認して(「↑うえ」表示)、
- ②本体側の接続部に向けて差し込む
  - 「カチッ」と音がします。
- ③カバーは、つめを本体の穴にはめて閉じる

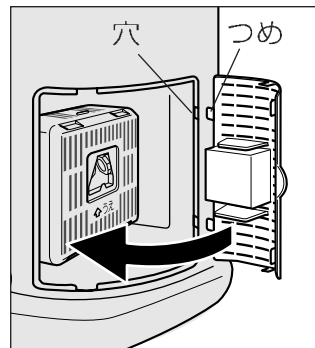
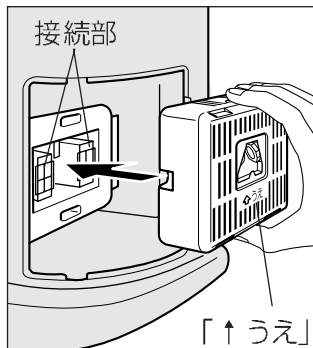

### お願い

- レンズのお手入れに洗剤などは使わないでください。
- お手入れクリーナーの汚れは水洗いし、十分に乾燥してください。
- お手入れクリーナーの保管は、ポリ袋に入れたまま、収納部に入れてください。

### 脱臭フィルターの交換時期は

ニオイがとれにくくなったとき

- 新しいフィルターを使い始めてから約3年が目安。

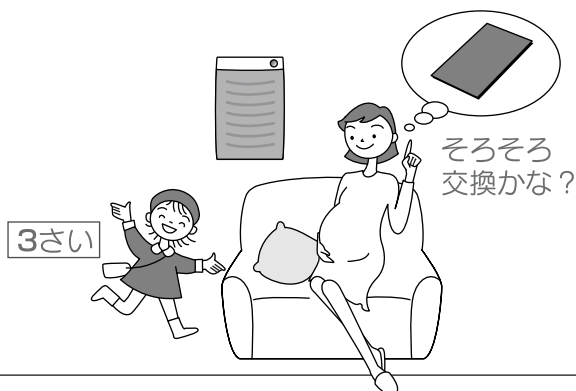

### 集じんフィルターの交換時期は

交換時期ランプが赤点灯したとき

- リセットスイッチを押してから、約5年後。
- 赤点灯を始めて、約1週間後に運転が停止します。

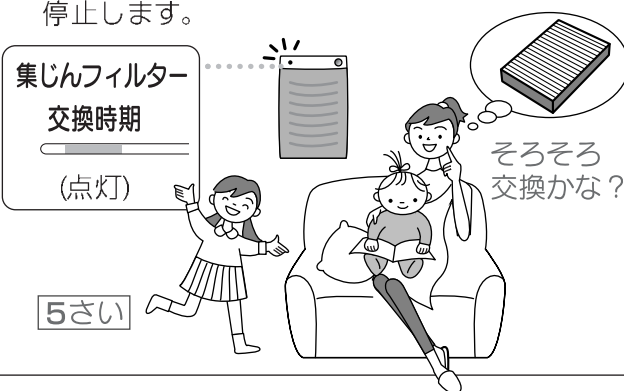

#### お知らせ

- 集じんフィルターと脱臭フィルターは別々に交換します。
- 場所や使いかたによって(タバコを多く吸うご家庭など)、フィルターの交換時期が短くなることがあります。

### フィルター交換のしかたは

- 別売品フィルター(☞裏表紙)に記載されている「交換のしかた」をお読みください。
- 汚れが飛び散らないように、新聞紙などを準備してください。

### フィルターを交換したあとは

**1** 付属ラベルに使用開始日を記入し、本体ラベルの上にはる

本体ラベル

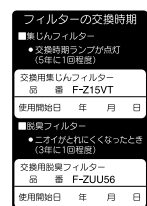

付属ラベル

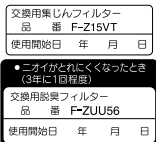

**2** 集じんフィルター交換のあとは、電源プラグを差し込み、リセットスイッチを押す (☞9ページ)

- 吸気グリルをはずしてリセットスイッチを押します。
- 押すと「ピピッ」と鳴ります。
- 集じんフィルターの使用時間を計り始めます。(次の交換時期をお知らせするため)

脱臭フィルターを交換したときは、リセットスイッチを押さないでください。

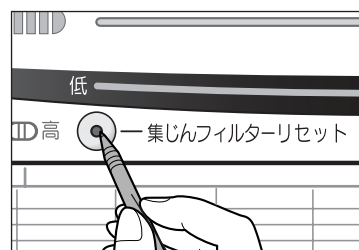

ボールペンなど

### 使用済みのフィルターは

燃えるゴミとしてお出し頂けます。

- ただし、ゴミの処理方法は市町村によって異なりますので、詳しくはお住みの市町村窓口にご確認ください。

- 集じんフィルターは、3つに割ることもできます。
- 使用済みのフィルターは洗っても再利用できません。

(机などの角で割る)

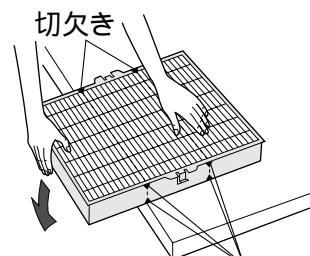

切欠き

#### お願い

- フィルター枠(B)は、捨てずに継続してお使いください。

# 故障かな!?

ちょっとお調べください。

調べてみれば、それはとりこし苦労かも。あわてて修理を依頼するまえに、一度確かめてみてください。

こんなとき	ちょっとお調べください/処置	参考ページ
<p>運転しない</p>	<ul style="list-style-type: none"> <li>●電源プラグがコンセントからはずれていませんか。</li> </ul>	9
<p>リモコンで作動しない</p>	<ul style="list-style-type: none"> <li>●電池切れではありませんか。 →新しい電池と交換する。</li> <li>●リモコン受光部に直射日光や照明器具の強い光が当たっていませんか。</li> <li>●衣類や家具などでリモコン受光部をかくしていませんか。</li> <li>●電池の⊕⊖が逆になっていませんか。</li> </ul>	9 - - 9
<p>「自動」で回りっぱなし クリーンサインが 「赤」のまま</p>	<ul style="list-style-type: none"> <li>●ニオイセンサー、マイクロダストセンサーは湯気(水蒸気)や油煙、スプレー、燃焼機器から出るガスなどの影響を受けることがあります。</li> </ul>	—
<p>ニオイがとれにくい</p>	<ul style="list-style-type: none"> <li>●センサー感度スイッチが「高」になっていませんか。 →「低」にする。</li> </ul>	10
<p>煙がとれにくい 音が大きくなった</p>	<ul style="list-style-type: none"> <li>●マイクロダストセンサーがタバコのヤニなどで汚れていませんか。→マイクロダストセンサーを掃除する。</li> </ul>	14
<p>ニオイがとれにくい</p>	<ul style="list-style-type: none"> <li>●本体や吸気グリル、カラーネットが汚れていませんか。 →きれいに掃除する。 それでも変わらないときは、新しい脱臭フィルターと交換する。</li> </ul>	13.15
<p>煙がとれにくい 音が大きくなった</p>	<ul style="list-style-type: none"> <li>●集じんフィルターが汚れていませんか。 →集じんフィルターを掃除する。それでも変わらないときは、新しい集じんフィルターと交換する。</li> </ul>	13.15
<p>クリーンサインが「緑」なのに運転している</p>	<ul style="list-style-type: none"> <li>●空気が汚れていなくても、みはりセンサーが感知すれば運転します。</li> </ul>	3.11

こんなとき	ちょっとお調べください/処置	参考ページ
<p>タバコを吸っても反応しない</p> <p>ハウスダストが多いのに反応しない</p> <p>クリーンサインが「緑」のまま</p>	<ul style="list-style-type: none"> <li>●タバコの煙やハウスダストを吸い込みにくい場所に設置していませんか。 →設置場所を変える。または、手動(連続)運転で「急速」にする。</li> </ul>	2.11
<p>クリーンサインの両端が赤点滅している</p>	<ul style="list-style-type: none"> <li>●適用床面積以上の部屋に設置していませんか。</li> </ul>	裏表紙
	<ul style="list-style-type: none"> <li>●センサー感度スイッチが「低」になっていませんか。 →「高」にする。</li> </ul>	10
	<ul style="list-style-type: none"> <li>●マイクロダストセンサーがタバコのヤニなどで汚れていませんか。 →マイクロダストセンサーを掃除する。</li> </ul>	14
	<ul style="list-style-type: none"> <li>●センサーボックスが正しく取り付けられていますか。 →センサーボックスを付け直すときは、電源プラグを抜いてください。</li> <li>●電源プラグを差し込んだまま、センサーボックスをはずしていませんか。 →センサーボックスをはずすときは、電源プラグを抜いてください。</li> </ul>	14

それでも直らないときは、

電源プラグを抜いて、お買い上げの販売店に修理を依頼してください。

次のときは、すぐに販売店へ。

<p>運転ランプ(自動運転以外)が全部点滅している</p> <p>風量</p> <p>微弱 中 強 急速</p> 	<p>本体が故障しています。</p> <p>⇒電源プラグを抜いて、お買い上げの販売店に修理を依頼してください。</p>
--	---

# 保証とアフターサービス(よくお読みください)

修理・お取り扱い・お手入れ

などのご相談は…

まず、お買い上げの販売店へ

お申し付けください

転居や贈答品などでお困りの場合は…

- 修理は、サービス会社・販売会社の「修理ご相談窓口」へ!
- その他のお問い合わせは、「お客様ご相談センター」へ!

## 保証書(別添付)

お買い上げ日・販売店名などの記入を必ず確かめ、お買い上げの販売店からお受け取りください。よくお読みのもと、保存してください。

保証期間：お買い上げ日から本体1年間  
(ただし、集じんフィルター、脱臭フィルターは  
消耗品ですので保証期間内でも「有料」とさせていただきます)

## 補修用性能部品の保有期間

当社は、この空気清浄機の補修用性能部品を、製造打ち切り後6年保有しています。

注)補修用性能部品とは、その製品の機能を維持するために必要な部品です。

## 修理を依頼される時

- ・16.17ページの「故障かな!?’をご確認のあと、直らないときはまず電源プラグを抜いて、お買い上げの販売店へご連絡ください。

### 保証期間中は

保証書の規定に従って、お買い上げの販売店が修理をさせていただきますので、恐れ入りますが、製品に保証書を添えてご持参ください。

### 保証期間を過ぎているときは

修理すれば使用できる製品については、ご希望により有料で修理させていただきます。

### 修理料金の仕組み

修理料金は、技術料・部品代・出張料などで構成されています。

**技術料** は、診断・故障箇所の修理および部品交換・調整・修理完了時の点検などの作業にかかる費用です。

**部品代** は、修理に使用した部品および補助材料代です。

**出張料** は、お客様のご依頼により製品のある場所へ技術者を派遣する場合の費用です。

## ご連絡いただきたい内容

品名	空気清浄機
品番	F-P06U3
お買い上げ日	年 月 日
故障の状況	できるだけ具体的に

## 修理に関するご相談

ナショナル/パナソニック 修理ご相談窓口

ナビダイヤル  
(全国共通番号)  **0570-087-087**

お客様がおかけになった場所から最寄りの修理ご相談窓口につながります。呼出音の前にNTTより通話料金の目安をお知らせします。  
携帯電話・PHS等からは最寄りの修理ご相談窓口へ直接おかけください。  
最寄りの修理ご相談窓口は、次ページをご覧ください。

## 使いかた・お買い物などのご相談

ナショナル/パナソニック お客様ご相談センター

電話 フリーダイヤル  **0120-878-365**

FAX フリーダイヤル  **0120-878-236**

365日 / 受付9時～20時

**Help desk for foreign residents in Japan**  
外国人/海外仕様商品(ツーリスト商品他)等ご相談窓口  
Tokyo (03) 3256-5444 Osaka (06) 6645-8787  
Open: 9:00 - 17:30 (closed on Saturdays/Sundays/national holidays)



ナショナル/パナソニック  
修理ご相談窓口

ナビダイヤル (全国共通番号)  **0570-087-087**

お客様がおかけになった場所から最寄りの修理ご相談窓口につながります。  
呼出音の前にNTTより通話料金の目安をお知らせします。  
携帯電話・PHS等からは最寄りの修理ご相談窓口へ直接おかけください。

北海道地区	
札幌 札幌市厚別区厚別南2丁目17-7 ☎(011)894-1251	旭川 旭川市2条通21丁目左1号 ☎(0166)31-6151
帯広 帯広市西19条南1丁目7-11 ☎(0155)33-8477	函館 函館市西栲楸589番地241(函館流通卸センター内) ☎(0138)48-6631

東北地区	
青森 青森市大字八ッ役字矢作1-37 ☎(017)739-9712	宮城 仙台市宮城野区扇町7-4-18 ☎(022)387-1117
秋田 秋田市御所野湯本2丁目1-2 ☎(018)826-1600	山形 山形市流通センター3丁目12-2 ☎(023)641-8100
岩手 盛岡市羽場13地割30-3 ☎(019)639-5120	福島 福島県安達郡本宮町字南ノ内65 ☎(0243)34-1301

首都圏地区	
栃木 宇都宮市御幸町194-20 ☎(028)689-2555	千葉 千葉市中央区星久喜町172 ☎(043)208-6034
群馬 高崎市大沢町229-1 ☎(027)352-1109	東京 東京都世田谷区宮坂2丁目26-17 ☎(03)5477-9780
水戸 水戸市柳河町309-2 ☎(029)225-0249	山梨 甲府市下飯田2丁目1-27 ☎(055)222-5171
つくば つくば市花畑2丁目8-1 ☎(0298)64-8756	神奈川 横浜市港南区日野5丁目3-16 ☎(045)847-9720
埼玉 桶川市赤堀2丁目4-2 ☎(048)728-8960	新潟 新潟市東明1丁目8-14 ☎(025)286-7725

中部地区	
石川 石川県石川郡野々市町稲荷3丁目80 ☎(076)294-2683	名古屋 名古屋市瑞穂区塩入町8-10 ☎(052)819-0225
富山 富山市寺島1298 ☎(076)432-8705	岡崎 岡崎市岡町南久保28 ☎(0564)55-5719
福井 福井市開発4丁目112 ☎(0776)54-5606	岐阜 岐阜県本巣郡北方町高屋太子2丁目30 ☎(058)323-6010
長野 松本市大字笹賀7600-7 ☎(0263)58-0073	高山 高山市花岡町3丁目82 ☎(0577)33-0613
静岡 静岡市西島765 ☎(054)287-9000	三重 久居市森町字北谷1920-3 ☎(059)255-1380

近畿地区	
滋賀 守山市勝部6丁目2-1 ☎(077)582-5021	奈良 大和郡山市椎木町404-2 ☎(0743)59-2770
京都 京都市南区上鳥羽石橋町20-1 ☎(075)672-9636	和歌山 和歌山市中島499-1 ☎(073)475-2984
大阪 大阪市北区本庄西1丁目1-7 ☎(06)6359-6225	兵庫 神戸市中央区琴ノ緒町3丁目2-6 ☎(078)272-6645

中国地区	
鳥取 鳥取市安長295-1 ☎(0857)26-9695	岡山 岡山県都窪郡早島町矢尾807 ☎(086)292-1162
米子 米子市米原4丁目2-33 ☎(0859)34-2129	広島 広島市西区南観音8丁目13-20 ☎(082)295-5011
松江 松江市西津田2丁目10-19 ☎(0852)23-1128	山口 山口市鑄銭司字鑄銭司団地北447-23 ☎(083)986-4050
出雲 出雲市渡橋町416 ☎(0853)21-3133	
浜田 浜田市下府町327-93 ☎(0855)22-6629	

四国地区	
香川 高松市勅使町152-2 ☎(087)868-9477	高知 南国市岡豊町中島331-1 ☎(088)866-3142
徳島 徳島県板野郡北島町鯛浜字かや108 ☎(088)698-1125	愛媛 松山市土居田町750-2 ☎(089)971-2144

九州地区	
福岡 春日市春日公園3丁目48 ☎(092)593-9036	熊本 熊本市健軍本町12-3 ☎(096)367-6067
佐賀 佐賀市本庄町大字本庄896-2 ☎(0952)26-9151	天草 本渡市港町18-11 ☎(0969)22-3125
長崎 長崎市東町1949-1 ☎(095)830-1658	鹿児島 鹿児島市与次郎1丁目5-33 ☎(099)250-5657
大分 大分市萩原4丁目8-35 ☎(097)556-3815	大島 名瀬市矢之脇町10-5 ☎(0997)53-5101
宮崎 宮崎県宮崎郡清武町下加納366-2 ☎(0985)85-6530	

沖縄地区	
沖縄 浦添市城間4丁目23-11 ☎(098)877-1207	

所在地、電話番号が変更になることがありますので、あらかじめご了承ください。

0501

# 仕 様

品 番	F-P06U3			
電 源	交流100V 50/60Hz			
風 量 調 節	急速	強	中	微弱
消 費 電 力 (W) (注)	43	20	10	5
風 量 (m <sup>3</sup> /分)	4.3	3.0	1.8	0.6
適 用 床 面 積	一般家庭20畳まで			
コ ー ド 長 さ	3m			
製 品 寸 法	高さ555×幅404×奥行206mm			
製 品 質 量	6.3kg			

(注) 運転が「切」のときの消費電力は約3.5Wです。(クリーンサイン消灯時は約2.5W)

## 別売品

お買い上げの販売店でお求めください。(希望小売価格は平成13年9月現在/税別)

- 交換用集じんフィルター  
品番：F-Z15VT  
希望小売価格：5,500円
- 用途別脱臭フィルター(ペット用)  
品番：F-ZPU56  
希望小売価格：2,500円
- 壁取付金具  
品番：F-ZKU06  
希望小売価格：1,500円
- 交換用脱臭フィルター  
品番：F-ZUU56  
希望小売価格：2,000円
- 用途別脱臭フィルター(タバコ用)  
品番：F-ZAU56  
希望小売価格：2,500円
- フィルター枠(B) (サービスパーツ)  
部品品番：FFJ0080107  
希望小売価格：600円
- 交換フィルター  
(2つのフィルターが  
一緒になっています)  
品番：F-ZUU06  
希望小売価格：7,500円
- リモコン (サービスパーツ)  
部品品番：FFJ3420032  
希望小売価格：2,400円
- お手入れクリーナー (サービスパーツ)  
部品品番：FFJ3500026  
希望小売価格：400円

## 愛情点検

長年ご使用の空気清浄機の点検を！



このような  
症状はあり  
ませんか

- スイッチを入れても運転しなかったり、途中で止まったりする。
- コードを動かすと通電したり、しなかったりする。
- ファン回転中に異常な音や振動がする。
- 本体が異常に熱かったり、こげくさい臭いがする。
- その他の異常や故障がある。

このような症状のときは、  
故障や事故防止のため、  
スイッチを切り、コンセントから電源プラグを抜いて、必ず販売店に点検をご依頼ください。

便利メモ (おぼえのため、記入されると便利です。)

お買い上げ日	年 月 日	品 番	F-P06U3
販 売 店 名		☎ ( )	-
お 客 様 ご 相 談 窓 口		☎ ( )	-

松下電器産業株式会社  
松下精工株式会社 大阪事業部

〒536-8555 大阪市城東区今福西6丁目2番61号

© Matsushita Electric Industrial Co., Ltd. (松下電器産業株式会社) 2000

この取扱説明書はエコマーク認定の再生紙(古紙100%)を使用しています。

P06U38951A  
K0801S1