

Panasonic®



保管用

保証書付き

取扱説明書 シェーバー 品番 ES8115P



ラムダッシュ

LAMDASH

- お買い上げいただき、まことにありがとうございます。
- 取扱説明書をよくお読みのうえ、正しく安全にお使いください。
- ご使用前に「安全上のご注意」(4～6ページ)を必ずお読みください。
- 保証書は「お買い上げ日・販売店名」などの記入を確かめ、取扱説明書とともに大切に保管してください。

便利メモ

(おぼえのため、記入されると便利です)

お買い上げ日	年	月	日
販売店名			
電話 ()	-		

ES921081152 Y1007-1108

簡単な使いかた

手順 1 ● まず、商品をご確認ください……………

▶各部のなまえは P8~9 をお読みください

手順 2 ● 充電してください P10~11

手順 3 ● ヒゲを剃ってください P13~14

乾燥充電器の効果について

除菌効果 水洗いと温熱乾燥で外刃・内刃を除菌します。

除菌試験

- 試験依頼先：財団法人日本食品分析センター ●試験成績書発行番号：第207062111-001号
- 試験成績書発行年月日：2007年7月12日 ●細菌数試験方法：標準寒天平板培養法による

キャップ

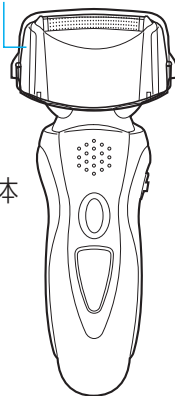

本体

充電アダプター



乾燥充電器



受け皿

ブラシ



ポーチ

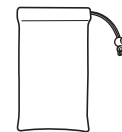

専用オイル



もくじ

安全上のご注意	4
使用上のご注意	7
各部のなまえ	8
充電のしかた	10
●充電の手順……………	10
●充電の時期……………	12
使いかた	13
●充電式での使いかた……………	13
●交流式での使いかた……………	14
●上手な剃りかた……………	15
●フロートセレクターの使いかた……………	15
●キワソリ刃の使いかた……………	16
●外刃フレームの着脱方法……………	16
掃除のしかた	17
●水洗い掃除のしかた……………	17
●ブラシ掃除のしかた……………	19
●乾燥充電器の使いかた……………	20
●DRY(乾燥)ランプが点滅した場合 について……………	22
お知らせ	23
●お手入れ用品……………	23
●外刃の取り替え……………	24
●乾燥充電器の掃除のしかた……………	24
●海外でのご使用について……………	26
●世界の電圧とプラグ……………	27
●製品を廃棄するときのお願い……………	28
●よくあるご質問……………	30
●蓄電池の寿命と交換……………	32
●修理を依頼される前に……………	33
●定格……………	36
●保証とアフターサービス……………	37
●保証書……………	裏表紙

安全上のご注意

使用上のご注意

各部のなまえ

充電のしかた

使いかた

掃除のしかた

お知らせ

安全上のご注意 (必ずお守りください)

人への危害、財産の損害を防止するため、必ずお守りいただくことを説明しています。

■誤った使い方をしたときに生じる危害や損害の程度を区分して、説明しています。

 **危険** : 「死亡や重傷を負うおそれ大きい内容」です。

 **警告** : 「死亡や重傷を負うおそれがある内容」です。

 **注意** : 「傷害を負うことや、財産の損害が発生するおそれがある内容」です。

■お守りいただく内容を次の図記号で説明しています。
(次は図記号の例です)



してはいけない内容です。



実行しなければならない内容です。

危険



禁止

- 本機は充電式電池を内蔵しています。火中投入、加熱、高温での充電・使用・放置をしない。発熱・発火・破裂の原因になります。

警告



必ず守る

- お手入れの際は必ずアダプターをコンセントから抜く。抜かないと感電のおそれがあります。
- 必ず交流100~240Vで使用する。守らないと感電・発火のおそれがあります。
- 器具用プラグやアダプターにほこりが付着しないように定期的に掃除する。守らないとほこりが付着して湿気などで絶縁不良になり、火災のおそれがあります。



ぬれ手禁止

- ぬれた手でアダプターをコンセントから抜き差ししない。感電のおそれがあります。



水ぬれ禁止

- 充電アダプター・乾燥充電器は水につけたり、水洗いしない。感電・ショートのおそれがあります。
- 交流式で使うときは、石けん剃りや水洗い掃除をしない。感電・ショートのおそれがあります。



水場使用禁止

- 充電アダプター・乾燥充電器は風呂、シャワー室で絶対に使用しない。感電・発火のおそれがあります。



分解禁止

- 製品を廃棄するとき以外は絶対に分解しない。火災・感電・けがの原因になります。修理(電池交換など)はお買い上げの販売店または、パナソニック電工お客様ご相談窓口にご相談ください。



禁止

- 乳幼児の手の届くところに置かない。内刃・ブラシ・専用オイルなどの誤飲による事故やトラブルのおそれがあります。
- 専用の充電アダプターで、他の商品を充電しない。また、専用の充電アダプター以外での充電はしない。ショート・異常発熱による発火のおそれがあります。

警告



禁止

- 器具用プラグにピンやゴミを付着させない。感電・ショート・発火のおそれがあります。
- コードや充電アダプターがいたんだり、コンセントへの差し込みがゆるいときは使用しない。感電・ショート・発火のおそれがあります。
- コードを傷つけたり、破損させたり、加工したり、無理に曲げたり、引っ張ったり、ねじったりしない。また、重いものを載せたり、挟み込んだりしない。感電・発火のおそれがあります。

注意



必ず守る

- ご使用の前に外刃の破れや変形がないか確認する。外刃に破れや変形があると肌を傷つける原因になります。
- 充電アダプターを抜くときは、コードを持たずに必ずアダプターを持って抜く。コードを持って抜くと感電・ショートの原因になります。
- 使用時以外は、充電アダプターをコンセントから抜く。守らないと、絶縁劣化による感電や漏電火災の原因になります。



禁止

- 刃は肌に強く押しつけない。特に唇などに強く押しつけると肌を傷つける原因になります。
- 乾燥充電器の使用途中は、本体を抜かない。乾燥中は、刃付近の温度が高くなっており、やけどのおそれがあります。
- 外刃は強く押さえない。また、使用時に指・爪を外刃に当てない。外刃が破損・変形して肌を傷つける原因になります。
- 内刃の刃部(金属部)は、手でふれない。手を傷つける原因になります。
- ヒゲ剃り以外の目的(頭髪など)には使用しない。外刃が破損・変形して肌を傷つける原因になります。
- 家族や他人との共用はしない。感染や炎症のおそれがあります。

ドライヤーやファンヒーターなどで
本体を乾燥しないでください

- 部品の変形・故障の原因になります。

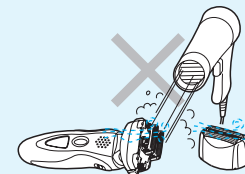

高温場所に放置しないでください

- 故障の原因になります。

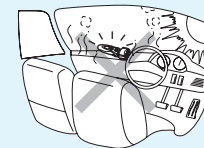

本体・乾燥充電器はシンナー・ベンジン・
アルコールなどではふかないでください

- 故障や部品の割れ・変色などの原因になります。
- 薄めの石けん液を使ってふいてください。



外刃フレームをはずしたまま直射日光の
当たる場所で、放置しないでください

- 防水ゴムが劣化し、防水機能が維持できず故障の原因になります。



ご使用後は、湿気の少ない
ところに保管してください

- 浴室などに放置すると本体内部で結露や錆が発生して故障の原因になります。

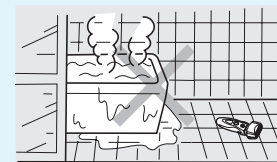

本体

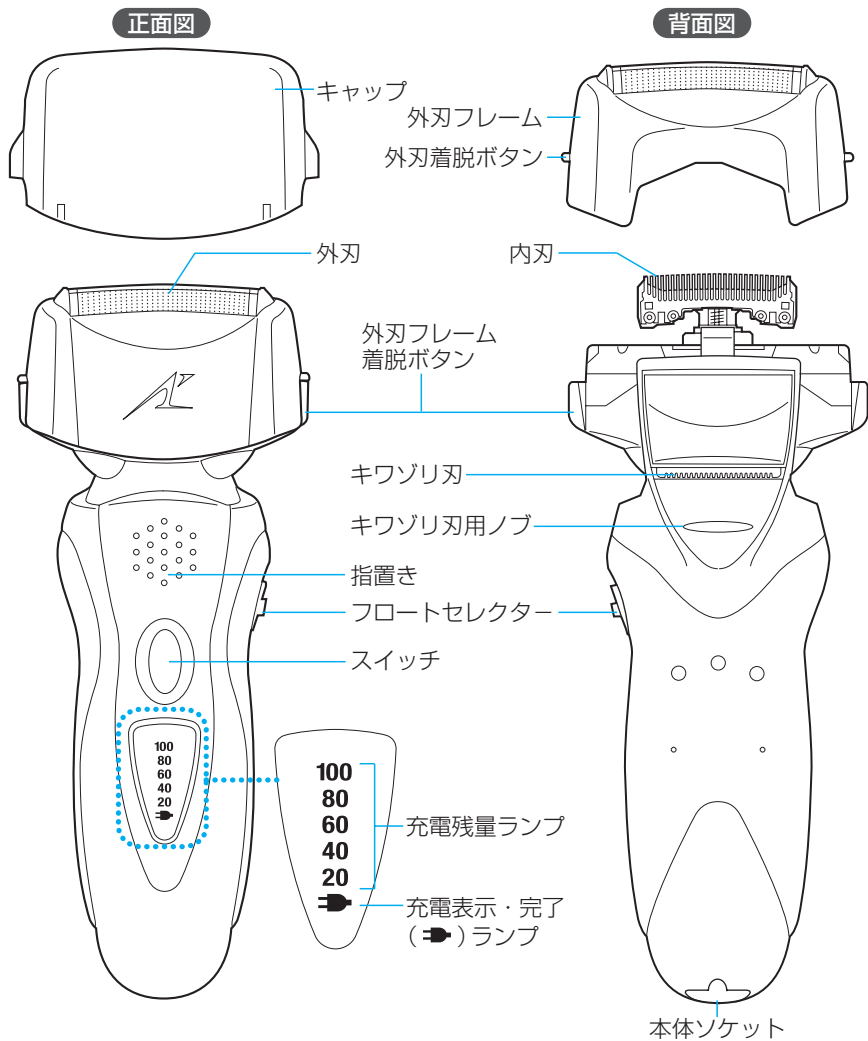

※この商品には「洗淨充電器」を使用できません。

乾燥充電器

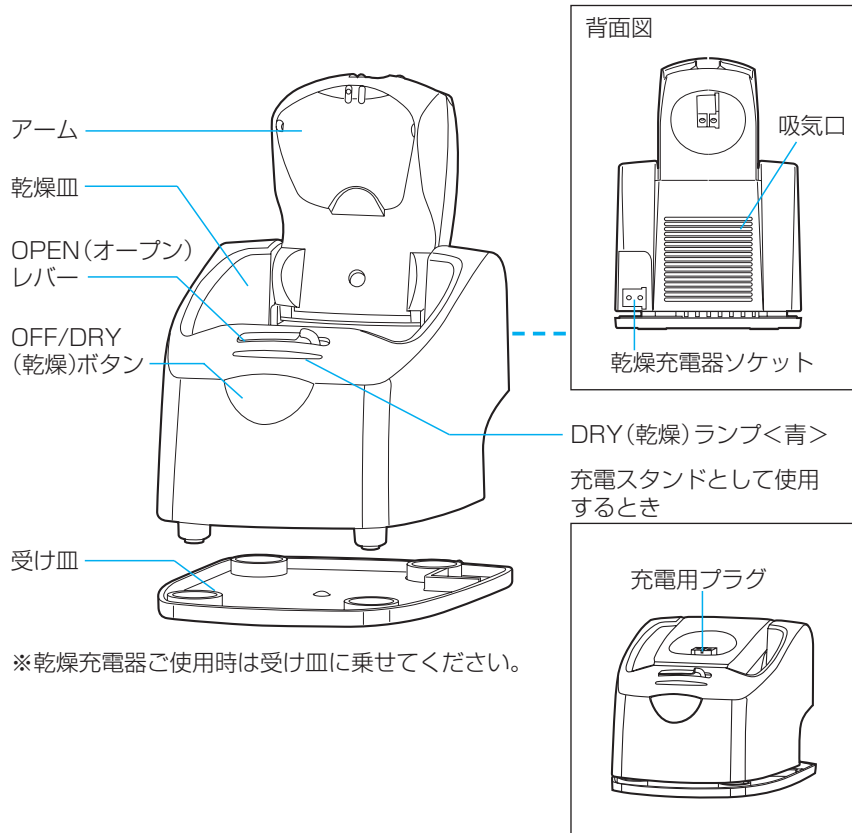

充電アダプター

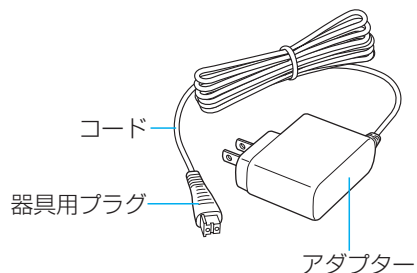

各部のなまえ

充電の手順



警告

- 必ず交流100～240Vで使用する。守らないと感電・発火のおそれがあります。
- 専用の充電アダプターで、他の商品を充電しない。また、専用の充電アダプター以外での充電はしない。ショート・異常発熱による発火のおそれがあります。

- 本体ソケットおよび乾燥充電器ソケットに水滴がついている場合は、十分にふき取ってから器具用プラグを差し込んでください。故障の原因になります。
- 器具用プラグの着脱は、コード部分を持って行わないでください。故障の原因になります。
- 充電推奨温度は15～35℃です。極度の低温下(約0℃以下)では、充電しない場合があります。(充電異常 P12)

1 本体のスイッチをOFFにする

2 乾燥充電器ソケットに器具用プラグをしっかりと差し込む

- 充電アダプターから直接充電する場合は、本体ソケットに器具用プラグをしっかりと差し込んでください。

3 コンセントにアダプターをしっかりと差し込む

4 乾燥充電器のアームを下げる

- カチッと音がするまで下げてください。

5 本体を乾燥充電器にしっかりと取りつける

- 本体ソケットと充電用プラグが合うようにまっすぐ挿入してください。

6 充電表示・完了(➡)ランプの点灯を確認する

- ランプの見かた ▶ P12
- 乾燥充電器側のDRY(乾燥)ランプは点灯しません。

約1時間で充電完了

7 充電完了後、コンセントからアダプターを抜く

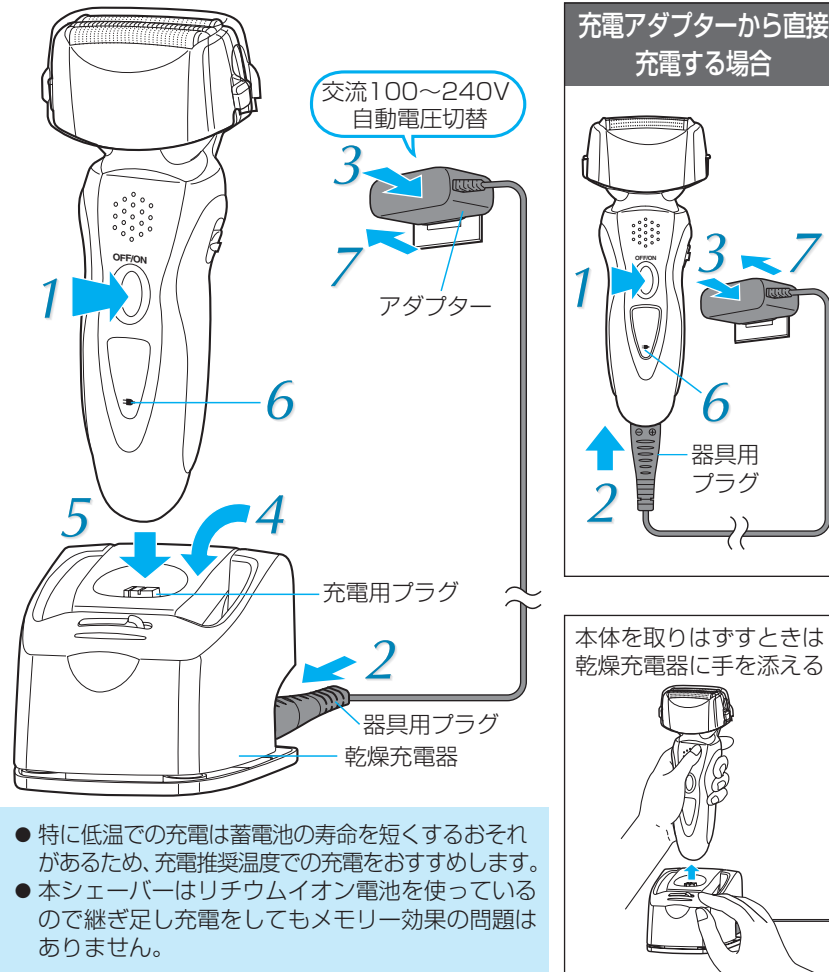

- 特に低温での充電は蓄電池の寿命を短くするおそれがあるため、充電推奨温度での充電をおすすめします。
- 本シェーバーはリチウムイオン電池を使用しているので継ぎ足し充電をしてもメモリー効果の問題はありません。

- 初めてお使いのときや半年以上使われなかったとき…
 - ▶ 充電開始後数分間、充電表示・完了(➡)ランプが点灯しないことがあります。そのまま充電すると充電表示・完了(➡)ランプが点灯します。
- 充電・ご使用中に本体・充電アダプター・乾燥充電器が多少熱くなることがあります。
 - ▶ 異常ではありません。
- 充電・ご使用中、テレビ等に雑音が入るとき…
 - ▶ 別のコンセントで充電してください。

ランプの見かた

充電中 充電状態をお知らせ

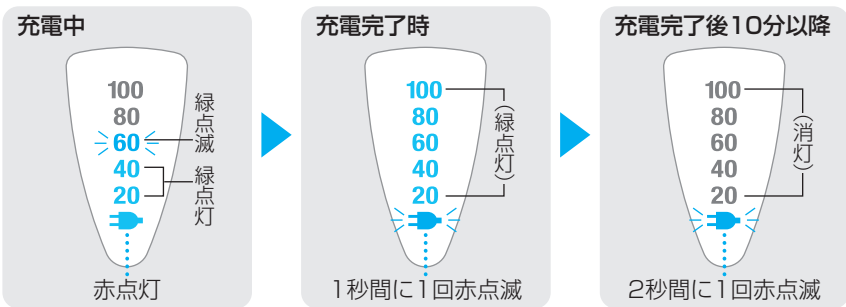

充電異常時

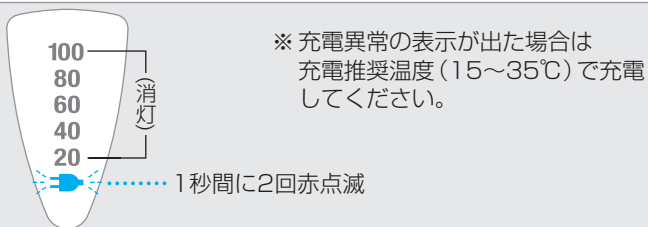

使用中 充電残量(目安)をお知らせ

- ランプの点滅で表示します。

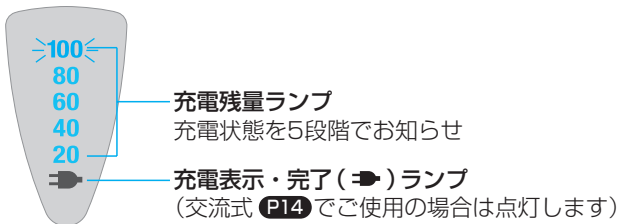

充電の時期

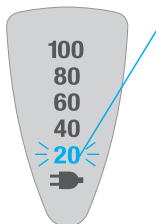

使用中 [20] が点滅(残り20%以下)したら充電時期です。

- [20] が点滅してから約1~2回使用できます。
(ご使用状況により異なります)

1回のフル充電で約2週間使用できます。
(毎日1回3分使用で使い切るまで)

※ ヒゲの濃さ、肌へ当てる力、周囲の温度、音波洗浄モードの使用頻度により使用日数は異なります。

充電式での使いかた



注意

- ご使用前に外刃の破れや変形がないか確認する。
外刃に破れや変形があると肌を傷つける原因になります。
- ヒゲ剃り以外の目的(頭髮など)には、使用しない。
外刃が破損・変形して、肌を傷つける原因になります。

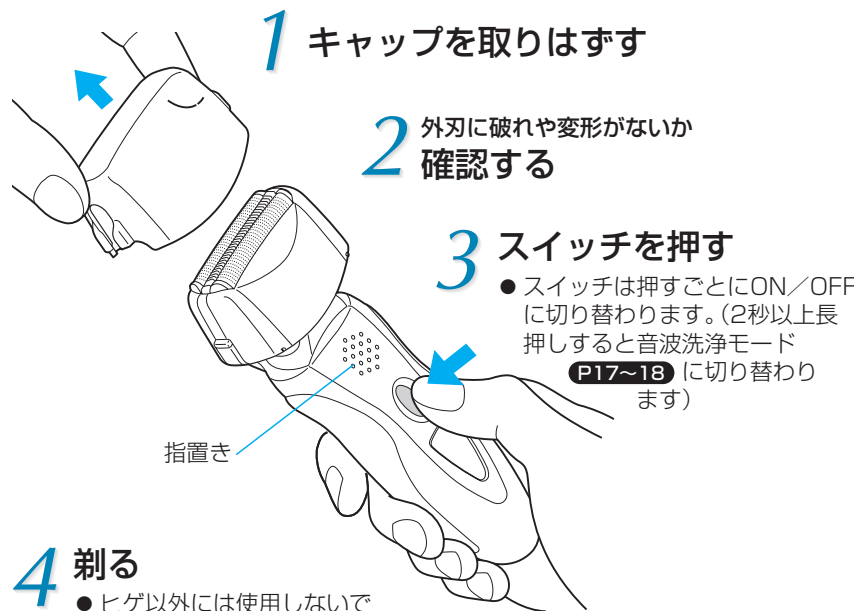

4 剃る

- ヒゲ以外には使用しないでください。
- スイッチ部に指を置いたまま、使用しないでください。

- スイッチを2秒以上長押しすると音波洗浄モード P17~18 に切り替わり、シェービングはできません。
▶ スイッチをOFFにし、再度ONにしてからシェービングを行ってください。
- 肌に吹出物や傷などがある場合は、ご使用時に注意してください。
肌を傷つける原因になります。

- 外刃をいためないように使用後は必ずキャップを取りつけてください。
- 使用推奨温度は5~35℃です。
使用推奨温度以外では、動作しない場合があります。

交流式での使いかた

⚠警告

- 交流式で使うときは、石けん剃りや水洗い掃除をしない。感電・ショートのおそれがあります。
- 専用の充電アダプターで、他の商品を充電しない。また、専用の充電アダプター以外での充電はしない。ショート・異常発熱による発火のおそれがあります。

- 器具用プラグの着脱は、コード部分を持って行わないでください。故障の原因になります。

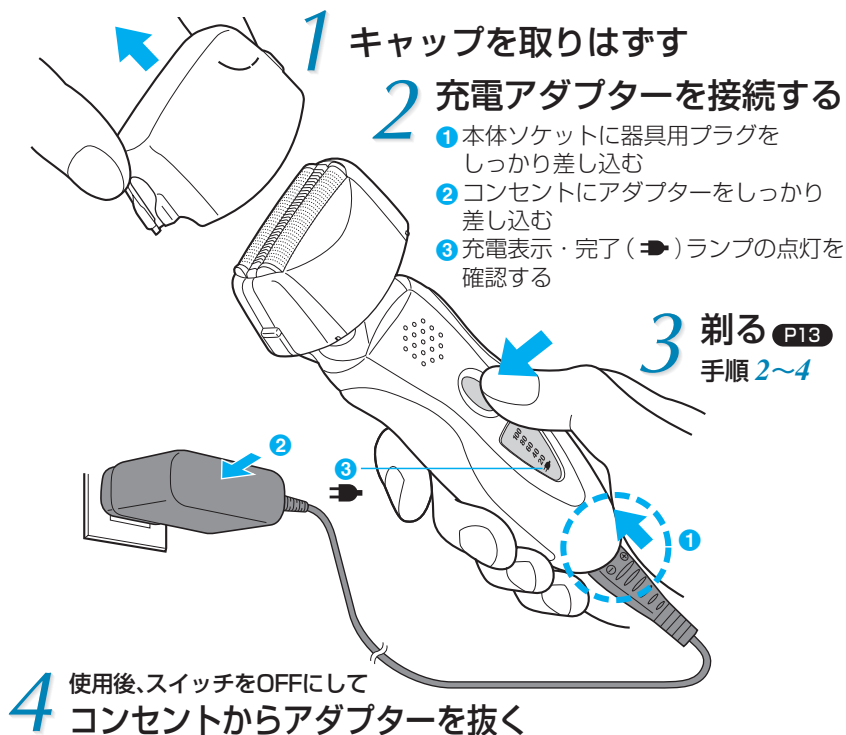

- 交流式でお使いの場合でも、充電残量がない状態でご使用されますと、刃の動きが弱くなったり、まれに止まる場合があります。その場合は、1分以上の充電を行ってから、ご使用ください。

- 交流式での使用でも、蓄電池は消耗します。2週間に1回は充電してください。

上手な剃りかた

⚠注意

- 刃は肌に強く押しつけない。特に唇などに強く押しつけると肌を傷つける原因になります。
- 外刃は強く押さえない。また、使用時に指・爪を外刃に当てない。外刃が破損・変形して肌を傷つける原因になります。

- 1 皮膚を伸ばして、肌に直角に軽く当て
(外刃全体が肌に当たるように)
- 2 ゆっくり逆剃りで、すべらせるように剃る
(パナソニックシェーバーを初めてお使いになられる方は、軽く肌に当て少しずつ試しながらお使いください)

外刃を傷めやすい
使いかた

- 刃の一部だけで剃る (左図)
- 指や爪が外刃に当たる (右図)

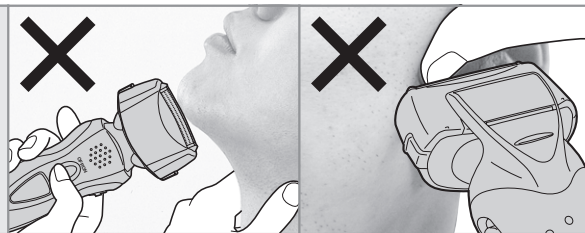

正しい使いかた

外刃全体を肌に当て、
直角に軽く当てる

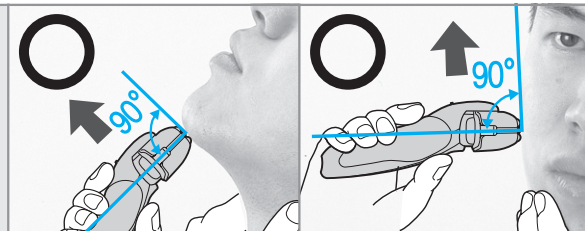

剃り残しを少なくするには？

アゴ下・ノド部のヒゲは皮膚に対して斜めに生えており、刃穴に入りにくいために剃り残しになりがちです。肌を伸ばしながらヒゲを起こす要領で剃ると、より刃穴でとらえやすくなります。

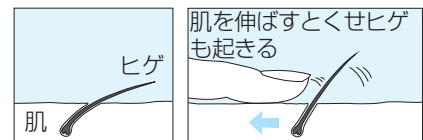

フロートセレクターの使いかた

フロートセレクターで、フロートと固定の切り替えができます。



SOFTモード(フロート)

- お肌にやさしく剃りたいとき
- お肌の曲面に密着させ、剃り残しを低減させたいとき

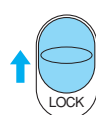

LOCKモード(固定)

- しっかり深剃りしたいとき
- フロートを固定したいとき

キワゾリ刃の使いかた

1 キワゾリ刃が図のように立ち上がるまでキワゾリ刃用ノブを上げる

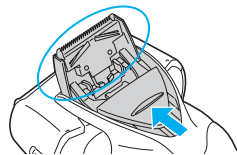

2 スイッチをONにして刃先を肌に直角に当てて剃る

- スイッチをONにしてキワゾリ刃用ノブを上げて問題ありません。

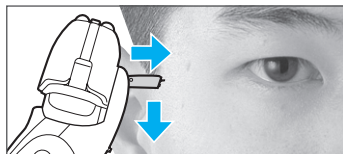

外刃フレームの着脱方法 (必ずスイッチをOFFにする)

注意

- 外刃は強く押さえない。外刃を強く押さえると破損・変形して肌を傷つける原因になります。

取りはずしかた

1 外刃フレーム着脱ボタンを左右両方しっかり押す

- 外刃フレームがはずれます。

2 外刃フレームを取りはずす

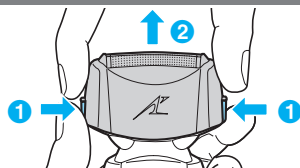

取り付けかた

外刃フレームの側面を持ちながら A マークを手前にして確実に取りつける (カチッと音がするまで)

- 外刃フレームは前後逆向きには取り付けられません。

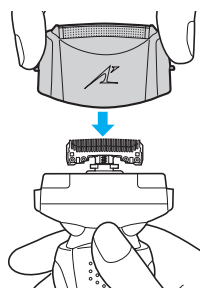

ご注意

- 外刃フレーム着脱ボタンと外刃フレームとのスキ間が左右で均一であることを確認してください。均一でないとき使用中に外刃フレームがはずれたり、剃り味が悪くなる原因になります。
- 外刃フレームを取り付けない状態でのご使用はおやめください。外刃フレームを取り付けないと破損・変形して肌を傷つける原因になります。

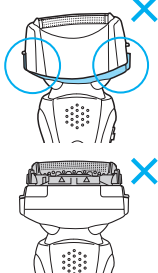

水洗い掃除のしかた

内刃・外刃・本体丸ごとの水洗いができます。

警告

- 充電アダプター・乾燥充電器は水につけたり、水洗いしない。
- 交流式で使うときは、石けん剃りや水洗い掃除をしない。感電・ショートのおそれがあります。

注意

- 内刃の刃部(金属部)は、手でふれない。手を傷つける原因になります。

- 必ず充電アダプターをはずして本体のみ水洗いしてください。
- 交流式では、音波洗浄モードになりません。
- 本体は、必ずハンドソープまたはクリーニング液をつけて水洗いしてください。水のみで洗うとニオイの原因になります。
- 前後両方の内刃を取りつけた状態で行ってください。(片方の内刃を取りつけた状態で行うと、異常音が発生し、故障の原因になります)
- 台所、浴室、トイレ等の汚れ落とし用洗剤は使用しないでください。(故障の原因になります)

1 外刃にハンドソープ(市販)またはクリーニング液(別売 P23)と少量の水をつける

- 殺菌効果のある薬用ハンドソープを使うとより衛生的です。

外刃をはずさないで、適量をつけてください



2 スイッチを2秒以上長押しして音波洗浄モードにし、数秒泡だてる

- 音波洗浄の効果 ▶ 洗浄効果の向上
- ▶ 水の飛び散りの抑制

- 約20秒で自動的に停止します。
- スイッチをOFFにしても停止します。

3 1 外刃フレーム着脱ボタンを左右両方しっかり押す

- 外刃フレームがはずれます。

2 外刃フレームを取りはずす P16

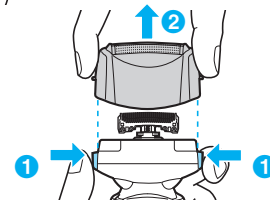
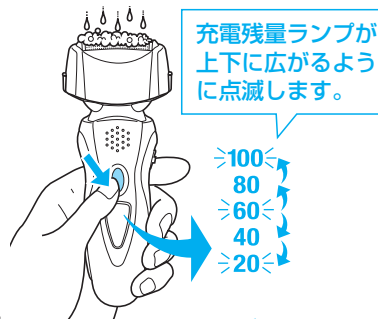

水洗い掃除のしかた (つづき)

4 スイッチを
2秒以上長押しして
音波洗浄モードにし、
十分に水洗いする

- ヒゲクスをきれいに洗い流してください。
- ぬるま湯 (40℃前後) で洗うとさらに効果的です。



熱湯は使用しないでください



5 十分に水切りを行い
グリップ部をタオルなどでふいてから
乾燥充電器で乾燥させる

乾燥充電器の使いかた P20

乾燥充電器を使わない場合は…
タオルなどで水滴をふき取り
乾燥させる

- 外刃フレームを取りはずしておくと、より早く乾燥します。

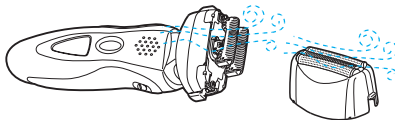

6 外刃フレームを取りつけ P16
専用オイルをつける

- 1 スイッチをOFFにする
- 2 オイルをつける
- 3 スイッチをONにする
約5秒間動作させ
スイッチをOFFにする
- 4 外刃に残ったオイルをやわらかい布などでふき取る

当社専用オイル以外は使わないでください。

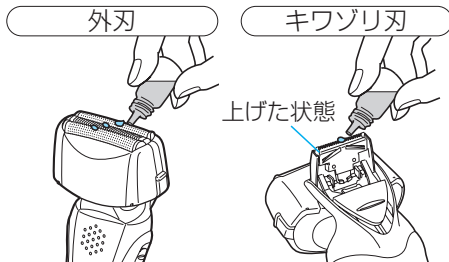

ブラシ掃除のしかた (必ずスイッチをOFFにする)



警告

- 乳幼児の手の届くところに置かない。
内刃・ブラシ・専用オイルなどの誤飲による事故やトラブルのおそれがあります。



注意

- 内刃の刃部(金属部)は、手でふれない。
手を傷つける原因になります。

- 1 ① 外刃フレーム着脱ボタンを左右両方
しっかり押す
● 外刃フレームがはずれます。
② 外刃フレームを取りはずす

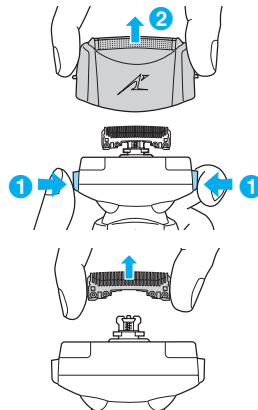

- 2 内刃の側面をつまみ、1個ずつ
取りはずす
(取りつけるときも、内刃の側面をつまむ)

長いブラシで

外刃フレーム・
外刃

本体

キワゾリ刃

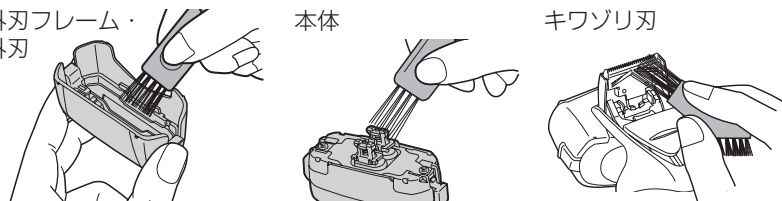

- 外刃は分解しないでください。

短いブラシで

内刃

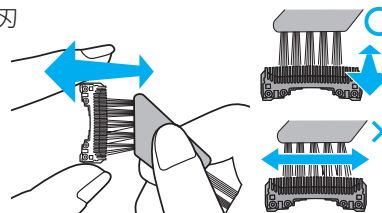

- ブラシ掃除を行うときは、必ず内刃の刃の並びに対して平行にブラシを動かしてください。
- 刃の並びに対して垂直方向にブラシを動かすと刃先を傷め、切れ味が低下するおそれがあります。

乾燥充電器の使いかた



警告

- 充電アダプター・乾燥充電器は水につけたり、水洗いしない。
感電・ショートのおそれがあります。

乾燥充電器は本体水洗い後にご使用ください。

- 乾燥充電器は水平で安定した場所に設置してください。
- 本体に石けん成分が残っていると乾燥しにくくなります。よく洗い流し、水切りをしてから乾燥充電器に取りつけてください。
- 本体を乾燥充電器に取りつけるときに刃を变形させないように、十分に気をつけてください。
- 器具用プラグの着脱は、コード部分を持って行わないでください。故障の原因になります。

1 本体のスイッチをOFFにする

- キャップは取りつけないでください。
- 外刃フレームは確実に取りつけてください。

交流100~240V
自動電圧切替

2 乾燥充電器ソケットに器具用プラグをしっかりと差し込む

3 コンセントにアダプターをしっかりと差し込む

4 乾燥充電器を受け皿の上のせる

- 受け皿にのせないと水が漏れ出す可能性があります。
- 受け皿に水が溜まっている場合は水を捨ててください。

5 ① OPEN (オープン) レバーをスライドさせて ② 乾燥充電器のアームを上げる

6 本体を乾燥充電器に取りつける

- 本体に水分が残っていると乾燥しにくくなります。十分に水切りを行い、グリップ部をタオルなどでふいてから取りつけてください。

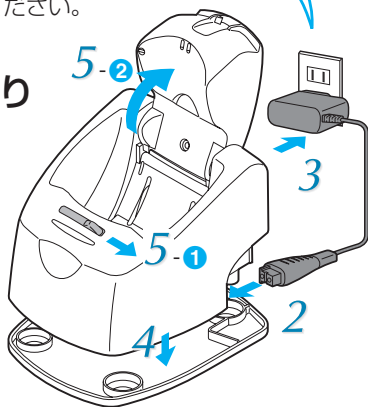

7 OFF/DRY (乾燥) ボタンを押し 乾燥させる

(DRY (乾燥) ランプが点灯します)

- 本体ランプは点灯しません。
- 本体が正しくセットされていない場合は乾燥動作をしません。
- 乾燥がスタートしたあとに、OFF/DRY (乾燥) ボタンを押すと乾燥を中止します。
- 乾燥所要時間、乾燥完了の表示については下表をお読みください。



注意

- 乾燥充電器の使用途中は、本体を抜かない。乾燥中は、刃付近の温度が高くなっており、やけどのおそれがあります。

8 乾燥完了後、コンセントからアダプターを抜く

動作状態	所要時間(目安)	DRY (乾燥) ランプ
乾燥中	約3時間	● 点灯
乾燥完了状態(待機)	—	○ 消灯

- 乾燥充電器側の表示が消灯したときが乾燥完了です。
- 極度の低温下では乾燥動作をしない場合があります。
- 乾燥完了後、本体を取りつけたまま放置しても問題ありません。

9 本体に専用オイルをつける **P18**

- 乾燥充電器の使用推奨環境は温度15～35℃、湿度95%以下です。使用推奨環境から極端にはずれていると、乾燥動作しない場合があります。
- 環境によっては、本体が乾燥しきらない場合があります。その場合は、再度「乾燥」を行うか、やわらかい布で水分をふき取ってからシェービングを行ってください。
- 乾燥動作が中断した場合は **P20** の手順1からやり直してください。
- 乾燥充電器は刃部の乾燥を行います。それ以外の部位は乾燥できません。

DRY(乾燥)ランプが点滅した場合について

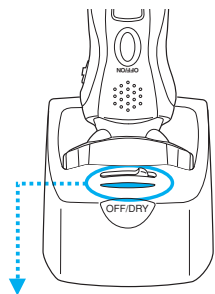

- 刃付近の温度が高い場合、約5分間冷却動作を行ってから停止します。冷却動作中はDRY(乾燥)ランプが1秒間に1回点滅します。

DRY(乾燥)ランプが1秒間に1回点滅した場合

- 約5分後にはDRY(乾燥)ランプが消灯し動作が停止します。

乾燥途中でOFF/DRY(乾燥)ボタンを押していませんか？

乾燥途中で本体を取りはずしていませんか？

▶ 本体を正しくセットして再度OFF/DRY(乾燥)ボタンを押してください。再スタートします。

DRY(乾燥)ランプが早い点滅(1秒間に2回)をした場合

外気温などが使用推奨環境から極端にはずれていませんか？

▶ 使用推奨環境を確認してご使用ください。

点検・処置終了後

コンセントからアダプターを抜いて、使用推奨環境を確認して乾燥充電器の温度が下がってから再度、コンセントにアダプターをしっかりと差し込み、乾燥をスタートさせてください。 **P20**

- 上記の点検・処置を行っても、再度DRY(乾燥)ランプが早い点滅(1秒間に2回)をする場合は、本体と乾燥充電器・充電アダプターを一緒に、お買い上げの販売店に点検をご依頼ください。

お手入れ用品



警告

- 乳幼児の手の届くところに置かない。内刃・ブラシ・専用オイルなどの誤飲による事故やトラブルのおそれがあります。

お手入れ用品(別売)

当社専用オイル



専用オイル
〈滴下式〉
(50mL入り)
ES003P



シェーバー
オイル
〈スプレー式〉
(100mL入り)
ES006



クリーニング液
(100mL入り)
ES004

- 水洗い掃除にお使いください。
- ヒゲクズや皮脂の汚れを落とし、刃を清潔に保ちます。

- 刃の動きがなめらかになり、快適な剃り味を保ちます。

- お手入れ用品は販売店などでご購入ください。
- 万一飲んだり、目に入ったりした場合は、応急処置を行い医師に相談してください。

替刃について

快適な剃り味を維持していただくために外刃は約1年ごとに、内刃は約2年ごとに取替えられることをおすすめします。

(キャップのシールに使用開始年月を記入し、替刃交換の目安にご活用ください。)

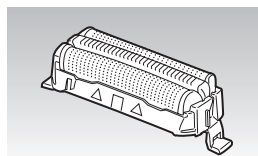
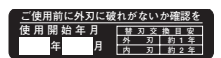

外刃
ES9087

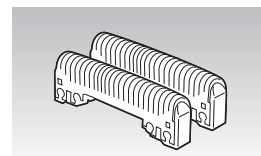

内刃
ES9068

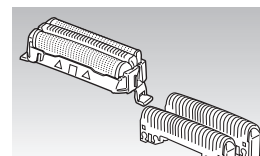

外刃+内刃のセット
ES9013

- 替刃は販売店などでご購入ください。

外刃の取り替え (必ずスイッチをOFFにする)



●外刃は強く押さえない。
破損や変形があると肌を傷つける原因になります。

取りはずしかた

- 1 外刃フレームを取りはずす **P16**
- 2 外刃着脱ボタンを押しながら、
- 3 古い外刃を取りはずす

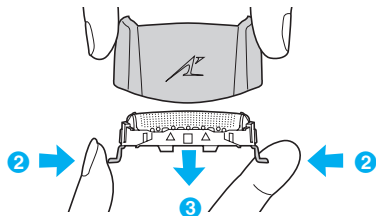

取りつけかた

外刃フレームの **Λ** マークと
外刃の△マークの向きを合わせて
確実に取りつける

- 外刃は前後逆向きには取り付けられません
- 外刃フレームの着脱方法 **P16**

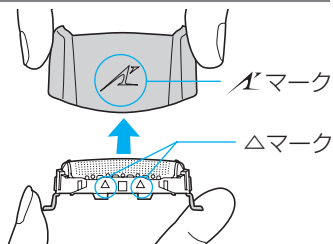

ご注意

●外刃を取りはずすときや、取りつけるときに
外刃着脱ボタンを強く押さえないでください。
強く押さえると外刃が破損・変形して肌を
傷つける原因になります。

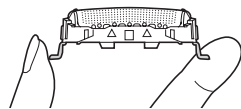

乾燥充電器の掃除のしかた

乾燥充電器の乾燥皿にゴミやホコリなどが付着することがありますので、以下の
手順で掃除をお願いします。

掃除の手順

- 1 アダプターの器具用プラグは
必ず、乾燥充電器から
はずす

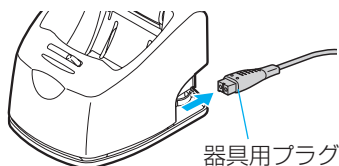

- 2 水で湿らせた布やティッシュペーパー等で
乾燥皿の内に付着したゴミやホコリなどを
軽くふき取る

●乾燥皿の角や凹凸部の掃除は、水で湿らせた綿棒を使用してください。

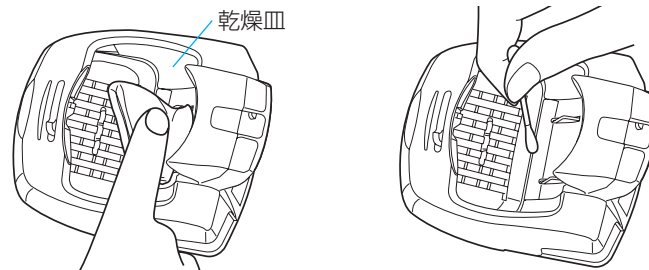

- 3 受け皿に水が溜まっている場合は
水を捨てて、乾いた布やティッシュ
ペーパー等で軽くふきとる

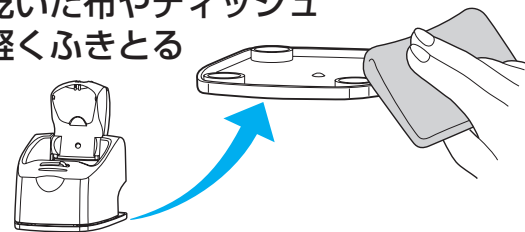

掃除時の注意点

- 乾燥充電器に水をかけないでください。
(乾燥充電器は水洗いできません)
水をかけると、内部に水が浸入し、故障の原因になります。

乾燥皿の水が排水しない場合の処置

- 乾燥皿の底にある排水口にゴミやホコリ
などが詰まって、水が溜まってしまう
場合があります。
その場合、本体の乾燥ができません。
綿棒等でゴミやホコリなどをふき取って
ください。

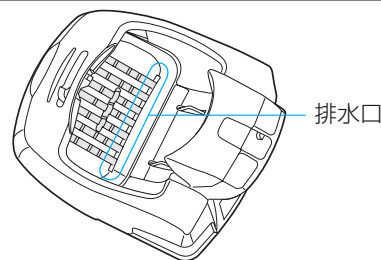

海外でのご使用について

- この商品は交流100～240V電源でご利用いただけます。

ただし、同一国内でも一部地域においては電圧が異なったり、高圧の工業用電源が家庭内やホテルに引き込まれていることがありますので、現地で充分お確かめのうえ、ご使用ください。

- この商品はA-2プラグ仕様です。(アメリカ、台湾などではそのまま使えます。)

A-2プラグ以外のプラグ使用地域では、プラグアダプター(別売)が必要です。

【P27】に各国の使用可能プラグを記してありますので、お出かけの前には必要なプラグをお買い求めください。ただし、一部地域においては使用可能なプラグが異なることがありますので、充分ご注意ください。



- プラグアダプターをご使用にならないときは、電源コンセントからはずしてください。

プラグアダプター(別売)の使いかた例

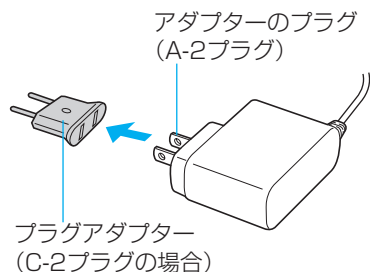
適切なプラグアダプターをアダプターのプラグに差し込んでください

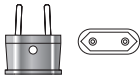
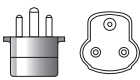

■プラグアダプターの種類

タイプ	A-2		C-2	
	アメリカンタイプ		ヨーロピアンタイプ	
プラグの形状	 ※1			
タイプ	B-3	BF (S-3)	O	
	U.Kタイプ		オーストラリアンタイプ	
プラグの形状			 ※2	

(注)プラグアダプターは電圧の交換はできません。

※1 日本国内もこのタイプのプラグ形状です。

※2 アース付タイプも使えます。

世界の電圧とプラグ <World Voltage and Plug Chart>

地域	国/地域	電圧	プラグ
北米	アメリカ合衆国	120/208/240	A-2
	カナダ	120/208/240	A-2, BF
	ハワイ	120/208/240	A-2
ヨーロッパ	イギリス	230/240	B, B-3, BF, O
	イタリア	125/220/230	C-2
	オーストリア	220/230	C-2, B-3
	オランダ	220/230	C-2
	ギリシャ	220/230	C-2, B-3
	スイス	220/230	C-2, B-3, BF
	スウェーデン	220/230	C-2
	スペイン	127/220	A-2, C-2
	デンマーク	220/230	C-2
	ドイツ	127/220/230	C-2
アジア	インド	230/240/250	C-2, B-3, BF
	インドネシア	127/220/230	A-2, C-2, B-3, BF
	シンガポール	110/230	B-3, BF
	タイ	220/240	A-2, C-2, BF
	大韓民国	100/110/200/220	A-2, C-2, BF, O
	台湾	110/220	A-2, O
	中華人民共和国	110/220	A-2, C-2, B-3, BF, O
	フィリピン	110/115/220/230/240	A-2, C-2, B-3, BF, O
	ベトナム	110/120/220/230	A-2, C-2
	香港特別行政区	200/220	C-2, B-3, BF
中南米	マカオ特別行政区	115/127/220	A-2, C-2, B-3
	マレーシア	240	C-2, B-3, BF
	アルゼンチン	220/225	C-2, BF, O
	ペルー	120	A-2
中東・アフリカ	ブラジル	127/220	A-2, C-2
	メキシコ	120/125/127	A-2
	アラブ首長国連邦	220/230/240	C-2, B-3, BF
	エジプト	220	C-2, B-3, BF
	クウェート	240	C-2, B-3, BF
	トルコ	220/230	A-2, C-2
オセアニア	南アフリカ共和国	220/230/240/250	C-2, B-3, BF
	モロッコ	115/127/220	C-2
	オーストラリア	240/250	O
グアム島	110/120/240	A-2	
サイパン島	110	A-2	
トンガ	240	O	
ニュージーランド	230/240	O	
フィジー	120/240	A-2, C-2, O	

製品を廃棄するときのお願い (リチウムイオン電池リサイクルにご協力を)

⚠危険

本機専用の充電式電池です。
この機器以外に使用しない。
取り出した充電式電池は充電しないでください。

- 火への投入、加熱をしない。
- くぎで刺したり、衝撃を与えたり、分解・改造をしない。
- ⊕と⊖を金属などで接触させない。
- ネックレス、ヘアピンなどと一緒を持ち運んだり保管しない。
- 火のそばや炎天下など高温の場所で充電・使用・放置しない。

発熱・発火・破裂の原因になります。

⚠警告

取り出した充電式電池は乳幼児の手の届くところに置かない。
誤って飲み込むと、体に悪影響を及ぼします。

- 万一、飲み込んだと思われるときは、すぐに医師にご相談ください。

電池の液が漏れたときは、素手で液をさわらず、以下の処置をする。

- 液が目に入ったときは、失明のおそれがあります。目をこすらずに、すぐにきれいな水で洗ったあと医師にご相談ください。
- 液が体や衣服に付いたときは、皮膚の炎症やけがの原因になるので、きれいな水で十分洗い流したあと、医師にご相談ください。

- 製品を廃棄するとき以外は絶対に分解しない。
火災・感電・けがの原因になります。
修理(電池交換など)はお買い上げの販売店または、パナソニック電工お客様ご相談窓口にご相談ください。

- この製品に使用しておりますリチウムイオン電池はリサイクル可能な貴重な資源です。ご使用済み製品の廃棄に際してはリチウムイオン電池を取り出し、充電式電池リサイクル協力店へお持ちください。

本製品の使用電池

- 名称：円筒密閉型リチウムイオン (Li-ion) 蓄電池
- 公称電圧：DC3.6V ● 数量：1本



廃棄電池の取り出しかた

この図は、製品を廃棄するための図であり、修理用の図ではありません。
ご自分で分解した場合、防水機能が維持できず、故障の原因になります。

- 必ず本体から器具用プラグ(アダプター)をはずして分解してください。
- 動作するときは、止まるまでスイッチをONにして電池を使いきってください。
- ドライバーを用い、次の手順で分解してください。

①～④の手順で分解する

⑤ リチウムイオン電池を取り出す

- 取り出した廃棄電池は、⊕⊖端子をショートさせないように注意してください。

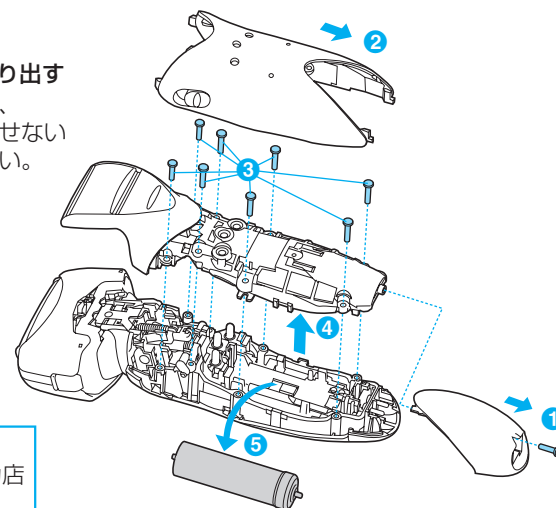

取り出した廃棄電池は、
充電式電池リサイクル協力店
へお持ちください。

よくあるご質問

Q:ご質問

A:回答

乾燥充電器による乾燥所要時間を教えてください。

乾燥完了まで約3時間かかります。P21

乾燥充電器を受け皿に乗せないとどうなりますか？

シェーバー刃部に付着している水滴が設置した場所に漏れ出す可能性があります。

本体を水洗いせずに乾燥充電器を使用しても除菌はされますか？

十分な除菌効果はありません。必ず本体水洗い後にご使用ください。

冷却動作とはどういう動作ですか？

乾燥動作で高くなっている刃付近の温度を下げる動作です。

乾燥充電器による乾燥動作は途中で中止することはできますか？

乾燥がスタートしたあとに、OFF/DRY(乾燥)ボタンを押すと乾燥を中止します。刃付近の温度が高い場合、約5分間冷却動作を行ってから停止します。冷却動作中はDRY(乾燥)ランプが1秒間に1回点滅します。刃や乾燥充電器の温度が下がり、DRY(乾燥)ランプが消灯するまでご使用をお控えください。

Q:ご質問

A:回答

乾燥完了後に本体を乾燥充電器に取りつけたまま放置しても大丈夫ですか？

乾燥完了後、本体を取りつけたまま放置しても問題ありません。

乾燥充電器は水洗いできますか？

乾燥充電器は防水構造ではないので、水洗いできません。固く絞った布でふいてください。

消耗品はどこで購入できますか？

替刃、当社専用オイルなどの消耗品はお買い上げの販売店やお近くのパナソニック製品取扱店でご購入できます。

替刃の交換時期はいつですか？

快適な剃り味を維持していただくために外刃は1年ごとに、内刃は2年ごとに取り替えられることをおすすめします。

長時間使用しない場合は電池が劣化しませんか？

半年以上ご使用されない場合は、蓄電池の劣化を防止するために、半年に一度はフル充電をしてください。

専用オイル以外を使用しても良いですか？

故障の原因になりますので、当社専用オイル以外はご使用しないでください。

蓄電池の寿命と交換

- **寿命**：約2週間に1回の充電で3年程度（ただし、保証は1年）です。
また、フル充電しても使用回数が極端に少なくなった場合は寿命と考えられます。（蓄電池寿命は使用・保管などの状態により大きく変化します。）
- **交換**：蓄電池の交換は、お買い上げの販売店または、パナソニック電工お客様ご相談窓口にご相談ください。
ご自分で行うと防水機能が維持できず故障の原因になります。

修理を依頼される前に

下記の点検と処置をお願いします。
処置後なお異常がある場合は、本体と乾燥充電器、充電アダプターを一緒にして、お買い上げの販売店または、パナソニック電工お客様ご相談窓口にご相談ください。

本体に関する症状

症 状	点 検	処 置
ヒゲクズが飛び散る	ヒゲクズなどがたまっていませんか？	シェービングの後、毎回洗浄をすると改善されます。
臭いが強くなった	外刃が破損あるいは変形していませんか？	刃を取り替えてください。
剃り味が悪くなった	刃が寿命ではありませんか？ ●外刃：1年 ●内刃：2年	刃面に当社専用オイルをつけてください。
刃が熱く感じるようになった	刃面にオイルをつけていますか？	使用回数が少ない場合は蓄電池の寿命です。 P32「蓄電池の寿命と交換」参照
動作しない 使用回数が少なくなった	蓄電池の寿命ではありませんか？	[ただし、刃部の掃除頻度が少ないときは、過負荷により使用回数が少なくなることがあります。]
充電できなくなった	充電アダプターのコードが破損していませんか？	販売店またはパナソニック電工お客様ご相談窓口にご相談ください。（コードだけの交換はできません）

乾燥充電器に関する症状

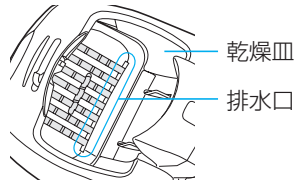
症状	点 検	処 置
乾燥がスタートしない	電源が入っていますか？	電源を接続してください。 P20
	乾燥充電器に本体が正しく取り付けられていますか？	乾燥充電器のアームを上げ、本体のキャップを取りはずし、正しく取り付けてください。
	使用推奨温度から極端にはずれていませんか？	使用推奨温度（15～35℃）でご使用ください。
	DRY（乾燥）ランプが早い点滅（1秒間に2回）をしていますか？	「DRY（乾燥）ランプが点滅した場合について」をご参照ください。 P22
乾かない	環境によっては、本体が乾燥しきらない場合があります。	再度乾燥を行うか、やわらかい布でふき取ってからシェービングを行ってください。
	吸気口がホコリなどでふさがれていませんか？	吸気口の障害物を取り除いてください。
	乾燥途中、乾燥を中断したり、本体を抜いたりしませんでしたか？	最初から各手順をやり直してください。 P20～21
	乾燥途中、停電などで乾燥が中断しませんでしたか？	
水洗い後の水切りが不十分ではありませんか？	本体を軽く振って水を切り、タオルなどで水滴をふきとってから取りつけてください。	
乾燥皿に水がたまっている	乾燥皿の排水口が詰まっていますか？ (排水口は乾燥皿の底にあります)	排水口に詰まったごみ等を取り除き、最初から各手順をやり直してください。 P20～21・24 

症状	点 検	処 置
乾燥中に刃が破れたり、変形した	本体を乾燥充電器に取りつけるときに、刃をぶつけていませんか？	刃を交換してください。 P23～24
	乾燥皿の底に異物が入っていませんか？	異物を取り除いてください。
刃から臭いがする	ハンドソープまたはクリーニング液をつけないで洗っていませんか？	ハンドソープまたはクリーニング液をつけて水洗い掃除してください。 P17～18

定格

電源方式	充電・交流式	充電時間	約1時間(室温15~35℃)
定格電圧	AC100-240V	使用電池	リチウムイオン電池 (600mAh)
定格容量	20VA		
消費電力	約9W(AC100V交流式使用時)		
	約6W(AC100V充電時)		
	約11W(AC100V乾燥充電器使用時)		
	約0.3W(AC100V乾燥充電器待機時)		
質量(重量)	本体約170g(キャップ除く)		

保証とアフターサービス(よくお読みください)

修理・お取り扱い・お手入れなどのご相談は…
まず、お買い上げの販売店へお申し付けください

転居や贈答品などでお困りの場合は…

- ・修理は、サービス会社・販売会社の「修理ご相談センター」へ!
- ・使いかた・お買い物などのお問い合わせは、「お客様ご相談センター」へ!

■保証書(裏表紙をご覧ください)

お買い上げ日・販売店名などの記入を必ず確かめ、お買い上げの販売店からお受け取りください。よくお読みのと、保管してください。

保証期間: お買い上げ日から1年間
(ただし、刃は保証の対象外です)

■補修用性能部品の保有期間 6年

当社は、このシェーバーの補修用性能部品を、製造打ち切り後6年保有しています。

注) 補修用性能部品とは、その製品の機能を維持するために必要な部品です。

修理を依頼されるとき

P33~35の「修理を依頼される前に」の表に従ってご確認のあと、直らないときは、まずアダプターを抜いてお買い上げの販売店へご連絡ください。

●保証期間中は

保証書の規定に従って、お買い上げの販売店が修理をさせていただきますので、恐れ入りますが、製品に保証書を添えてご持参ください。

●保証期間を過ぎていたときは

修理すれば使用できる製品については、ご希望により修理させていただきます。下記修理料金の仕組みをご参照のうえ、ご相談ください。

●修理料金の仕組み

修理料金は、技術料・部品代・出張料などで構成されています。

技術料 は、診断・故障箇所の修理および部品交換・調整・修理完了時の点検などの作業にかかる費用です。

部品代 は、修理に使用した部品および補助材料代です。

出張料 は、製品のある場所へ技術者を派遣する場合の費用です。

ご連絡いただきたい内容	製品名: シェーバー 品番: ES8115P	お買い上げ日: 年 月 日 故障の状況: できるだけ具体的に
-------------	---------------------------	-----------------------------------

パナソニック電気お客様ご相談窓口のご案内

修理・お手入れ・お取扱い・工事などのご相談は、まずお買い求めの販売店・工事店へお申し付けください。

・転居や贈答品などでお困りの場合は、商品名・品番をご確認の上、下記窓口へ

修理・部品などのご相談は

修理ご相談センター

ナビダイヤル (全国共通番号)  **0570-081-365** ハイ 365日
全国どこからでも市内通話料金でご利用いただけます。
365日/受付9時~20時

ただし、携帯電話・PHS等は下記の電話番号へおかけください。
大阪 ☎06-6906-1090 〒571-8686 大阪府門真市門真1048
パナソニック電気テクノサービス(株)
札幌 ☎011-261-6401 名古屋 ☎052-551-7900
東京 ☎03-5392-7190 福岡 ☎092-622-0531

ご注意 ・印は大阪へ自動転送になり、拠点から大阪までの転送通信料は弊社負担です。
・所在地、電話番号、受付時間などが変更になることがあります。

使いかた・お買い物などのご相談

パナソニック お客様ご相談センター

365日/受付9時~20時 パナは 365日
電話  **0120-878-365**
■携帯電話・PHSでのご利用は… **06-6907-1187**



FAX  **0120-878-236**

Help desk for foreign residents in Japan
Tokyo (03)3256-5444 Osaka (06)6645-8787
Open: 9:00-17:30(closed on Saturdays/Sundays/national holidays)

0810

ご相談窓口における個人情報のお取り扱い

パナソニック電気株式会社およびその関係会社は、お客様の個人情報やご相談内容を、ご相談への対応や修理、その確認などのために利用し、その記録を残すことがあります。また、折り返し電話させていただくときのため、ナンバー・ディスプレイを採用しています。なお、個人情報を適切に管理し、修理業務等を委託する場合や正当な理由がある場合を除き、第三者に提供しません。お問い合わせは、ご相談された窓口にご連絡ください。

愛情点検		長年ご使用のシェーバーの点検をぜひ！	
	こんな症状はありませんか？ <ul style="list-style-type: none"> コードやアダプターが異常に熱い。 動作中に異常な音、振動がする。 本体や乾燥充電器・充電アダプターが変形していたり、こげくさい臭いがする。 		お願い <p>故障や事故防止のため、使用を中止し、アダプターをコンセントから抜いて、必ず販売店に点検をご相談ください。</p>

パナソニック株式会社
 製造元 パナソニック電工株式会社 ビューティ・ライフ事業部
 〒522-8520 滋賀県彦根市岡町33番地
 © Panasonic Electric Works Co., Ltd. 2008

〈無料修理規定〉

- 取扱説明書、本体貼付ラベル等の注意書に従った使用状態で保証期間内に故障した場合には、無料修理をさせていただきます。
 (イ) 無料修理をご依頼になる場合には、商品に本書を添えていただきお買い上げの販売店にお申しつください。
 (ロ) お買い上げの販売店に無料修理をご依頼にならない場合には、お客様ご相談窓口にご相談ください。
- ご転居の場合の修理ご依頼先等は、お買い上げの販売店またはお客様ご相談窓口にご相談ください。
- ご贈答品等で本保証書に記入の販売店で無料修理をお受けになれない場合には、お客様ご相談窓口にご相談ください。
- 保証期間内でも次の場合には原則として有料にさせていただきます。
 (イ) 使用上の誤り及び不当な修理や改造による故障及び損傷
 (ロ) お買い上げ後の取付場所の移設、輸送、落下等による故障及び損傷
 (ハ) 火災、地震、水害、落雷、その他天災地変及び公害、塩害、ガス害（硫化ガスなど）、異常電圧、指定外の使用電源（塩圧、周波数等）による故障及び損傷
 (ニ) 車両、船舶等に搭載された場合に生ずる故障及び損傷
 (ホ) 一般家庭用以外（例えば業務用等）に使用された場合の故障及び損傷
 (ヘ) 本書のご提示がない場合
 (ト) 本書にお買い上げ年月日、お客様名、販売店名の記入のない場合、あるいは字句を書き替えられた場合
 (チ) 持込修理の対象商品を直接修理窓口へ送付した場合の送料等はお客様の負担となります。また、出張修理等を行った場合には、出張料はお客様の負担となります。
- 本書は日本国内においてのみ有効です。
- 本書は再発行いたしませんので大切に保管してください。
- お客様ご相談窓口は、取扱説明書をご参照ください。

修理メモ

- ※ お客様にご記入いただいた個人情報（保証書控）は、保証期間内の無料修理対応及びその後の安全点検活動のために利用させていただく場合がございますのでご了承ください。
- ※ この保証書は、本書に明示した期間、条件のもとにおいて無料修理をお約束するものです。従ってこの保証書によって、保証書を発行している者（保証責任者）、及びそれ以外の事業者に対するお客様の法律上の権利を制限するものではありませんので、保証期間経過後の修理についてご不明の場合は、お買い上げの販売店またはお客様ご相談窓口にお問い合わせください。
- ※ 保証期間経過後の修理や補修用性能部品の保有期間については、取扱説明書をご覧ください。
- ※ This warranty is valid only in Japan.

Panasonic

持込修理

シェーバー保証書

本書はお買い上げの日から下記期間中故障が発生した場合には、本書裏面記載内容で無料修理を行うことをお約束するものです。ご記入いただきました個人情報の利用目的は本票裏面に記載しております。お客様の個人情報に関するお問い合わせは、お買い上げの販売店にご連絡ください。詳細は裏面をご参照ください。

品番	ES8115P			
保証期間	お買い上げ日から 1年間 (ただし、刃は除きます)			
※ お買い上げ日	年	月	日	
※ お客様	ご住所	見 本		
	お名前			様
	電話 () -			
※ 販売店	住所・氏名			
	電話 () -			

パナソニック株式会社

製造元 パナソニック電気株式会社 ビューティ・ライフ事業部

〒522-8520 滋賀県彦根市岡町33番地 TEL(0749)26-7890

ご販売店様へ ※印欄は必ず記入してお渡しく下さい。