

## National

持込修理

### ナショナル電気ストーブ保証書

本書はお買い上げの日から下記期間中故障が発生した場合には本書裏面記載内容で無料修理を行うことをお約束するものです。詳細は裏面をご参照ください。

品番	DS-C901
保証期間	お買い上げ日から 本体 1年間
お買い上げ日	年 月 日
お客様	ご住所 お名前 様 電話 ( ) -
	住所・氏名 電話 ( ) -
販売店	

松下電器産業株式会社 リビングサポートシステム事業部

〒639-1188 奈良県大和郡山市筒井町 800番地 TEL(0743)56-1121

ご販売店さまへ 印欄は必ず記入してお渡しく下さい。

キリトリ線

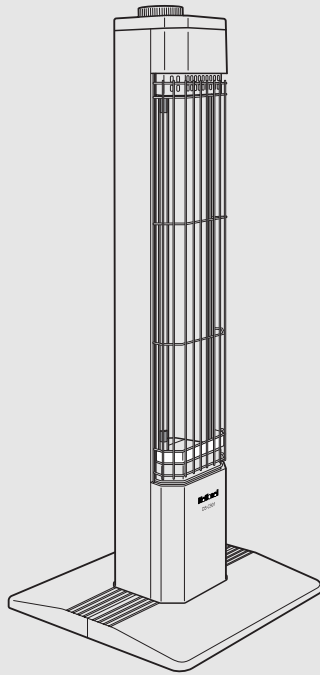

上手に使うって上手に節電

もくじ	ページ
ご使用の前に 安全上のご注意	2
使いかた 各部のなまえ ご使用前の準備 使いかた	5 6 7
お手入れ・保証 お手入れのしかた 収納のしかた <small>お電話の前に一度ご確認ください</small> Q&A(よくあるご質問) 故障かな!? 保証とアフターサービス 仕様 保証書	8 9 10 10 11 14 裏表紙

ご使用の前に

使いかた

お手入れ・保証

#### 保証書付き



このたびは、ナショナル電気ストーブをお買い上げいただき、まことにありがとうございました。

- ・この取扱説明書と保証書をよくお読みのうえ、正しくお使いください。そのあと保存し、必要なときにお読みください。
- ・保証書は、「お買い上げ日・販売店名」などの記入を必ず確かめ、販売店からお受け取りください。







# 安全上のご注意 必ずお守りください

お使いになる人や他の人への危害、財産への損害を未然に防止するため、必ずお守りいただくことを、次のように説明しています。

表示内容を無視して誤った使い方をしたときに生じる危害や損害の程度を、次の表示で区分し、説明しています。

 <b>警告</b>	この表示の欄は、「死亡または重傷などを負う可能性が想定される」内容です。
 <b>注意</b>	この表示の欄は、「傷害を負う可能性または物的損害のみが発生する可能性が想定される」内容です。

お守りいただく内容の種類を、次の絵表示で区分し、説明しています。

    	この絵表示は、してはいけない「禁止」内容です。
 	この絵表示は、必ず実行していただく「強制」内容です。

## 警告

電源コード、電源プラグを破損するようなことはしないこと



禁止

傷つけたり、加工したり、高温部に近づけたり、無理に曲げたり、ねじったり、引っ張ったり、重い物を載せたり、束ねたりしないこと

傷んだまま使用すると、感電・ショート・火災の原因になります。  
・コードやプラグの修理は、販売店にご相談ください。

コンセントや配線器具の定格を超える使い方や、交流100V以外での使用はしないこと



禁止

たこ足配線などで、定格を超えると、発熱による火災の原因になります。

ぬれた手で、電源プラグの抜き差しはしないこと



ぬれ手禁止

感電の原因になります。

## 警告

電源プラグは根元まで確実に差し込むこと

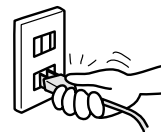

差し込みが不完全ですと、感電や発熱による火災の原因になります。  
・傷んだプラグ・ゆるんだコンセントは使用しないでください。

電源プラグのほこりなどは定期的にとること



プラグにほこりなどがたまると、湿気などで絶縁不良となり、火災の原因になります。電源プラグを抜き、乾いた布でふいてください。

改造はしないこと また修理技術者以外の方は、分解したり修理をしないこと



分解禁止

発火・感電・やけどの原因になります。  
・修理は販売店にご相談ください。

カーテンなど燃えやすいものの近くで使用しないこと



禁止

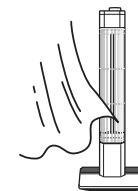

火災の原因になります。

やけどのおそれがあります 次のような方がお使いのときは特に注意すること

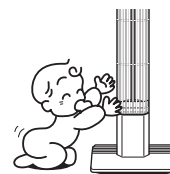

- ・乳幼児
- ・自分で操作できない方
- ・皮ふ感覚の弱い方

スプレー缶などを本体の近くに置かないこと



禁止

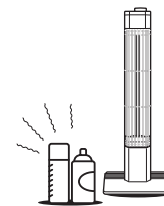

熱でスプレー缶の圧力が上がり、爆発や火災の原因になります。

# 安全上のご注意 必ずお守りください

# 各部のなまえ

## 警告

就寝中に使用しないこと



禁止

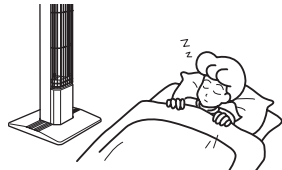

寝具が近づく、火災の原因になります。

開口部から針金などを入れないこと



禁止

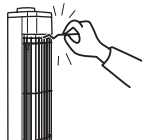

感電の原因になります。

## 注意



電源プラグを抜く

使用しないときは、電源プラグをコンセントから抜くこと

抜かないと、絶縁劣化による感電や火災の原因になります。



電源プラグを抜くときは、コードを持たずにプラグを持って抜くこと

コードを引っ張ると、コードが破損し、感電・ショート・火災の原因になります。



接触禁止

使用中や使用直後にガードに触れないこと

やけどの原因になります。



水ぬれ禁止

水やお茶などをこぼさないこと

感電の原因になります。



禁止

洗濯物などをのせたり、近くに置いたりしないこと

火災の原因になります。



禁止

毛足の長い敷物や座ぶとんなどの上で使用しないこと

転倒スイッチの接触が不安定となり、火災の原因になります。

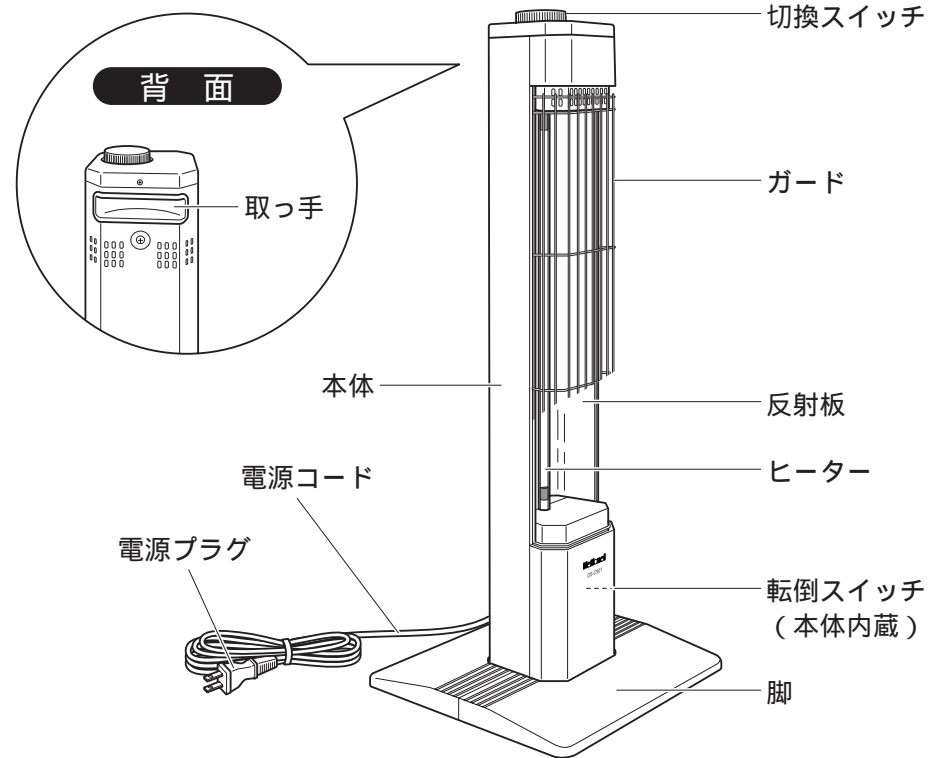

## 底面

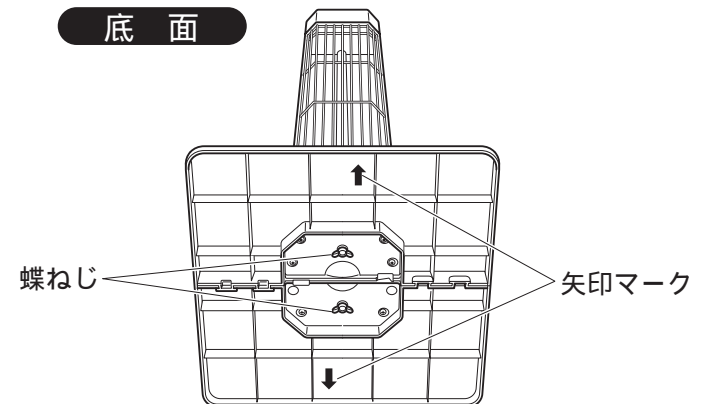

使いかた

使用前に

# ご使用前の準備

ご使用前に必ず脚を本体に取り付けてください。

## 付属品

脚を取り付ける前にご確認ください。

- ・脚 2個
- ・蝶ねじ 2本

## 脚を取り付ける

### 1 脚を組み立てる

- ・脚を裏返し、ツメを溝に合わせてはめ込む

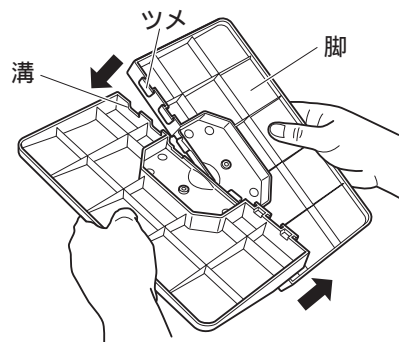

### 2 本体に脚を取り付ける

本体のガードを上にして、平らな所に置く

脚の裏面の矢印マークを上下に合わせ、脚の突起部（2か所）を本体の穴部にはめ込む

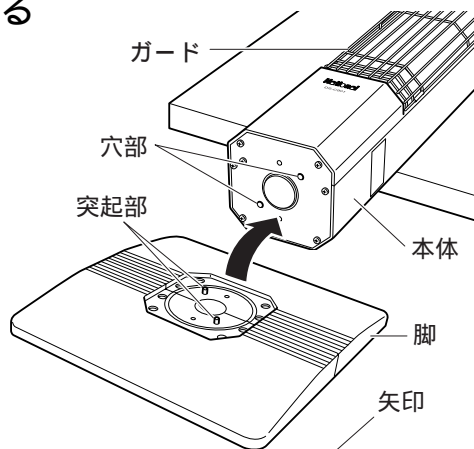

蝶ねじ2本を確実に締める

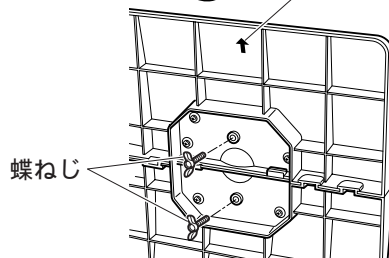

# 使いかた

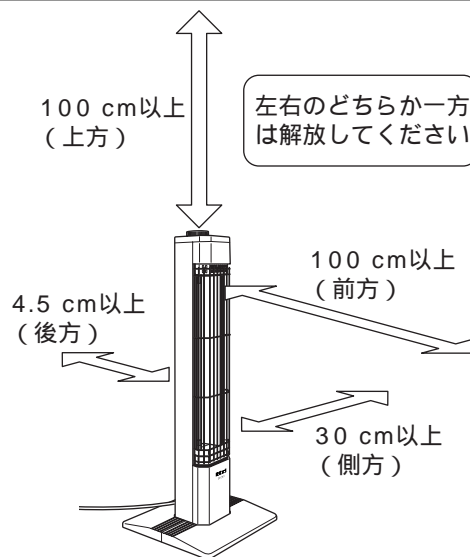

安全上必ず、次のようなところでお使いください。

- ・燃えやすいものから離れたところ
  - 前方・上方 100 cm以上
  - 側方 30 cm以上
  - 後方 4.5 cm以上
- ・上方から落下物のおそれのないところ「設置基準適合」

### 1 電源プラグを差し込む

### 2 切換スイッチをお好みの位置に合わせる

- ・900 Wと450 Wではヒーターの明るさと暖かさが異なります。

### 3 使い終わったら、切換スイッチを「切」にし、電源プラグを抜く

電源コンセント (交流100 V)

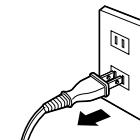
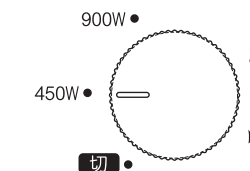
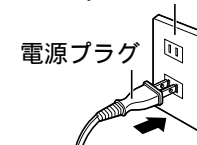

## お知らせ

- ・通電開始時は少しにおいがすることがありますが、ご使用にともない消えます。
- ・本体の上には、腰かけたり、足をのせたりしないでください。本体が倒れて危険です。
- ・使用中にピチピチと音がすることがあります。これは器具が熱で膨張・収縮するために起こるものです。
- ・転倒スイッチが内蔵されていますので、本体が倒れたり、傾いたりした場合には通電が止まります。
- ・450 Wで使用時、蛍光灯がちらついたり、ラジオやステレオなどに雑音が入ることがあります。

# お手入れのしかた

必ずお守りください

電源プラグを抜き、本体が冷めてからお手入れをしてください。  
ベンジン・シンナーなどは使わないでください。  
変色や故障の原因になります。



## 1 ガードをはずす

上に上げる

下部を手前に引く

ガードを下げても  
はずす

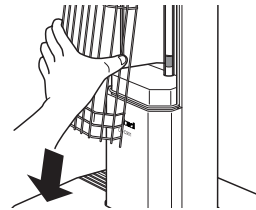
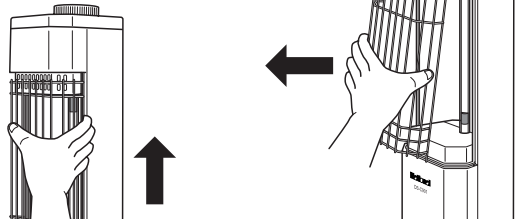

## 2 汚れをふき取る

台所用洗剤（中性）を薄めて、タオルなどを浸してしぼり、汚れをふき取ってください。  
・ヒーターはふかないでください。ふくと、故障の原因になります。

化学ぞうきんをご使用の場合は...  
化学ぞうきんの注意書に従ってください。

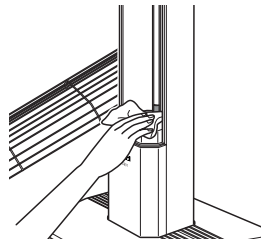

## 3 乾燥させた後、ガードを取り付ける

ガードには上下の  
区別があります。

上部（2か所）を  
入れる

下部（2か所）を  
入れる

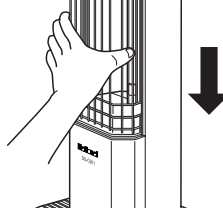
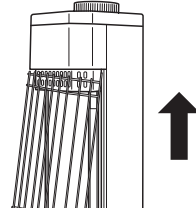
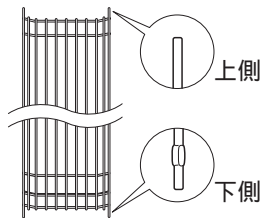

お願い

・ガードが使用中にははずれないように確実に取り付けてください。

# 収納のしかた

電源プラグを抜き、本体が冷めてから収納してください。

## お買い上げ時の箱に収納する場合

### 1 本体の汚れを取る

### 2 電源コードを束ねる

### 3 脚を本体からはずす

本体を平らな所に置き、  
蝶ねじ2本をはずす  
脚を本体からはずす  
・紛失防止のため、蝶ねじ  
2本を本体に取り付けて  
ください。  
脚を2つに分ける  
本体をポリ袋に入れ、お買  
い上げ時の箱に収納する  
直射日光をさけ、湿気の  
少ない所に収納してくだ  
さい。

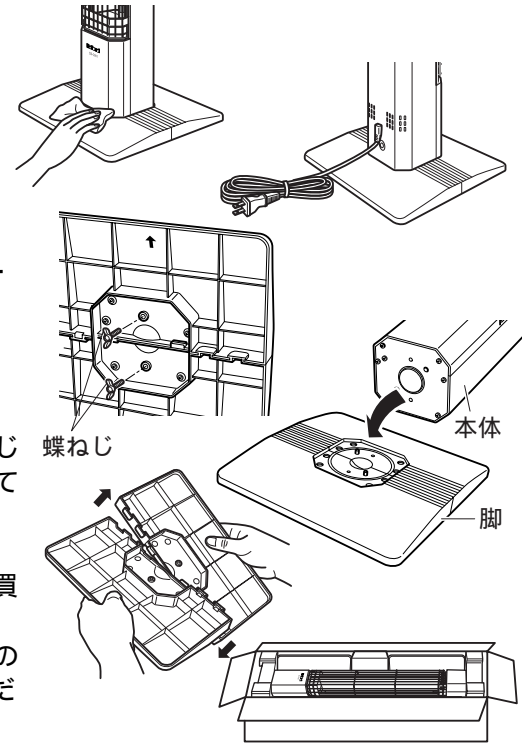

## 脚を取り付けたまま収納する場合

### 1 本体の汚れを取る

### 2 電源コードを束ねる

### 3 ポリ袋を本体にかぶせる

直射日光をさけ、湿気の少ない所に収納してください。

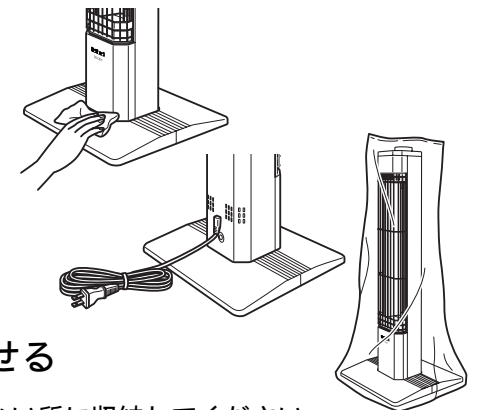

Q (質問)	A (回答)
6畳の部屋は暖まりますか?	発熱カロリーは900 Wですので部屋全体の暖房能力はありません。局部採暖器具として好適です。
450 Wにすると蛍光灯がちらつくのですか?	900 Wから450 Wへの切換はダイオードにより半波整流をしていますので蛍光灯がちらつくことがあります。コンセントを変えてみてください。
電気代はどれくらいかかりますか?	1時間使用で約21円です。(900 Wで使用時)
24時間連続で使用してもよいですか?	連続でご使用していただいてもかまいません。

## 故障かな!?

修理を依頼される前に、この表で症状を確かめてください  
これらの処置をしても直らない場合や、この表以外の症状は、お買い上げの販売店にご相談ください。

症状	調べるところ・原因・対策
暖かにならない	<ul style="list-style-type: none"> <li>・本体を傾斜させたまま使っていませんか?</li> <li>➔ 転倒スイッチが働いて、通電しません。安定した平らな床面でお使いください。</li> </ul>

電源コード・電源プラグは、ときどき点検してください。

症状	原因・対策
電源コードの被ふくが傷んでいる	<ul style="list-style-type: none"> <li>・電源コードまたは電源プラグが傷んでいます。そのままの状態では使い続けると、感電や火災の原因になります。</li> <li>➔ 直ちに電源プラグを抜いて、販売店に修理を依頼してください。</li> </ul>
使用中、電源プラグや電源コードの一部が熱い	
使用中、電源コードを曲げたり伸ばしたりすると、暖かくなったり、ぬるくなったりする	

長期間(5年程度)経過したものは、ご使用上支障がなくても安全のため、販売店に点検を依頼してください。

修理・お取り扱い・お手入れ  
などのご相談は...  
**まず、お買い上げの販売店へ  
お申し付けください**

保証書(裏表紙をご覧ください)  
お買い上げ日・販売店名などの記入を  
必ず確かめ、お買い上げの販売店から  
受け取りください。よくお読みのと、  
保存してください。

転居や贈答品などでお困りの場合は...

修理は、サービス会社・販売会社の  
「修理ご相談窓口」へ!  
その他のお問い合わせは、  
「お客様ご相談センター」へ!

保証期間：お買い上げ日から本体1年間

補修用性能部品の保有期間  
当社は、この電気ストーブの補修用性能部  
品を、製造打ち切り後6年保有して  
います。  
注)補修用性能部品とは、その製品の  
機能を維持するために必要な部品です。

### 修理を依頼される時

・10ページの表に従ってご確認のあと、直らないときは、まず電源プラグを抜いて、お  
買い上げの販売店へご連絡ください。

保証期間中は  
保証書の規定に従ってお買い上げの販売店が修理をさせていただきますので、恐れ入りま  
すが、製品に保証書を添えてご持参ください。

保証期間を過ぎているときは  
修理すれば使用できる製品については、ご希望により有料で修理させていただきます。

修理料金の仕組み  
修理料金は、技術料・部品代・出張料などで構成されています。

技術料 は、診断・故障個所の修理および部品交換・調整・修理完了時の点検などの  
作業にかかる費用です。

部品代 は、修理に使用した部品および補助材料代です。

出張料 は、お客様のご依頼により製品のある場所へ技術者を派遣する場合の費用です。

ご連絡いただきたい内容	
品名	電気ストーブ
品番	DS-C901
お買い上げ日	年 月 日
故障の状況	できるだけ具体的に



# 保証とアフターサービス よくお読みください

## 修理に関するご相談

ナショナル/パナソニック  
修理ご相談窓口

ナビダイヤル(全国共通番号)

 **0570-087-087**

お客様がおかけになった場所から最寄りの修理ご相談窓口につながります。呼出音の前にNTTより通話料金の目安をお知らせします。  
携帯電話・PHS等からは最寄りの修理ご相談窓口へ直接おかけください。

## 使いかた・お買い物などのご相談

ナショナル/パナソニック  
お客様ご相談センター

電話  **0120-878-365**

FAX  **0120-878-236**

365日 / 受付9時~20時

**Help desk for foreign residents in Japan**  
〈外国人/海外仕様商品(ツーリスト商品他)等〉  
ご相談窓口  
Tokyo (03) 3256-5444 Osaka (06) 6645-8787  
Open: 9:00 - 17:30  
(closed on Saturdays/Sundays/national holidays)

## ナショナル/パナソニック 修理ご相談窓口

### 首都圏地区

栃木 宇都宮市御幸町 194-20 ☎(028)689-2555	千葉 千葉市中央区 星久喜町172 ☎(043)208-6034
群馬 高崎市大沢町229-1 ☎(027)352-1109	東京 東京都世田谷区宮坂 2丁目26-17 ☎(03)5477-9780
水戸 水戸市柳河町309-2 ☎(029)225-0249	山梨 甲府市下飯田2丁目 1-27 ☎(055)222-5171
つくば つくば市花畑2丁目 8-1 ☎(0298)64-8756	神奈川 横浜市港南区日野 5丁目3-16 ☎(045)847-9720
埼玉 桶川市赤堀2丁目 4-2 ☎(048)728-8960	新潟 新潟市東明1丁目 8-14 ☎(025)286-0171

### 中部地区

石川 石川県石川郡野々市町 稲荷3丁目80 ☎(076)294-2683	名古屋 名古屋市瑞穂区 塩入町8-10 ☎(052)819-0225
富山 富山市寺島1298 ☎(076)432-8705	岡崎 岡崎市岡町南久保28 ☎(0564)55-5719
福井 福井市開発4丁目 112 ☎(0776)54-5606	岐阜 岐阜県本巣郡北方町 高屋太子2丁目30 ☎(058)323-6010
長野 松本市大字笹賀 7600-7 ☎(0263)58-0073	高山 高山市花岡町3丁目 82 ☎(0577)33-0613
静岡 静岡市西島765 ☎(054)287-9000	三重 久居市森町字北谷 1920-3 ☎(059)255-1380

### 近畿地区

滋賀 守山市勝部6丁目 2-1 ☎(077)582-5021	奈良 大和郡山市椎木町 404-2 ☎(0743)59-2770
京都 京都市南区上鳥羽 石橋町20-1 ☎(075)672-9636	和歌山 和歌山市中島499-1 ☎(073)475-2984
大阪 大阪市北区本庄西 1丁目1-7 ☎(06)6359-6225	兵庫 神戸市中央区 琴ノ緒町3丁目2-6 ☎(078)272-6645

### 中国地区

鳥取 鳥取市安長295-1 ☎(0857)26-9695	浜田 浜田市下府町327-93 ☎(0855)22-6629
米子 米子市米原4丁目 2-33 ☎(0859)34-2129	岡山 岡山県都窪郡早島町 矢尾807 ☎(086)292-1162
松江 松江市平成町 182番地14 ☎(0852)23-1128	広島 広島市西区南観音 8丁目13-20 ☎(082)295-5011
出雲 出雲市渡橋町416 ☎(0853)21-3133	山口 山口市鑄銭司字 鑄銭司団地北447-23 ☎(083)986-4050

### 四国地区

香川 高松市勅使町152-2 ☎(087)868-9477	高知 南国市岡豊町中島 331-1 ☎(088)866-3142
徳島 徳島県板野郡北島町 鯛浜字かや108 ☎(088)698-1125	愛媛 松山市土居田町 750-2 ☎(089)971-2144

### 九州地区

福岡 春日市春日公園 3丁目48 ☎(092)593-9036	宮崎 宮崎県宮崎郡清武町 下加納366-2 ☎(0985)85-6530
佐賀 佐賀市本庄町大字 本庄896-2 ☎(0952)26-9151	熊本 熊本市健軍本町12-3 ☎(096)367-6067
長崎 長崎市東町1949-1 ☎(095)830-1658	天草 本渡市港町18-11 ☎(0969)22-3125
大分 大分市秋原4丁目 8-35 ☎(097)556-3815	鹿児島 鹿児島市与次郎 1丁目5-33 ☎(099)250-5657
	大島 本瀬市矢之脇町10-5 ☎(0997)53-5101

### 沖縄地区

沖縄 浦添市城間4丁目23-11 ☎(098)877-1207
------------------------------------

所在地、電話番号が変更になることがありますので、あらかじめご了承ください。

0102

## ナショナル/パナソニック 修理ご相談窓口

### 北海道地区

札幌 札幌市厚別区厚別南 2丁目17-7 ☎(011)894-1251	帯広 帯広市西19条南 1丁目7-11 ☎(0155)33-8477
旭川 旭川市2条通21丁目 左1号 ☎(0166)31-6151	函館 函館市西桔梗 589番地241(函館 流通卸センター内) ☎(0138)48-6631

### 東北地区

青森 青森市第二間屋町 3-7-10 ☎(017)739-9712	宮城 仙台市宮城野区扇町 7-4-18 ☎(022)387-1117
秋田 秋田市御所野湯本 2丁目1-2 ☎(018)826-1600	山形 山形市流通センター 3丁目12-2 ☎(023)641-8100
岩手 盛岡市羽場13地割 30-3 ☎(019)639-5120	福島 福島県安達郡本宮町 字南/内65 ☎(0243)34-1301

# 仕様

定 格	交流100 V 900 W
コードの長さ	1.5 m
標準寸法	高さ 74 cm × 幅 28 cm × 奥行き 28 cm
標準質量	2.0 kg
1時間あたりの標準消費電力量	切換スイッチを 900 W に合わせたとき 900 Wh 切換スイッチを 450 W に合わせたとき 450 Wh

は日本電機工業会の測定方法に基づいて標準品を測定した値です。

<b>愛情点検</b>		<b>長年ご使用の電気ストーブの点検を！</b>	
	こんな症状はありませんか	・切換スイッチを入れても暖まらない ・通電中に異常な音やにおいがする ・電源プラグが異常に熱くなる ・その他の異常や故障がある	このような症状の時は故障や事故の防止のため、スイッチを「切」にし、コンセントから電源プラグを抜いて、必ず販売店に点検をご依頼ください。
		▶	

<b>便利メモ</b> おぼえのため記入されると便利です	お買い上げ日	年 月 日	品番	DS-C901
	販売店名	お客様ご相談窓口		
	☎ ( ) -		☎ ( ) -	

## 松下電器産業株式会社 リビングサポートシステム事業部

〒639-1188 奈良県大和郡山市筒井町800番地

© Matsushita Electric Industrial Co.,Ltd. (松下電器産業株式会社) 2002

### < 無料修理規定 >

- 取扱説明書、本体貼付ラベル等の注意書に従った使用状態で保証期間内に故障した場合には、無料修理をさせていただきます。  
(イ) 無料修理をご依頼になる場合には、商品に取扱説明書から切り離れた本書を添えていただきお買い上げの販売店にお申しつけください。  
(ロ) お買い上げの販売店に無料修理をご依頼にならない場合には、お近くのご相談窓口にご連絡ください。
- ご転居の場合の修理ご依頼先等は、お買い上げの販売店またはお近くのご相談窓口にご相談ください。
- ご贈答品等で本保証書に記入の販売店で無料修理をお受けにならない場合には、お近くのご相談窓口へご連絡ください。
- 保証期間内でも次の場合には原則として有料にさせていただきます。  
(イ) 使用上の誤り及び不当な修理や改造による故障及び損傷  
(ロ) お買い上げ後の取付場所の移設、輸送、落下などによる故障及び損傷  
(ハ) 火災、地震、水害、落雷、その他天災地変、及び公害、塩害、ガス害(硫化ガスなど)、異常電圧、指定外の使用電源(電圧、周波数)などによる故障及び損傷  
(ニ) 車両、船舶等に搭載された場合に生ずる故障及び損傷  
(ホ) 一般家庭用以外(例えば、業務用など)に使用された場合の故障及び損傷  
(ヘ) 本書のご添付がない場合  
(ト) 本書にお買い上げ年月日、お客様名、販売店名の記入のない場合、あるいは字句を書き替えられた場合  
(チ) 持込修理の対象商品を直接メーカーへ送付した場合の送料等はお客様の負担となります。また出張修理等を行った場合には、出張料はお客様の負担となります。
- 本書は日本国内においてのみ有効です。
- 本書は再発行いたしませんので大切に保管してください。
- お近くのご相談窓口は、取扱説明書の保証とアフターサービス欄をご参照ください。

修理メモ

- \* この保証書は、本書に明示した期間、条件のもとにおいて無料修理をお約束するものです。従ってこの保証書によって、お客様の法律上の権利を制限するものではありませんので、保証期間経過後の修理についてご不明の場合は、お買い上げの販売店またはお近くのご相談窓口にお問い合わせください。
- \* 保証期間経過後の修理や補修用性能部品の保有期間については取扱説明書の「保証とアフターサービス」をご覧ください。
- \* This warranty is valid only in Japan.