

National

ヒーター・カバー セットタイプ
ナショナル **着せかえ** カーペット

取扱説明書

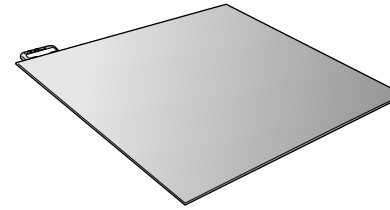

品番	2畳相当	DC-2LHシリーズ (ツイードカバー付き)
	3畳相当	DC-3LHシリーズ (ツイードカバー付き)

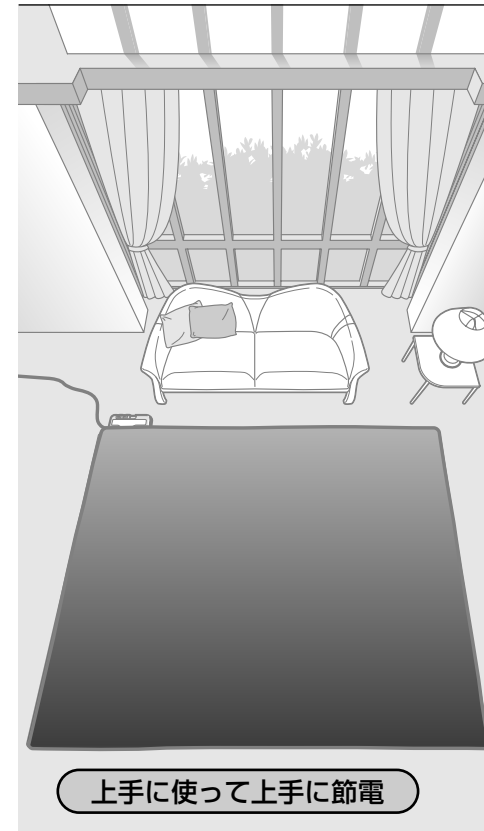

上手に使うって上手に節電

もくじ	ページ
ご使用の前に	
安全上のご注意	2
各部のなまえ	8
使いかた	
使いかた	10
知っておいていただきたいこと	12
上手な使いかた	14
お手入れ・保証	
お手入れのしかた	16
ダニ退治のしかた	20
収納のしかた	22
お電話の前に一度ご確認を	
Q&A(よくあるご質問)	23
故障かな!?	26
保証とアフターサービス	27
仕様	30
保証書	裏表紙

ご使用の前に

使いかた

お手入れ・保証

National

出張修理

ナショナル **着せかえ** カーペット保証書

本書はお買い上げの日から下記期間中故障が発生した場合には本書裏面記載内容で無料修理を行うことをお約束するものです。詳細は裏面をご参照ください。

※ 品番	DC-
保証期間	お買い上げ日から 本体 1年間
※ お買い上げ日	年 月 日
※ お客様	ご住所
	お名前 様
	電話 () -
※ 販売店	住所・氏名
	電話 () -

松下電器産業株式会社 リビングサポートシステム事業部

〒639-1188 奈良県大和郡山市筒井町 800番地 TEL(0743)56-1121

ご販売店様へ 印欄は必ず記入してお渡しく下さい。

キリ線

保証書付き



このたびは、ナショナル着せかえカーペットをお買い上げいただき、まことにありがとうございました。

- この取扱説明書と保証書をよくお読みのうえ、正しくお使いください。そのあと保存し、必要なときにお読みください。
- 保証書は、「お買い上げ日・販売店名」などの記入を必ず確かめ、販売店からお受け取りください。
- この取扱説明書は、品番DC-2LHシリーズ、3LHシリーズ共用になっています。イラストはすべてDC-2LHシリーズを使用しています。



安全上のご注意 必ずお守りください

お使いになる人や他の人への危害、財産への損害を未然に防止するため、必ずお守りいただくことを、次のように説明しています。

■表示内容を無視して誤った使い方をしたときに生じる危害や損害の程度を、次の表示で区分し、説明しています。

 危険	この表示の欄は、「死亡または重傷などを負う危険が切迫して生じることが想定される」内容です。
 警告	この表示の欄は、「死亡または重傷などを負う可能性が想定される」内容です。
 注意	この表示の欄は、「傷害を負う可能性または物的損害のみが発生する可能性が想定される」内容です。

■お守りいただく内容の種類を、次の絵表示で区分し、説明しています。

	この絵表示は、してはいけない「禁止」内容です。
	この絵表示は、必ず実行していただく「強制」内容です。

危険

低温やけど^{*}や脱水症状をおこすおそれがあります

次のような方がお使いのときは、特に注意する



- 乳幼児、お年寄り、ご病人、自分で温度調節できない方、皮ふ感覚の弱い方
- 眠気を誘う薬（睡眠薬、かぜ薬など）を服用された方
- 深酒・疲労の激しい方

ときどき体を動かすなど、注意して使用する



^{*}比較的低い温度（40℃～60℃）でも、長時間皮ふの同じ個所に触れていると、熱い・痛いなどの自覚症状がなくても、低温やけどのおそれがあります。

危険

低温やけどや脱水症状をおこすおそれがあります

就寝用暖房器具として使用しない



禁止



カバーをはずして使用しない



禁止



警告

改造はしない また修理技術者以外の方は、分解したり修理をしない



分解禁止

発火・感電・やけどの原因になります。

- 修理は販売店にご相談ください。

ぬれた手で、電源プラグの抜き差しはしない



ぬれ手禁止



感電の原因になります。

電源プラグのほこりなどは定期的にとる



プラグにほこりなどがたまると、湿気などで絶縁不良となり、火災の原因になります。電源プラグを抜き、乾いた布でふいてください。

電源プラグは根元まで確実に差し込む

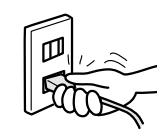

差し込みが不完全ですと、感電や発熱による火災の原因になります。

- 傷んだプラグ・ゆるんだコンセントは使用しないでください。

安全上のご注意

必ずお守りください

警告

コンセントや配線器具の定格を超える使い方や、交流100V以外での使用はしない



禁止

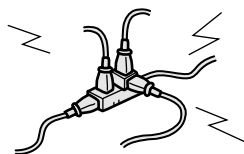

たこ足配線などで定格を超えると、発熱による火災の原因になります。

発熱体を傷めない



禁止



本体にピンや針を突き刺したり、刃物で傷つけたり、硬くて重いものをのせたりしない

内部のヒーターを傷め、火災・感電の原因になります。

電源コード、電源プラグを破損するようなことはしない



禁止

傷つけたり、加工したり、高温部に近づけたり、無理に曲げたり、ねじったり、引っ張ったり、重い物を載せたり、束ねたりしない

傷んだまま使用すると、感電・ショート・火災の原因になります。

- コードやプラグの修理は、販売店にご相談ください。

注意

アイロン台として使用したり、他の加熱物を置かない



禁止

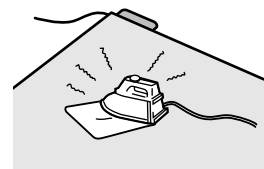

熱で本体を傷め、発火の原因になります。

ナフタリンなどの防虫剤を使用しない



禁止

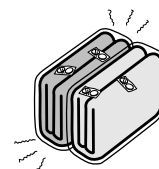

操作部を傷め、発煙・発火の原因になります。

使用しないときは、電源プラグをコンセントから抜く



電源プラグを抜く

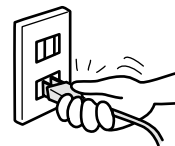

抜かないと、絶縁劣化による感電や火災の原因になります。

スプレー缶などを本体の上や近くに置かない



禁止



熱でスプレー缶の圧力が上がり、爆発の原因になります。

座布団など保温性のよいものを、長時間同じ場所にのせない



禁止

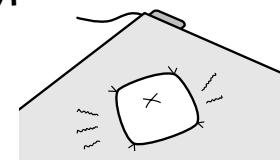

熱で、置いたものや床材の変色の原因になります。

電源プラグを抜くときは、コードを持たずにプラグを持って抜く

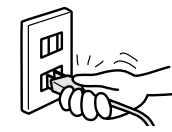

コードを引っ張ると、コードが破損し、感電・ショート・火災の原因になります。

安全上のご注意

必ずお守りください

⚠️ 注意

操作部に水やお茶などをこぼさない



発煙・発火の原因になります。

水ぬれ禁止

• 万一こぼれたときは、ただちに使用を中止し、販売店などに点検を依頼してください。

犬や猫などのペットの暖房用に使わない



禁止



ペットが本体やコードを傷め、火災の原因になります。

タンス・ピアノなどはのせない



禁止

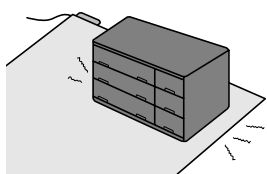

熱で、タンスやピアノなどの変形や割れの原因になります。

熱に弱い床材には、断熱をする

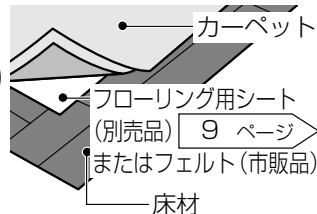

断熱をしないと、床材の変色・変形・割れ・すき間の原因になります。

お願い

折り曲げて使わない



禁止

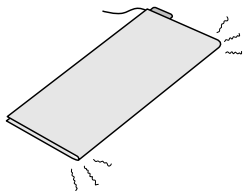

しわや故障の原因になります。

強い電界を出す無線機の近くで使わない



禁止

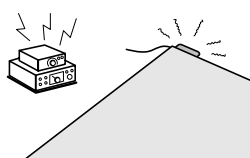

故障の原因になります。

お願い

超短波式の電気治療器の近くで使わない



禁止



故障の原因になります。

水がかかりやすい場所では使わない



水場使用禁止

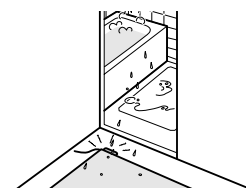

操作部などの故障の原因になります。

キャスター付きのいすは使わない



禁止



故障の原因になります。

凹凸や段差のある場所では使わない



禁止

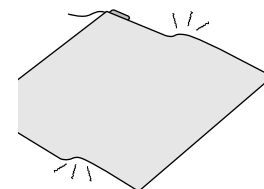

故障の原因になります。

ソファなどは、あて板をする

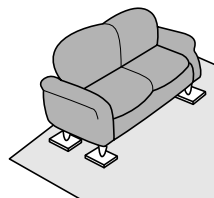

あて板
(10×10×1cm)
1枚あたり約
200kgの重さまで

あて板をしないと、故障の原因になります。

乾燥機は使わない



禁止

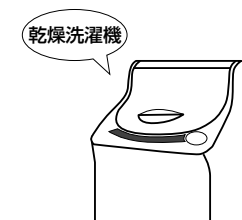

カバーを傷める原因になります。

ご使用前に

ご使用前に

各部のなまえ

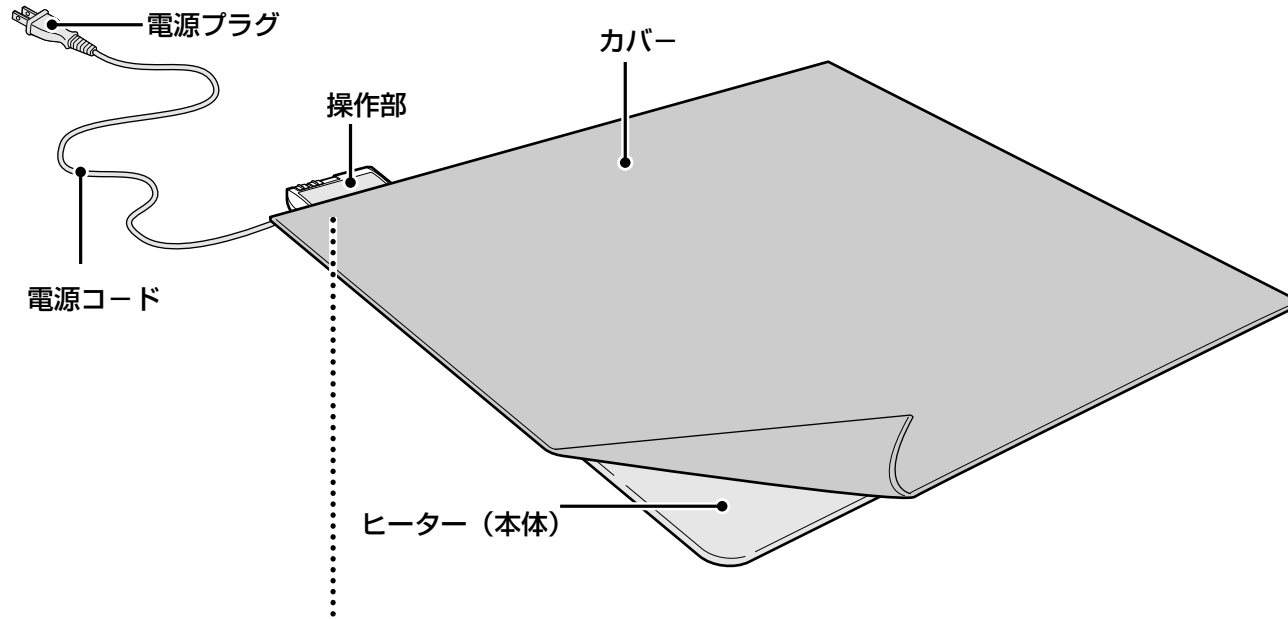

ご使用前に

ご使用前に

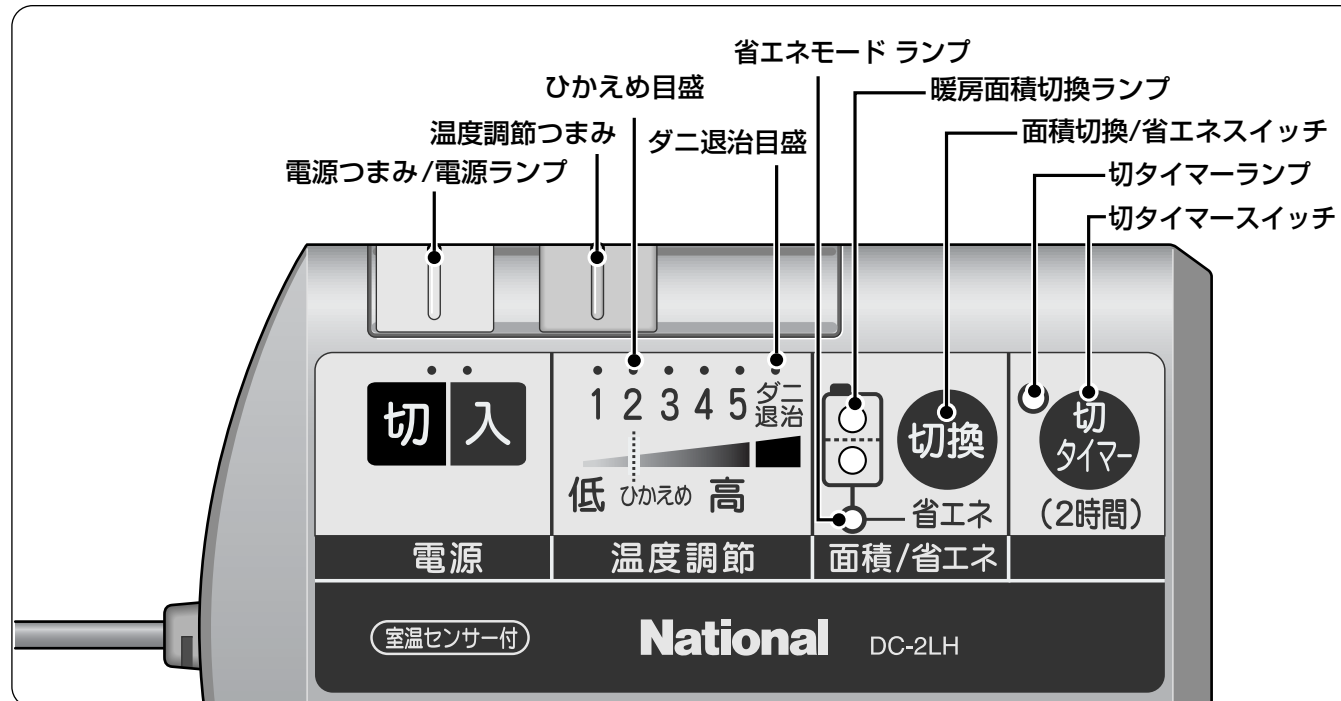

別売品

お買い上げの販売店にご注文ください。

● フローリング用シート

熱に弱い床材の断熱にご利用ください。

2畳相当 品番：DQ-21N

3畳相当 品番：DQ-33N

● 収納バッグ

シーズンオフの収納時にご利用ください。

2畳相当 品番：ADX906A21170

3畳相当 品番：ADX906A25170

● カーペットクリーナー

カバーの部分的な汚れ落としにご利用ください。

品番：ADC200

お知らせ

● 本体は1cm²あたり2kgまで載せることができます。

・例えば、5 cm×5 cmの4本脚テーブルの場合は、

5×5×4=100 (cm²)

100 (cm²) × 2 (kg/cm²) = 200 kg

まで耐えられます。

・ただし先のとがったものや過度に重いものは載せないでください。

● 傷を防止するために操作部表面に保護シートを貼っています。不要な場合は取り除いてください。

使いかた

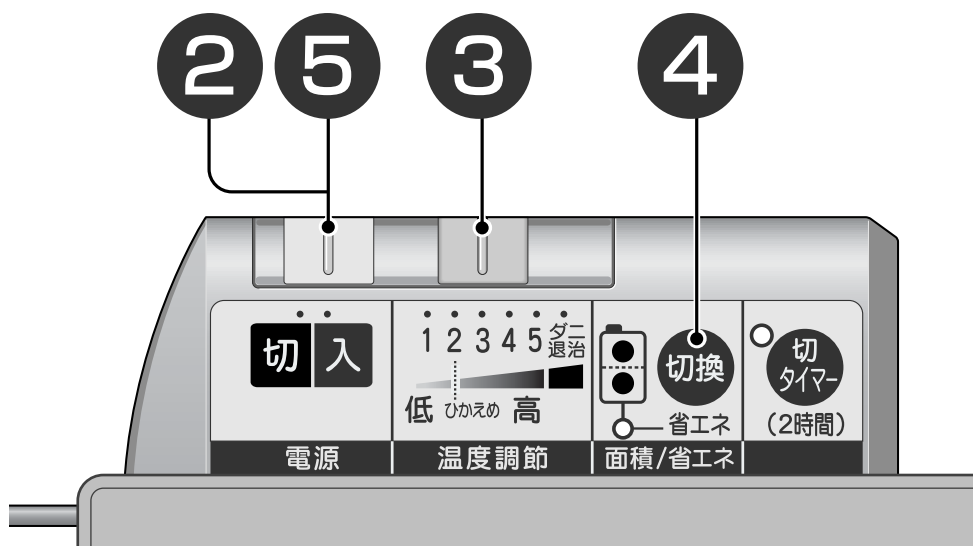

使いかた

1 ヒーターの上にカバーをかけ、電源プラグを差し込む

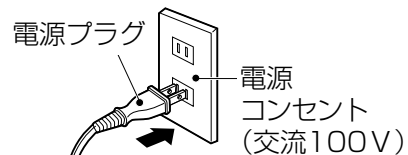

2 電源つまみを「入」にする

- 電源ランプが点灯します。
- 暖房面積切換ランプが2つ点灯します。

3 温度調節つまみで温度を調節する

購入後すぐやシーズンの始めは、本体が湿気を吸い、温度が低くなります。3~4日は、目盛を高めにしてお使いください。湿気が取れ、徐々に温度が上がっていきます。

4 面積切換/省エネスイッチで暖房面積を選ぶ

- スイッチを押すたびに下図の順に変わります。
- ※省エネモードについては、[14ページ](#)

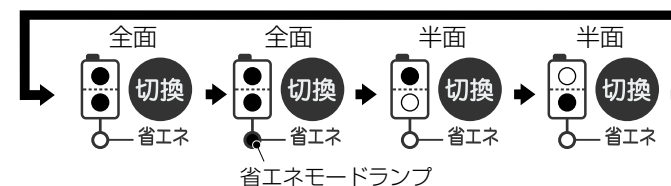

5 使い終わったら、電源つまみを「切」にし、電源プラグを抜く

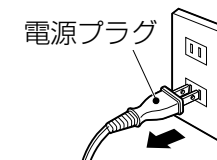

使いかた

電源切り忘れ防止機能について

通電から約8時間後、自動的に通電が止まり電源ランプが点滅します。引き続き使用する場合は、電源つまみを一度「切」にし、再度「入」にしてください。そのまま使用しない場合は、電源つまみを「切」にして、電源プラグを抜いてください。

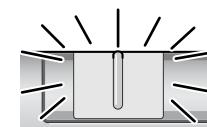

お知らせ ● 購入後しばらくは、においがすることがありますが、ご使用にとまならない少なくなっていくので心配ありません。

お願い ● 必ず、ヒーターの上にカバーをかけて使用してください。
● ダニ退治目盛はダニ退治のみに使い、通常の暖房時には使用しないでください。

知っておいていただきたいこと

お願い

■ 暖かくなることがあります

- 大理石などの石の床や、コンクリートの床などで使用しますと、床面に熱がうばわれ、暖かく感じないことがあります。
- やぐらこたつの目盛を「強」にして併用しているときは、カーペットが暖かくなることがあります。やぐらこたつをカーペットの中央に置き、目盛を「中」～「弱」にしてください。
- ストープなどと併用するときは、カーペットが暖かくなることがあります。必ずカーペットとストーブの間を1m以上離してください。
- 春先や秋口の寒暖差がある時期に、比較的室温が高めで、温度調節を低めの目盛でご利用のときは、カーペットが暖かくなることがあります。温度調節を高めにしてください。

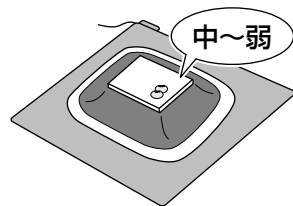

■ カビが発生することがあります

- 梅雨の時期や、カーペットを長期間たたみなどの上に敷いたままにしておくと、結露して、カビが発生することがあります。時々、カーペットとたたみなどの間に空気を入れたり、日光に当てたりするなど床の湿気を防ぐようにしてください。

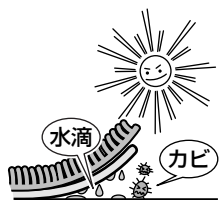

お知らせ

■ 故障ではありません

- 通電時、操作部から「カチッ」と音がすることがあります。これは温度調節機構の音で故障ではありません。

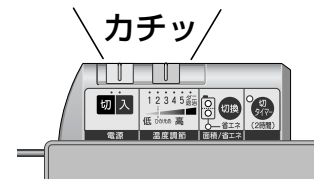

■ 次のようなことがあります

- 購入後すぐやシーズンの始めは、折りじわが目立つことがありますが、ご使用にともない少なくなっていきます。
- 使用場所や天候によってわずかな静電気を感ずることがありますが、心配ありません。この静電気は、化繊の衣類を脱ぐときに起こるものと同じです。
- 毛足のある敷物の上で使用すると、歩行につれて本体がずれることがあります。



■ 当社のカバーをお使いください

- 当社以外のカバーをしますと、適温が得られなかったり、変色することがあります。

使いかた

使いかた

上手な使いかた

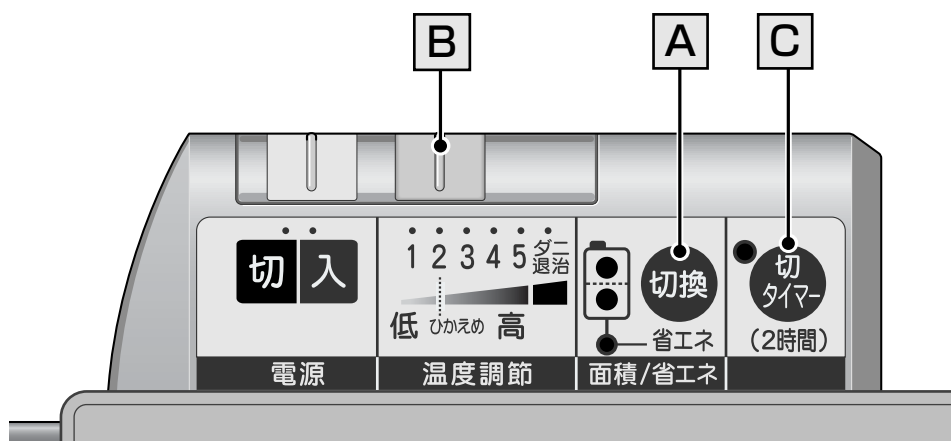

A 省エネモード

- 省エネモードランプが点灯するまで何度か押してください。
- 解除する場合は、**切換** を押してください。

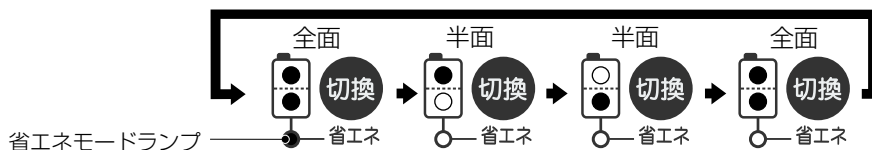

省エネモードとは

ゆらぎ制御と室温センサーの働きで、カーペットの温度を自動的にコントロールし、省エネをします。

ゆらぎ制御

人間にある生体適応リズムに合わせてカーペットをゆらぎ制御することで、人間が感じる体感温度は一定のまま、きめ細かくカーペットの表面温度を低めに变化させて省エネをします。

室温センサー

室温センサーが室温に合わせてカーペットの温度を自動的にコントロールし、省エネをします。

■ ゆらぎ制御のイメージ図

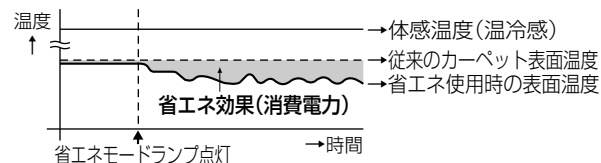

B ひかえめ目盛

エアコンなどと併用し、部屋が暖かくなってきた時に、温度調節目盛を下げることでカーペットのむだな暖めすぎを防ぎ、電気代の節約になります。

温度調節つまみを
ひかえめ目盛に
合わせる

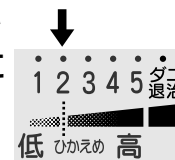

- 解除する場合は、好みの目盛にあわせてください。

暖かさのワンポイントアドバイス

■ ひざかけの使用

- 暖かさが逃げずに、ひざかけの中にたまります。ただし、電気ひざかけは使用しないでください。



C 切タイマー

2時間たつと自動的に「切」になります。

- **切タイマー** を押す (切タイマーランプが点灯し、2時間たつとランプが点滅します。)

- 引き続き使用する場合は **切タイマー** を押す。
- 使用しないときは、電源つまみを「切」にする。

使いかた

使いかた

お手入れのしかた

ヒーターのお手入れ

おもて面は、タオルなどを水に浸してしぼり、汚れをふきとる



うら面は、掃除機でほこりなどを吸い取る



ベンジン・シンナー・アルコール・台所用洗剤・漂白剤・柔軟仕上げ剤などを使用しないでください



禁止



故障の原因になります。

お願い

- 電源プラグを抜いてください。
- 操作部は、から拭きをしてください。

お知らせ

- 水洗いやクリーニングはできません。

カバーのお手入れ

大きさ	手洗い	洗濯機容量	クリーニング店に依頼する場合	洗濯表示
2畳相当	○	6kg以上	「手洗い」	
3畳相当	○	洗えません		

部分的な汚れは

薄めた台所用中性洗剤にタオルなどを浸してしぼり、ふきとる

- 別売品のカーペットクリーナー（品番：ADC200）のご使用をおすすめします。ヒーターのお手入れには使用しないでください。故障の原因になります。



ベンジン・シンナー・アルコールなどは使用しないでください



禁止



生地を傷める原因になります。

全体的な汚れは

洗濯をする 18 ページ

お手入れのしかた (つづき)

カバーの洗濯のしかた

1 準備

うら面を内側にして折りたたむ

※ ただし当社遠心力洗濯機の場合は洗濯機の取扱説明書に従ってください。

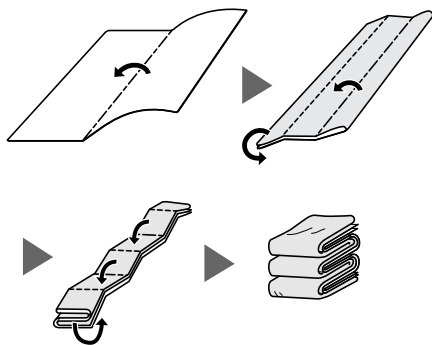

全自動洗濯機の場合

うら面を内側にして折りたたむ

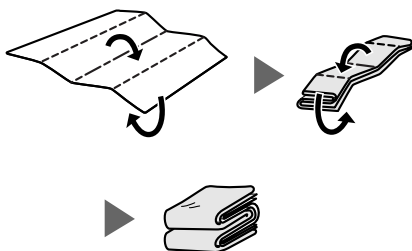

手洗いの場合

2 洗濯

洗剤を入れ、洗濯をする

- 家庭用洗濯機で洗う場合は、カバーを指定された洗濯ネットに入れ、ファスナーを上にして洗濯機に入れてください。
- 当社遠心力洗濯機で洗う場合は、折りたたんだまま入れ、洗濯キャップを取り付けてください。
- 洗濯用中性洗剤と静電気防止のための柔軟仕上げ剤を使用してください。
- 大物コースまたは毛布コースを選んでください。
- 乾燥洗濯機での乾燥はしないでください。

洗濯機の使用方法は洗濯機の取扱説明書に従ってください。

洗剤を入れ、手洗い（踏み洗い）をする

- 洗濯用中性洗剤を使用し、汚れがひどい場合は2度洗いをしてください。
- 水分を含むと、重くなりますのでご注意ください。

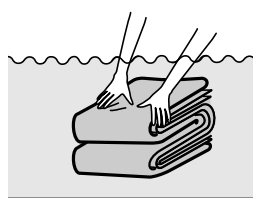

3 すすぎ

すすぐ

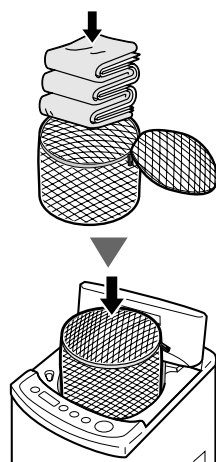

十分にすすぐ

静電気防止のため、柔軟仕上げ剤を使用してください。

4 脱水

脱水後、カバーを取り出す

- 洗濯ネットにいられた場合は、先にネットを開けてから、カバーを取り出してください。

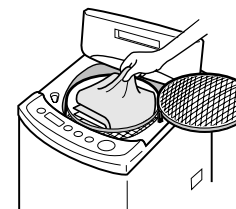

浴そうのふちなどにかけ、水を切る

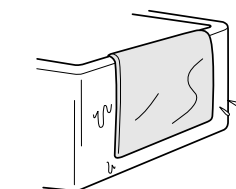

5 乾燥

陰干しする

- 乾燥機は使用しないでください。
- ぬれたまま、引きずらないでください。

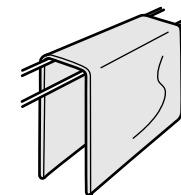

お知らせ

- 洗濯機の容量は、当社の全自動洗濯機の大きさに基づいていますが、同じ容量の洗濯機でも機種によっては洗えないことがあります。

お願い

- 洗濯前に掃除機で、ほこりや髪の毛を取り除いてください。

お願い

- カーペットクリーナーを使用するときは、カーペットクリーナーの「注意書」に従ってください。
- がんこな汚れは、手洗いや洗濯機で洗っても取れないことがありますので、あらかじめ部分洗いをするか、クリーニング店へ依頼してください。
- クリーニング店に依頼される場合、タンブラー乾燥はできないことをお伝えください。

お手入れ・保証

ダニ退治のしかた

毎月一回とシーズンの始め、終わりにカバーのダニ退治をすると効果的です。

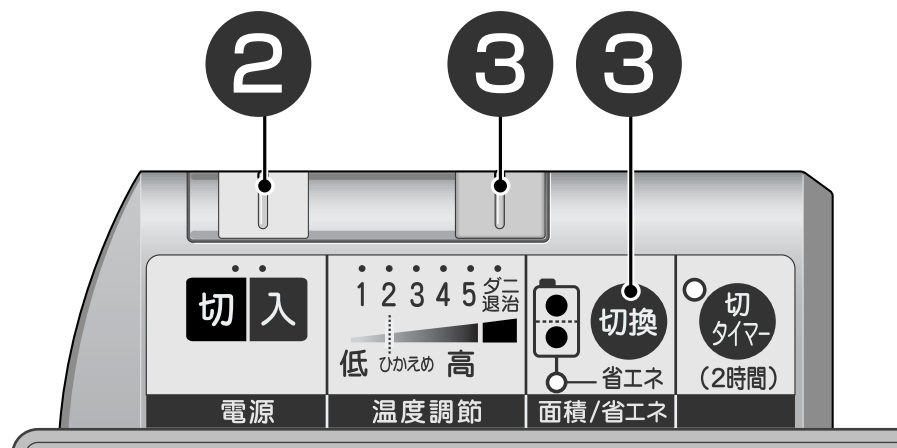

2

電源プラグを差し込み、
電源つまみを「入」にする

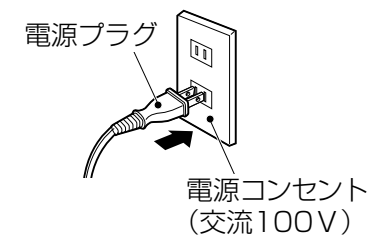

3

温度調節つまみを「ダニ退治目盛」
にし、面積切換/省エネスイッチ
で「全面」に合わせる

- 省エネモードには、設定しないで
ください。

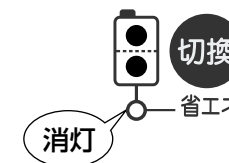

4

約90分間 (ダニ退治の目安時間)、通電する

5

終わったら、
電源つまみを「切」にして、
電源プラグを抜き、掃除機
をかける

- ヒーター、カバーの両面に掃除機を
かけてください。
- 温度調節つまみは、「ダニ退治目盛」
以外に設定し直してください。

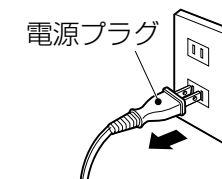

1 カバーのおもて面を内側にして折り、ヒーター
で包み、ふとんなどをのせる

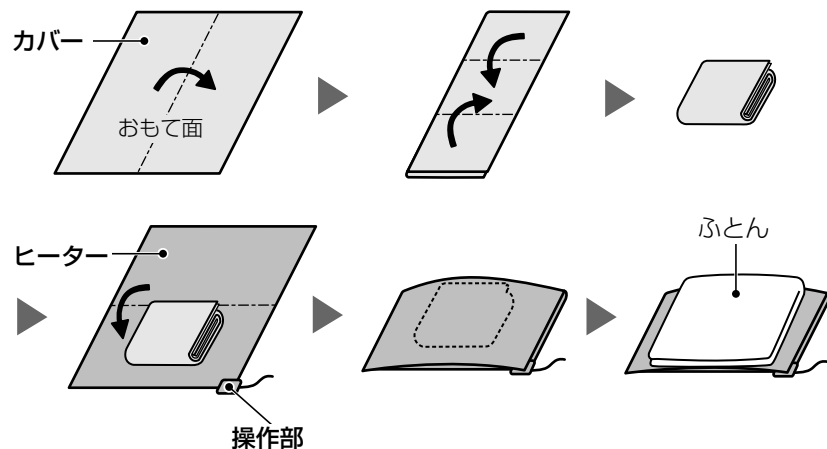

1 ヒーターとカバーの手入れをする

- 長期間収納する時は特に、付着したゴミや食べ物の汚れが、カビや虫が発生する原因になりますので、掃除機で取り除いてください。



2 折りたたんで、ポリ袋や包装箱に入れる

- 電源コードは束ねてください。
- 操作部や電源コードを取り外すことはできません。

折りたたみ方 (12折り)

ヒーター (おもて面うら面どちらを内側にしてもかまいません。)

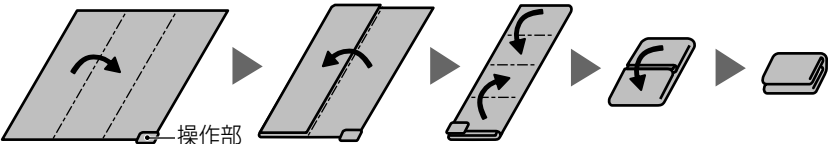

カバー (うら面を内側にしてください。)

折りたたみ方はヒーターと同様です。

- 別売の収納バッグも販売しています。 [9 ページ](#)

3 湿気の少ない場所に収納する

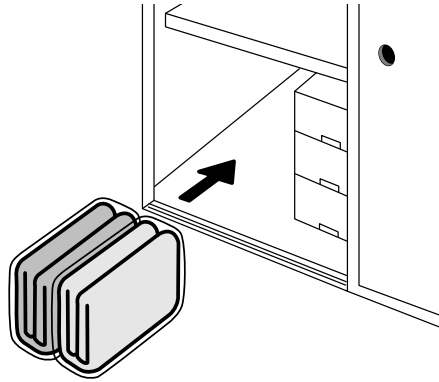

ナフタリンなどの防虫剤を使用しない

 操作部を傷め、発煙・発火の原因になります。

禁止

上に重いものを載せない

 故障の原因になります。

禁止

Q (質問)	A (回答)	参照ページ
耐荷重はどのくらいですか？	1 cm ² あたり2 kgとなっています。脚の小さいソファなどは脚の下にあて板(縦10 cm×横10 cm×厚み1 cm程度)をしてください。 ただしタンスやピアノなどは、熱で変形や割れの原因になりますので、載せないでください。	7、9
テーブルやいすを使用しても良いのですか？	キャスターの付いているテーブルやいすは故障の原因となるため使用しないでください。	7
やぐらこたつを使用しても良いのですか？	やぐらこたつは併用可能です。	-
2日使用してもあまり暖かにならないのですが？	購入後すぐやシーズン始めは本体が湿気を吸い、温度が低くなります。3~4日は目盛を高めにご使用してください。湿気が取れ、徐々に温度が上がっていきます。	10
カバーなしで使用しても良いのですか？	カバーなしで使用すると、低温やけどのおそれがありますので、必ずカバーをかけて使用してください。	3
上にふとんを敷いてもかまいませんか？	低温やけどのおそれがあるため、就寝には使用しないでください。 ふとんや座布団など熱のこもりやすいものは、床材の変色の原因となりますので、長時間敷かないでください。	3、5
ヒーターは洗濯できますか？	ヒーターは水洗いやクリーニングはできません。汚れた場合、おもて面はタオルなどを水に浸してしぼり、ふき取ってください。うら面は掃除機でほこりなどを吸い取ってください。	16

お手入れ・保証

お手入れ・保証

Q&A (よくあるご質問) (つづき)

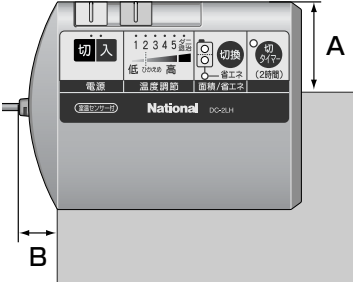
Q (質問)	A (回答)	参照ページ
ヒーターだけ欲しいのですが？	このカーペットはヒーター、カバーのセットタイプですので、ヒーターのみの販売はしていません。ヒーターのみの商品もございますので、お買い上げの販売店にご相談ください。	—
ヒーターの端を折り曲げても大丈夫ですか？	ヒーターは折り曲げて使用すると故障の原因となるため、折り曲げずに広げて使用してください。	6
操作部ははずせますか？	操作部や電源コードははずせません。	22
操作部から「カチッ」と音がするのですが？	通電時、操作部から「カチッ」と音がすることがありますが、これは温度調節機構の音で故障ではありません。	13
操作部の出っ張り寸法は何cmですか？	縦(A)7cm、横(B)3cmです。 	—
防虫剤はなぜ入れてはいけないのですか？	操作部を傷め、発煙・発火の原因になるため、防虫剤は入れないでください。	5、22
市販のカバーは使えますか？	当社以外のカバーをしますと、適温が得られなかったり、変色することがありますのでおすすめしていません。	13
折りじわが目立つのですが？	購入後すぐやシーズンの始めは、折りたたんで梱包されているため、折りじわが目立つことがあります。ご使用にともない少なくなっていくます。	13

Q (質問)	A (回答)	参照ページ
においが気になるのですが？	購入後しばらくは、においがすることがありますが、ご使用にともない少なくなっていくます。気になる方はご使用前に通電して、においをとばしてください。	11
ペースメーカーを使用していますが使えますか？	使用するときは医師と相談してください。	—
フローリング用シートは必要ですか？	熱に弱い床材（ビニールシート他）や新築のフローリング床の場合、カーペットの通電の熱で床材が変色・変形・割れ・すき間の原因になりますので、別売のフローリング用シートなどを使い断熱をしてください。	6、9

修理を依頼される前に、この表で症状を確かめてください

これらの処置をしても直らない場合や、この表以外の症状は、お買い上げの販売店にご相談ください。

症状	調べるところ・原因・対策	参照ページ
暖かにならない	<ul style="list-style-type: none"> ● 電源ランプが点滅していませんか？ ➔ 通電を始めてから約8時間経過すると、電源切り忘れ防止機能が働きます。電源つまみを一度「切」にし、再度「入」にしてください。 	11
	<ul style="list-style-type: none"> ● 切タイマーランプが点滅していませんか？ ➔  を押してください。 	15
	<ul style="list-style-type: none"> ● やぐらこたつの目盛を「強」にして併用していませんか？ ➔ やぐらこたつの目盛を「中」～「弱」にしてください。 	12
	<ul style="list-style-type: none"> ● 春先や秋口の寒暖差がある時期に、室温が高めで、低めの目盛で使っていませんか？ ➔ 温度調節つまみを高めの目盛でお使いください。 	12
温度が高い	<ul style="list-style-type: none"> ● ストープなどと併用していませんか？ ➔ カーペットとストープの間を1 m以上離してください。 	12
	<ul style="list-style-type: none"> ● 「ダニ退治目盛」で使っていませんか？ ➔ 「ダニ退治目盛」では低温やけどのおそれがありますので、「ダニ退治目盛」以外でお使いください。 	—

電源コード・電源プラグは、ときどき点検してください。

症状	原因・対策
電源コードの被ふくが傷んでいる	<ul style="list-style-type: none"> ● 電源コードまたは電源プラグが傷んでいます。 そのままの状態を使い続けると、感電や火災の原因になります。 ➔ 直ちに電源プラグを抜いて、販売店に修理を依頼してください。
使用中、電源プラグや電源コードの一部が熱い	
使用中、電源コードを曲げたり伸ばしたりすると、暖かくなったり、ぬるくなったりする	

長期間（5年程度）経過したものは、ご使用上支障がなくても安全のため、販売店に点検を依頼してください。

修理・お取り扱い・お手入れ
などのご相談は…
まず、お買い上げの販売店へ
お申し付けください

転居や贈答品などでお困りの場合は…

- 修理は、サービス会社・販売会社の「修理ご相談窓口」へ！
- その他のお問い合わせは、「お客様ご相談センター」へ！

■保証書（裏表紙をご覧ください）

お買い上げ日・販売店名などの記入を必ず確かめ、お買い上げの販売店から受け取りください。よくお読みのと、保存してください。

保証期間：お買い上げ日から本体1年間

ただしカバーは、消耗品ですので保証対象外です。

■補修用性能部品の保有期間

当社は、この着せかえカーペットの補修用性能部品の、製造打ち切り後6年保有しています。
注）補修用性能部品とは、その製品の機能を維持するために必要な部品です。

修理を依頼されるとき

- 23～26ページの表に従ってご確認のあと、直らないときは、まず電源プラグを抜いて、お買い上げの販売店へご連絡ください。

●保証期間中は

保証書の規定に従って、出張修理をさせていただきます。

●保証期間を過ぎているときは

修理すれば使用できる製品については、ご希望により有料で修理させていただきます。

●修理料金の仕組み

修理料金は、技術料・部品代・出張料などで構成されています。

技術料 は、診断・故障個所の修理および部品交換・調整・修理完了時の点検などの作業にかかる費用です。

部品代 は、修理に使用した部品および補助材料代です。

出張料 は、お客様のご依頼により製品のある場所へ技術者を派遣する場合の費用です。

ご連絡いただきたい内容	
品名	着せかえカーペット
品番	DC-
お買い上げ日	年 月 日
故障の状況	できるだけ具体的に

保証とアフターサービス よくお読みください

修理に関するご相談

ナショナル/パナソニック
修理ご相談窓口

ナビダイヤル(全国共通番号)

 **0570-087-087**

- お客様がおかけになった場所から最寄りの修理ご相談窓口につながります。呼出音の前にNTTより通話料金の目安をお知らせします。
- 携帯電話・PHS等からは最寄りの修理ご相談窓口にご連絡ください。

使いかた・お買い物などのご相談

ナショナル/パナソニック
お客様ご相談センター

365日/受付9時~20時

電話 フリーダイヤル  **0120-878-365**

■携帯電話・PHSでのご利用は… **06-6907-1187**

FAX フリーダイヤル  **0120-878-236**

Help desk for foreign residents in Japan
〈外国人/海外仕様商品(ツーリスト商品他)等〉
ご相談窓口

Tokyo (03) 3256-5444 Osaka (06) 6645-8787

Open: 9:00 - 17:30

(closed on Saturdays/Sundays/national holidays)

ナショナル/パナソニック 修理ご相談窓口

首都圏地区

栃木	宇都宮市御幸町 194-20 ☎ (028)689-2555	千葉	千葉市中央区 星久喜町172 ☎ (043)208-6011
群馬	高崎市大沢町229-1 ☎ (027)352-1109	東京	東京都世田谷区宮坂 2丁目26-17 ☎ (03)5477-9780
水戸	水戸市柳河町309-2 ☎ (029)225-0249	山梨	甲府市宝1丁目4-13 ☎ (055)222-5171
つくば	つくば市花畑2丁目 8-1 ☎ (0298)64-8756	神奈川	横浜市港南区日野 5丁目3-16 ☎ (045)847-9720
埼玉	桶川市赤堀2丁目 4-2 ☎ (048)728-8960	新潟	新潟市東明1丁目 8-14 ☎ (025)286-0171

中国地区

鳥取	鳥取市安長295-1 ☎ (0857)26-9695	浜田	浜田市下府町327-93 ☎ (0855)22-6629
米子	米子市米原4丁目 2-33 ☎ (0859)34-2129	岡山	岡山県都窪郡早島町 矢尾807 ☎ (086)292-1162
松江	松江市平成町 182番地14 ☎ (0852)23-1128	広島	広島市西区南観音 8丁目13-20 ☎ (082)295-5011
出雲	出雲市渡橋町416 ☎ (0853)21-3133	山口	山口市鑄銭司 字 鑄銭司団地北447-23 ☎ (083)986-4050

四国地区

香川	高松市勅使町152-2 ☎ (087)868-9477	高知	南国市岡豊町中島 331-1 ☎ (088)866-3142
徳島	徳島県板野郡北島町 鯛浜字かや108 ☎ (088)698-1125	愛媛	松山市土居田町 750-2 ☎ (089)971-2144

中部地区

石川	石川県石川郡野々市町 稲荷3丁目80 ☎ (076)294-2683	名古屋	名古屋市瑞穂区 塩入町8-10 ☎ (052)819-0225
富山	富山市寺島1298 ☎ (076)432-8705	岡崎	岡崎市岡町南久保28 ☎ (0564)55-5719
福井	福井市開発4丁目 112 ☎ (0776)54-5606	岐阜	岐阜県本巣郡北方町 高屋太子2丁目30 ☎ (058)323-6010
長野	松本市大字笹賀 7600-7 ☎ (0263)86-9209	高山	高山市花岡町3丁目 82 ☎ (0577)33-0613
静岡	静岡市西島765 ☎ (054)287-9000	三重	久居市森町字北谷 1920-3 ☎ (059)255-1380

九州地区

福岡	春日市春日公園 3丁目48 ☎ (092)593-9036	宮崎	宮崎市本郷北方字 草葉2099-2 ☎ (0985)63-1213
佐賀	佐賀市鍋島町大字八戸 字上深町3044 ☎ (0952)26-9151	熊本	熊本市健軍本町12-3 ☎ (096)367-6067
長崎	長崎市東町1949-1 ☎ (095)830-1658	天草	本渡市港町18-11 ☎ (0969)22-3125
大分	大分市萩原4丁目 8-35 ☎ (097)556-3815	鹿児島	鹿児島市与次郎 1丁目5-33 ☎ (099)250-5657
		大島	名瀬市長浜町10-1 ☎ (0997)53-5101

ナショナル/パナソニック 修理ご相談窓口

北海道地区

札幌	札幌市厚別区厚別南 2丁目17-7 ☎ (011)894-1251	帯広	帯広市西19条南 1丁目7-11 ☎ (0155)33-8477
旭川	旭川市2条通2丁目 左1号 ☎ (0166)31-6151	函館	函館市西桔梗 589番地241(函館 流通卸センター内) ☎ (0138)48-6631

東北地区

青森	青森市第二問屋町 3-7-10 ☎ (017)739-9712	宮城	仙台市宮城野区扇町 7-4-18 ☎ (022)387-1117
秋田	秋田市御所野湯本 2丁目1-2 ☎ (018)826-1600	山形	山形市流通センター 3丁目12-2 ☎ (023)641-8100
岩手	盛岡市羽場13地割 30-3 ☎ (019)639-5120	福島	福島県安達郡本宮町 字南/内65 ☎ (0243)34-1301

近畿地区

滋賀	守山市勝部6丁目 2-1 ☎ (077)582-5021	奈良	大和郡山市椎木町 404-2 ☎ (0743)59-2770
京都	京都市伏見区竹田 中川原町71-4 ☎ (075)672-9636	和歌山	和歌山市中島499-1 ☎ (073)475-2984
大阪	大阪市北区本庄西 1丁目1-7 ☎ (06)6359-6225	兵庫	神戸市中央区 琴/緒町3丁目2-6 ☎ (078)272-6645

沖縄地区

沖縄	浦添市城間4丁目23-11 ☎ (098)877-1207
----	----------------------------------

所在地、電話番号が変更になることがありますので、
あらかじめご了承ください。

0103

お手入れ・保証

お手入れ・保証

仕様

ヒーター	品番	DC-2LH	DC-3LH
	定格	交流100V 580W	交流100V 820W
	コードの長さ	1.5m	
	表面材	※3 不織布(ポリエステル)に樹脂をコーティング	
	標準寸法	縦176cm×横176cm	縦241cm×横190cm
	標準質量	3.6kg	5.5kg
カバー	表面材	表地:ウール45%、ポリエステル40%、レーヨン15% ヘム綿100%	
	標準寸法	縦182cm×横182cm	縦248cm×横197cm
	標準質量	2.4kg	3.5kg
セツト	※1 標準表面温度	「高」・・・48℃ 「中」・・・37℃	
	※2 1時間あたりの標準消費電力量	「高」・・・360Wh 「中」・・・265Wh	「高」・・・570Wh 「中」・・・400Wh

※1 ※2は日本電機工業会の測定方法に基づいて標準品を測定した値です。(同梱のカバー使用時)

※1・・・室温20℃ たたみの上に広げて熱電対温度計(測定部に発泡スチロールを置き、その上に荷重をかけた状態)で測定

※2・・・室温15℃ たたみの上に広げた状態で測定

※3・・・抗菌加工 試験機関:(社団法人)東京都食品衛生協会
試験方法:フィルム密着法
抗菌方法:抗菌成分を表面材に練り込み

愛情点検 長年ご使用の着せかえカーペットの点検を!

	<p>こんな症状はありませんか</p> <ul style="list-style-type: none"> ・通電中に異常な音やにおいがする ・電源プラグや操作部が異常に熱くなる ・ときどき暖かくなならない ・その他の異常や故障がある 	<p>このような症状の時は、故障や事故の防止のため、電源つまみを「切」にし、コンセントから電源プラグを抜いて、必ず販売店に点検をご依頼ください。</p>
--	--	--

便利メモ	お買い上げ日	年 月 日	品番	DC-
	おぼえのため記入されると便利です	販売店名	お客様ご相談窓口	
	☎ () -		☎ () -	

松下電器産業株式会社 リビングサポートシステム事業部

〒639-1188 奈良県大和郡山市筒井町800番地

© Matsushita Electric Industrial Co.,Ltd. (松下電器産業株式会社)

2003

< 無料修理規定 >

- 取扱説明書、本体貼付ラベル等の注意書に従った使用状態で保証期間内に故障した場合には、無料修理をさせていただきます。
 - (イ) 無料修理をご依頼になる場合には、商品に取扱説明書から切り離れた本書を添えていただきお買い上げの販売店にお申しつけください。
 - (ロ) お買い上げの販売店に無料修理をご依頼にならない場合には、お近くのご相談窓口にご連絡ください。
 - (ハ) この商品は出張修理をさせていただきますので修理に際し本書をご添付ください。
- ご転居の場合の修理ご依頼先等は、お買い上げの販売店またはお近くのご相談窓口にご相談ください。
- ご贈答品等で本保証書に記入の販売店で無料修理をお受けにならない場合には、お近くのご相談窓口へご連絡ください。
- 保証期間内でも次の場合には原則として有料にさせていただきます。
 - (イ) 使用上の誤り及び不当な修理や改造による故障及び損傷
 - (ロ) お買い上げ後の取付場所の移設、輸送、落下などによる故障及び損傷
 - (ハ) 火災、地震、水害、落雷、その他天災地変、及び公害、塩害、ガス害(硫化ガスなど)、異常電圧、指定外の使用電源(電圧、周波数)などによる故障及び損傷
 - (ニ) 車両、船舶等に搭載された場合に生ずる故障及び損傷
 - (ホ) 一般家庭用以外(例えば、業務用など)に使用された場合の故障及び損傷
 - (ヘ) 本書のご添付がない場合
 - (ト) 本書にお買い上げ年月日、お客様名、販売店名の記入のない場合、あるいは字句を書き替えられた場合
 - (チ) 離島または離島に準ずる遠隔地へ出張修理を行う場合の出張に要する実費
- 本書は日本国内においてのみ有効です。
- 本書は再発行いたしませんので大切に保管してください。
- お近くのご相談窓口は、取扱説明書の保証とアフターサービス欄をご参照ください。

修理メモ

* この保証書は、本書に明示した期間、条件のもとにおいて無料修理をお約束するものです。従ってこの保証書によって、お客様の法律上の権利を制限するものではありませんので、保証期間経過後の修理についてご不明の場合は、お買い上げの販売店またはお近くのご相談窓口にお問い合わせください。

* 保証期間経過後の修理や補修用性能部品の保有期間については取扱説明書の「保証とアフターサービス」をご覧ください。

* This warranty is valid only in Japan.