

取扱説明書

家庭用 **かんたん床暖**

品番	DC-1F1	DC-15F1
定格	交流 100 V 300 W	交流 100 V 450 W
コードの長さ	1.5 m	
表面材	※3 塩化ビニル	
標準寸法	縦 88 cm × 横 176 cm	縦 126 cm × 横 176 cm
標準質量	3.7 kg	5.4 kg
※1 標準表面温度	「高」 …… 50 ℃ 「中」 …… 37 ℃	
※2 1時間あたりの標準消費電力量	「高」 …… 265 Wh 「中」 …… 210 Wh	「高」 …… 395 Wh 「中」 …… 320 Wh

※1 ※2は日本電機工業会の測定方法に基づいて標準品を測定した値です。
 ※1 室温20℃ たたみの上に広げて熱電対温度計（測定部に発泡スチロールを置き、その上に荷重をかけた状態）で測定
 ※2 室温15℃ たたみの上に広げた状態で測定
 ※3 抗菌加工
 試験機関：（社）京都微生物研究所
 試験方法：フィルム密着法
 抗菌方法と場所：抗菌成分（銀系）を表面材に練り込み

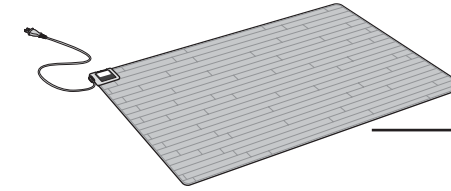

1畳相当 **DC-1F1** 1.5畳相当 **DC-15F1**

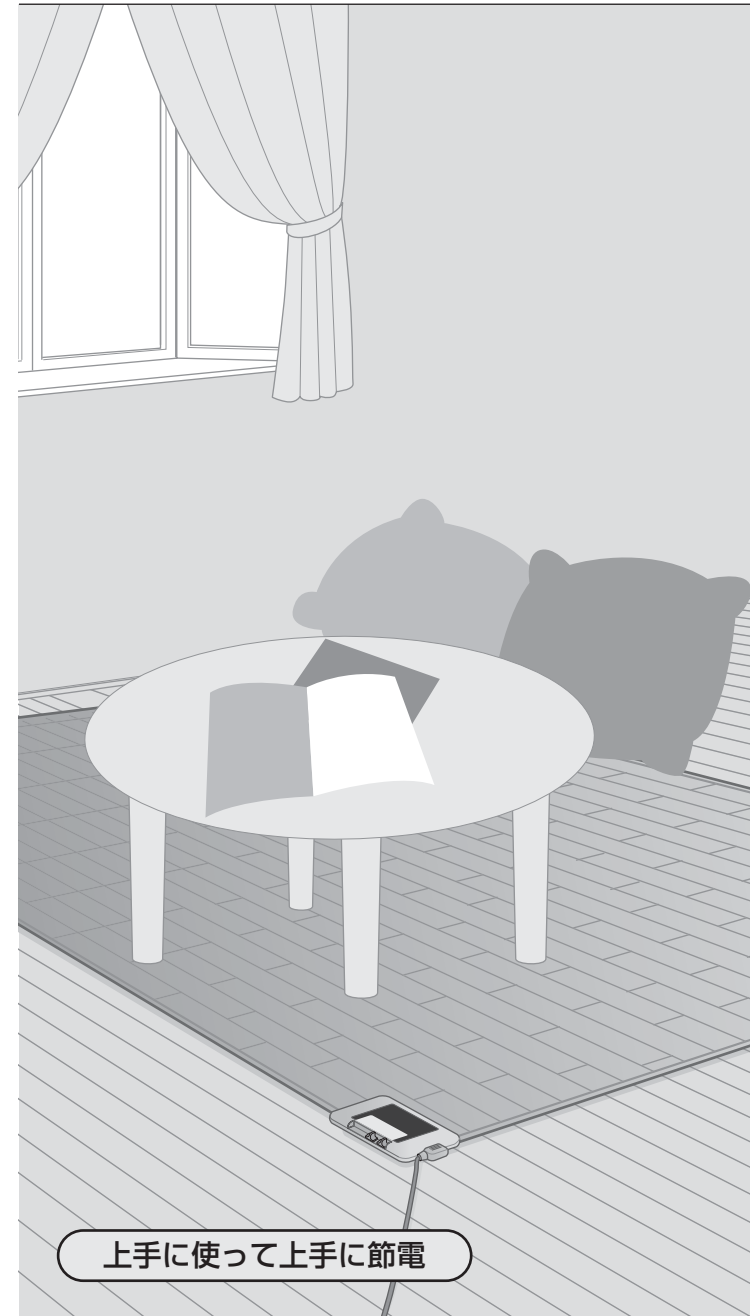

上手に使うって上手に節電

もくじ ページ

ご使用の前に

- 安全上のご注意 …… 2
- 使用上のお願い …… 5
- 知っておいていただきたいこと …… 6
- 各部の名前 …… 8

使いかた

- 使いかた …… 9
- お知らせ/お願い …… 10

お手入れ・保証

- お手入れと収納/別売品 …… 11
（お電話の前に一度ご確認ください）
- Q&A（よくあるご質問） …… 12
- 故障かな？ …… 13
- 保証とアフターサービス …… 14
- 仕様 …… 裏表紙

ご使用の前に

使いかた

お手入れ

保証

愛情点検 長年ご使用のかんたん床暖の点検を！

こんな症状はありませんか

- 通電中に異常な音や臭いがする
- 電源プラグや本体操作部が異常に熱くなる
- ととき暖かにならない
- その他の異常や故障がある

このような症状の時は、故障や事故の防止のため、電源つまみを「切」にし、コンセントから電源プラグを抜いて、必ず販売店に点検をご依頼ください。

便利メモ おぼえのため記入されると便利です

お買い上げ日	年	月	日	品番	DC-
販売店名	☎ () -				

松下電器産業株式会社 トワレ・ヒーティングビジネスユニット

〒639-1188 奈良県大和郡山市筒井町800番地

DC940A-6W4P0
S0506-0

保証書別添付



このたびは、かんたん床暖をお買い上げいただき、まことにありがとうございました。
 • この取扱説明書をよくお読みのうえ、正しくお使いください。特に「安全上のご注意」(2~4ページ)は、ご使用前に必ずお読みいただき、安全にお使いください。
 • お読みになったあとは、保証書と一緒に大切に保管し、必要なときにお読みください。
 • 保証書は、「お買い上げ日・販売店名」などの記入を必ず確かめ、販売店からお受け取りください。

安全上のご注意



必ずお守りください

お使いになる人や他の人への危害、財産への損害を未然に防止するため、必ずお守りいただくことを次のように説明しています。

■表示内容を無視して、誤った使い方をしたときに生じる危害や損害の程度を、次の表示で区分し、説明しています。

	危険 この表示の欄は、「死亡または重傷などを負う危険が切迫して生じることが想定される」内容です。
	警告 この表示の欄は、「死亡または重傷などを負う可能性が想定される」内容です。
	注意 この表示の欄は、「傷害を負う可能性または物的損害のみが発生する可能性が想定される」内容です。

■お守りいただく内容の種類を、次の絵表示で区分し、説明しています。

	この絵表示は、してはいけない「禁止」内容です。
	この絵表示は、必ず実行していただく「強制」内容です。

危険

※低温やけどや熱中症（脱水症状など）をおこすおそれがあります

次のような方がお使いのときは特に注意する

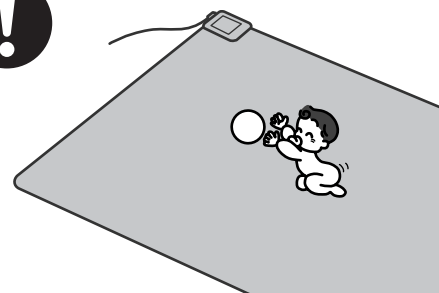

- 乳幼児、お年寄り、ご病人、自分で温度調節できない方、皮ふ感覚の弱い方
- 眠気を誘う薬（睡眠薬、かぜ薬など）を服用された方
- 深酒・疲労の激しい方

就寝用暖房器具として使用しない

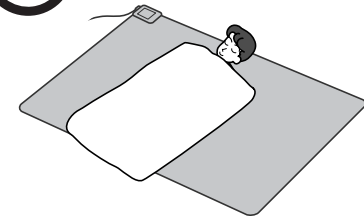

ときどき体を動かすなど、注意して使用する



※比較的低い温度（40～60℃）でも、長時間皮ふの同じ個所に触れていると、熱い・痛いなどの自覚症状がなくても、低温やけどのおそれがあります。

警告

改造はしない また修理技術者以外の方は、分解したり修理をしない



分解禁止

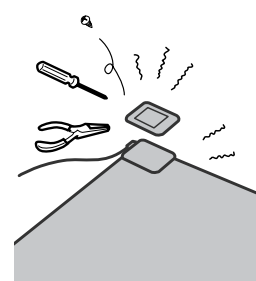

発火・感電・やけどの原因になります。
●修理は販売店にご相談ください。

電源コード、電源プラグ、コネクターを破損するようなことはしない



傷つけたり、加工したり、高温部に近づけたり、無理に曲げたり、ねじったり、引っ張ったり、重いものを載せたり、束ねたりしない

傷んだまま使用すると、感電・ショート・火災の原因になります。
●コード・プラグ・コネクターの修理は、販売店にご相談ください。

コンセントや配線器具の定格を超える使い方や、交流100V以外での使用はしない

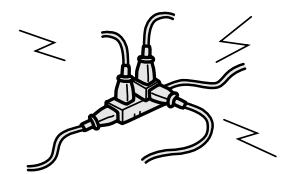

たとえ足配線などで、定格を超えると、発熱による火災の原因になります。

電源プラグのほこりなどは定期的にとる



プラグにほこりなどがたまると、湿気などで絶縁不良となり、火災の原因になります。
●電源プラグを抜き、乾いた布でふいてください。

電源プラグやコネクターは根元まで確実に差し込む



差し込みが不完全ですと、感電や発熱による火災の原因になります。
●傷んだプラグ・ゆるんだコンセントは使用しないでください。

乳幼児がコネクターをなめないよう、周囲の方が注意する



なめると、感電や故障の原因になります。

コネクターにピンやごみを付着させない また電源プラグをコンセントに差し込んだ状態で、針金などを差し込まない

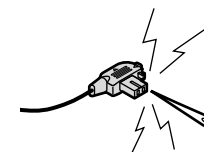

感電の原因になります。

ぬれた手で、電源プラグやコネクターの抜き差しはしない



ぬれ手禁止

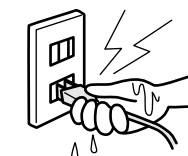

感電の原因になります。

発熱体を傷めない



- 本体にピンや針を突き刺さない
- 刃物で傷つけない
- 硬くて重いものを載せない



内部のヒーターを傷つけ、火災・感電の原因になります。

安全上のご注意

必ずお守りください

使用上のお願い

注意

座布団など保温性のよいものを、長時間同じ場所に載せない



熱で、置いたものや床材の変色の原因になります。

コネクターや操作部に水やお茶などをこぼさない

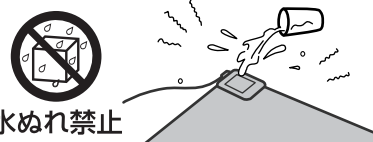

水ぬれ禁止
発煙・発火の原因になります。
●万一こぼれたときは、ただちに使用を中止し、販売店などに点検を依頼してください。

たんす・ピアノなどを載せない

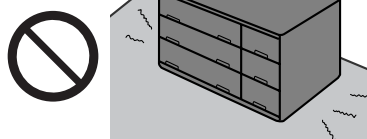

熱で、たんすやピアノなどの変形や割れの原因になります。

スプレー缶などを本体の上や近くに置かない

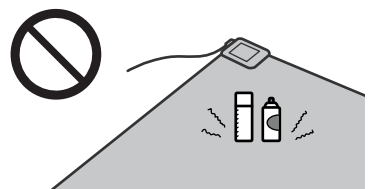

熱でスプレー缶の圧力が上がり、爆発の原因になります。

本体に水などをこぼしたときは、すぐにふきとる

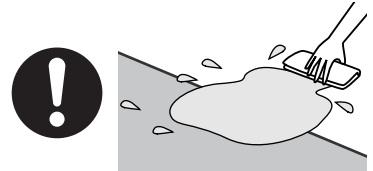

本体のおもて面またはうら面が水にぬれると、すべりやすく、けがの原因になります。

アイロン台として使用したり、他の加熱物を置かない

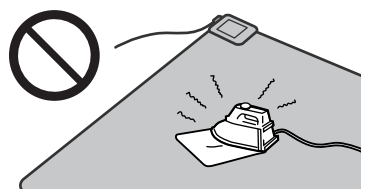

熱で本体を傷め、発火の原因になります。

犬や猫などのペットの暖房用に使わない

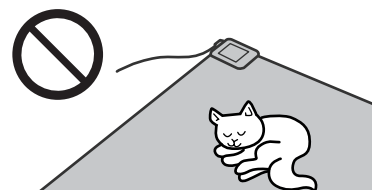

ペットが本体やコードを傷め、火災の原因になります。

使用しないときは、電源プラグをコンセントから抜く



電源プラグを抜く
抜かないと、絶縁劣化による感電や火災の原因になります。

電源プラグを抜くときは、コードを持たずにプラグを持って抜く

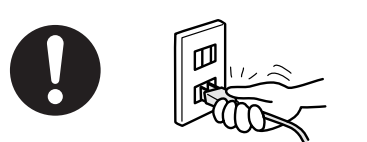

コードを引っ張ると、コードが破損し、感電・ショート・火災の原因になります。

定期的にコネクターや操作部のほこりを取り除く

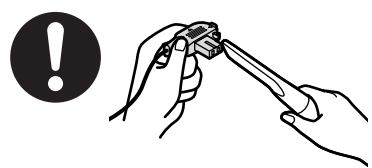

ほこりがたまると、発火や発煙の原因になります。

熱に弱い床材には、断熱をする

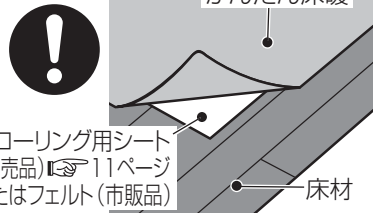

断熱をしないと、床材の変色・変形・割れ・すき間の原因になります。

立てて収納するときは、倒れないように固定する

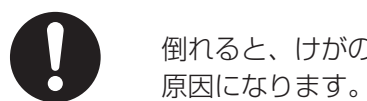

ナフタリンなどの防虫剤を使用しない

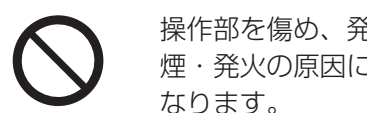

操作部を傷め、発煙・発火の原因になります。

おもて面を内側にして、折り曲げたり巻いたりしない

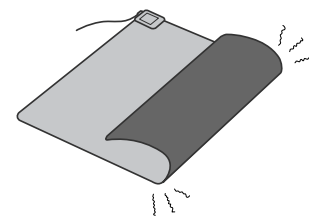

しわや故障の原因になります。

凹凸や段差のある場所では使わない

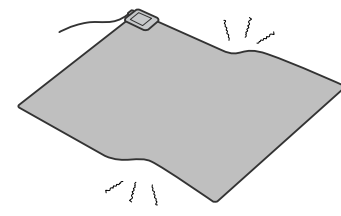

故障の原因になります。

コネクターや操作部の上にいすの脚などを載せたり、衝撃を加えない

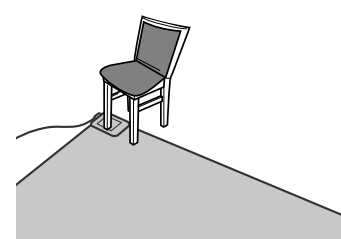

故障の原因になります。

強い電界を出す無線機の近くで使用しない

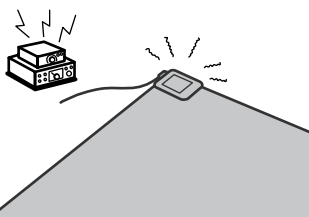

故障の原因になります。

超短波式の電気治療器の近くで使用しない



故障の原因になります。

コネクターや操作部に水がかかりやすい場所で使用しない

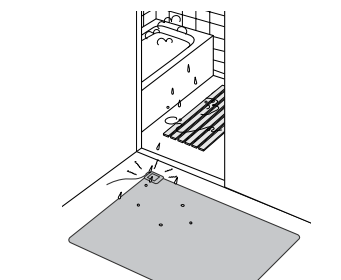

故障の原因になります。

ソファなど長期間移動せずに置くものは、あて板をする

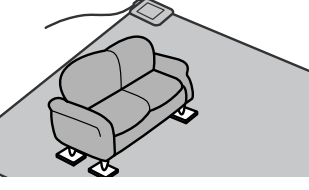

あて板 (5 cm角、厚さ1 cm以上) 重さは500 kgまでです。
(7、12ページ)

あて板をしないと、故障の原因になります。

定期的に点検をする

●本体や電源コード、電源プラグが損傷していませんか?
(損傷している場合は販売店に点検を依頼してください。)

キャスター付きのいすの使用に注意する



●キャスターの種類 (ストッパー付きなど) によって、本体を傷めるおそれがあります。

暖房器具の熱を操作部や本体に当てない

操作部や本体の表面が変形 (変色) し、故障の原因になります。

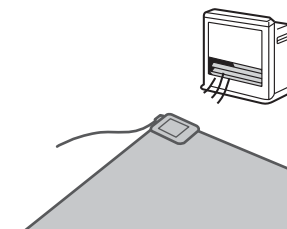

ご使用前に

知っておいていただきたいこと

■ ご使用前に必ずお読みください。

本体の広げかた

- 右図のようにバンドをはずした状態で、「高」目盛りで10分程度通電してから広げてください（通電方法は、「使いかた」P.9ページ）
 - ・通電しないで広げたり、おもて面を内側にして折り曲げたり巻いたりすると、しわが発生する原因になります。
 - ・しわ防止のため、裏返した状態で広げ、巻きぐせがなくなったら、表に戻してお使いください。（下図参照）

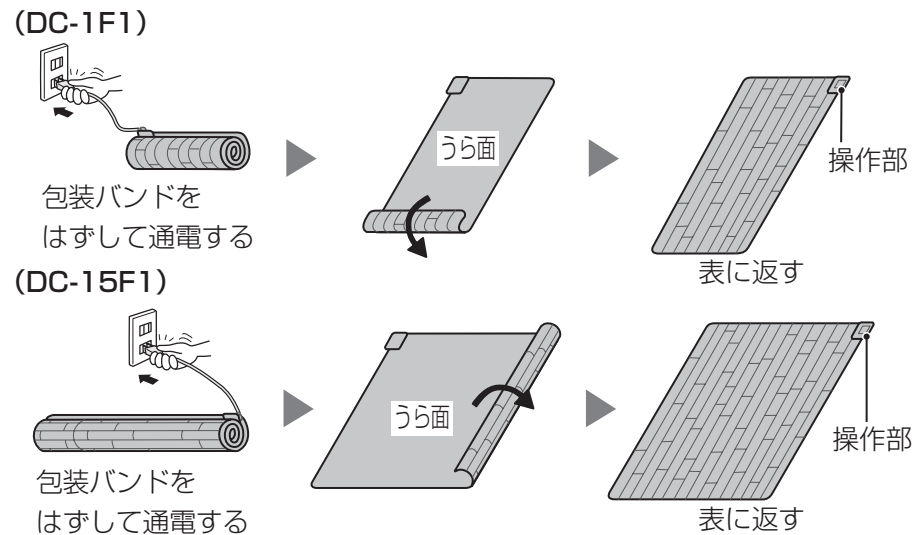
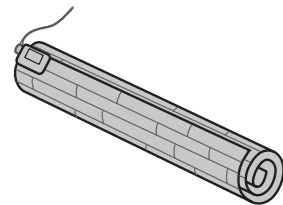

お願い

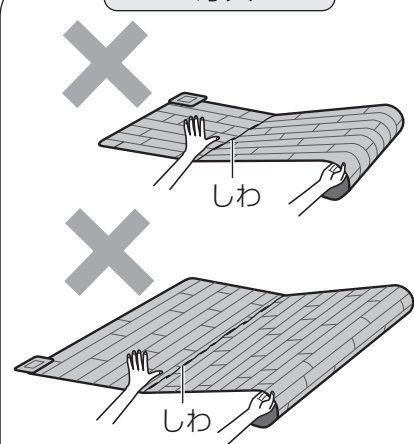

上図のような広げかたはしないでください

- 巻きぐせをなおそうとして、無理におもて面を押さえると、折りじわが発生します。

温度が低い場合があります

- 購入後すぐやシーズン始めは、温度が上がりにくくなることがあります。3～4日は、「高」目盛りに合わせ、電源つまみを「入」にしてお使いください。徐々に温度が上がっていきます。

操作部から音がします

- ご使用中、操作部から「カチッ」と音がします。これは温度調節機構の音で故障ではありません。

熱に弱い床材があります

- 白木や塩化ビニル（プラスチックシート貼りの材料）などの熱に弱い床材でご使用の場合は、別売のフローリング用シート（P.11ページ）をお使いください。

においがすることがあります

- 購入後しばらくは、においがすることがありますが、ご使用にともない少なくなっていきますので心配ありません。

直接座って使用されるときは

- 温度が高くなり過ぎないように、温度調節をしてお使いください。

かんたん床暖にテーブルやソファを置く場合

脚の太さにより置けるテーブルの重さが変わります。下表を参考にして置いてください。（4本脚の場合）

脚の太さと置けるテーブルの重さの例	丸脚の場合					
	直径3 cm以上			直径4 cm以上		
	(140 kgの場合)			(250 kgの場合)		
脚の太さ (cm)	2.0 以上	2.5 以上	3.0 以上	3.5 以上	4.0 以上	5.5 以上
テーブルの重さ	60 kg	90 kg	140 kg	190 kg	250 kg	470 kg
脚の太さと置けるテーブルの重さの例	角脚の場合					
	2.5 cm以上			3.5 cm以上		
	(120 kgの場合)			(240 kgの場合)		
脚の太さ (cm)	2.0 以上	2.5 以上	3.0 以上	3.5 以上	4.0 以上	5.0 以上
テーブルの重さ	80 kg	120 kg	180 kg	240 kg	320 kg	500 kg

- テーブルの重さに対して脚が細い場合はあて板をしてください。
- ソファなどの人が座るものは脚の太さに関係なくあて板をしてください。〔あて板は縦5×横5×厚さ1 (cm) を使用してください〕

各部の名前

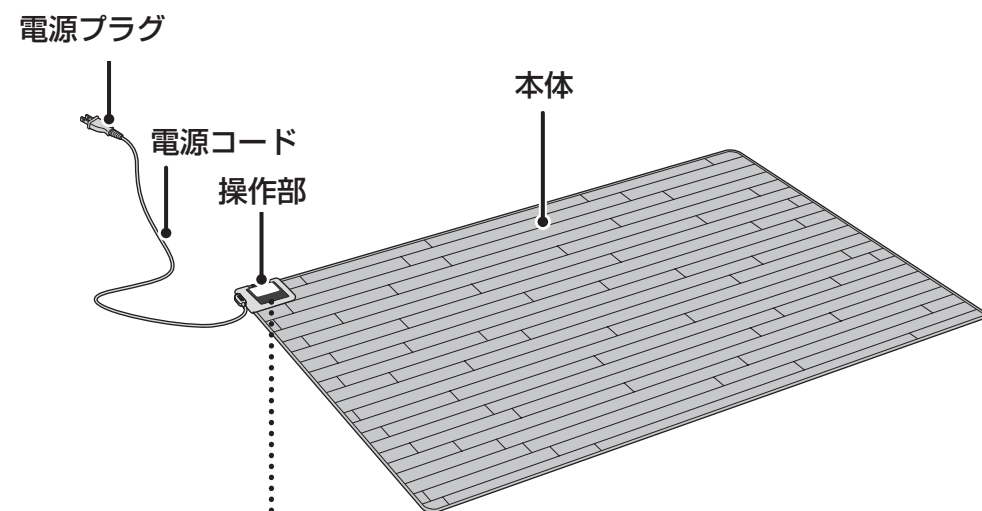

操作部

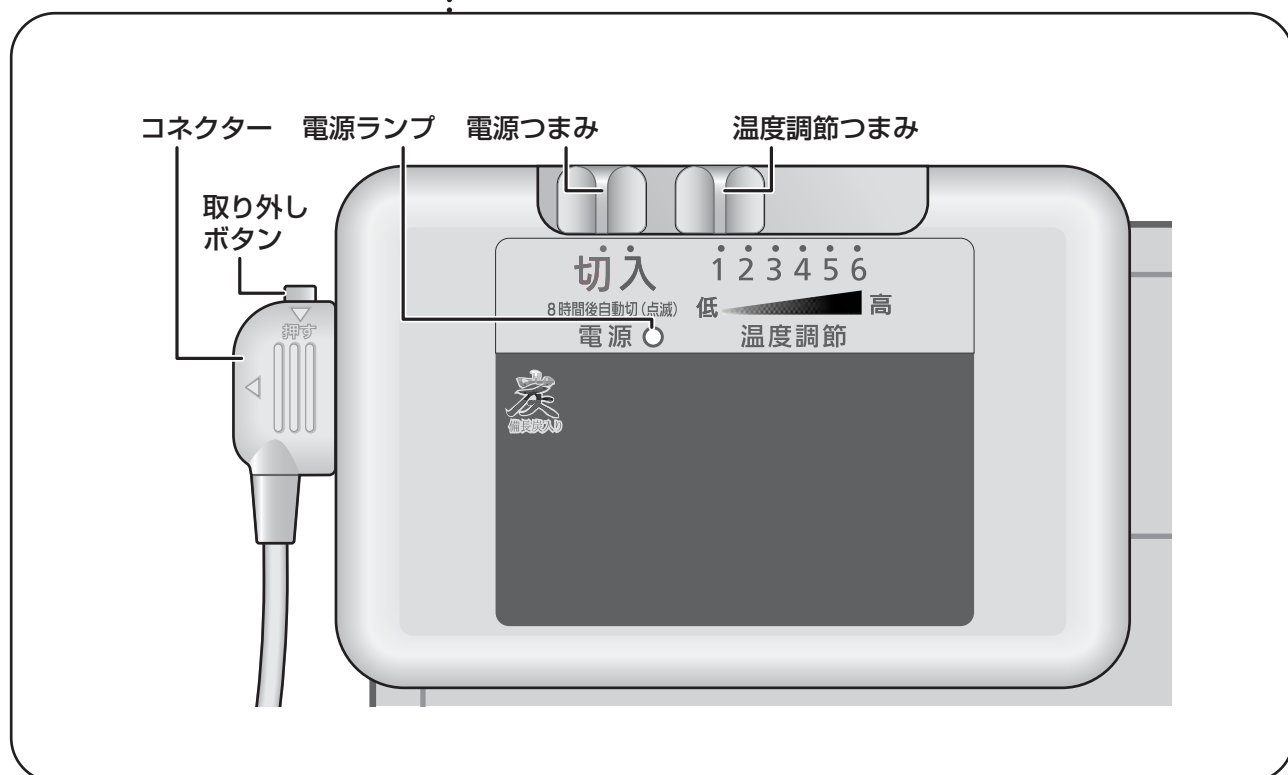

使いかた

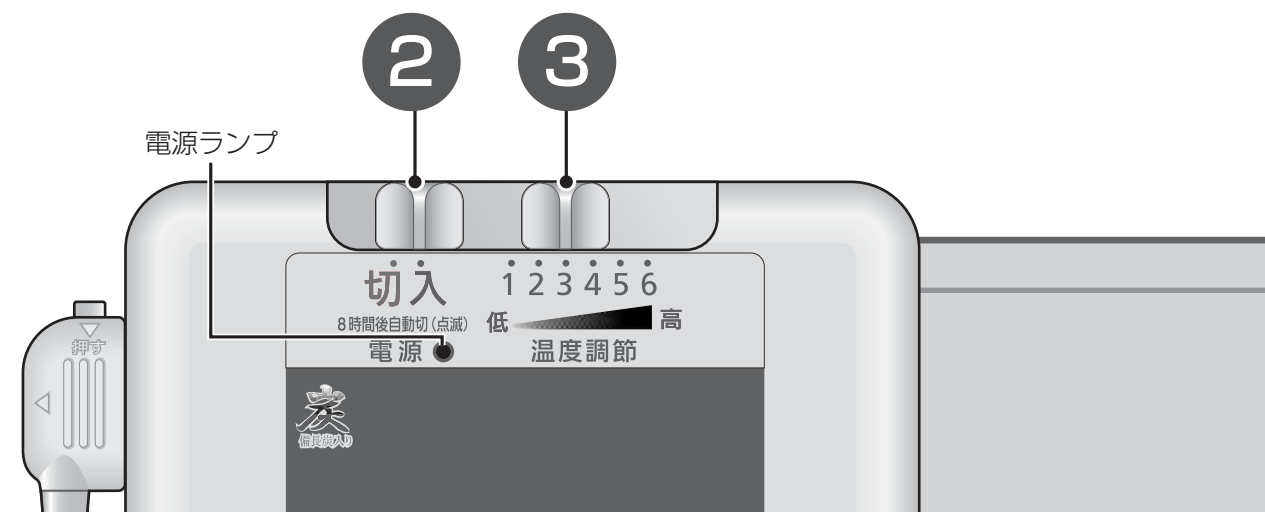

1 コネクターを操作部に「カチッ」と音がするまで、確実に差し込む

- コネクターはどちらの方向でも差し込むことができます。コードを引き出す方向に合わせて選んでください。

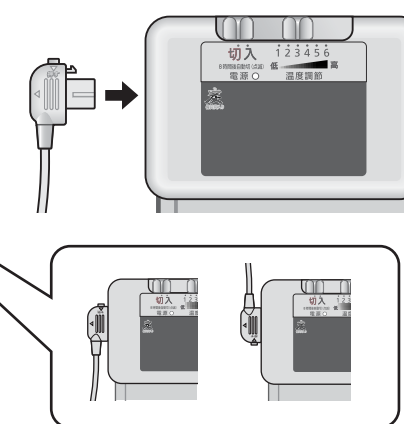

2 電源プラグを差し込み 電源つまみを「入」にする

- 電源ランプ…点灯

3 温度調節つまみで温度を調節する

購入後すぐやシーズン始めは、温度が上がりにくくなることがあります。3～4日は、「高」目盛りに合わせ、電源つまみを「入」にしてお使いください。徐々に温度が上がっていきます。

4 使い終わったら、電源つまみを「切」にし、電源プラグを抜く

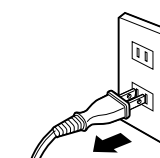

8時間後自動切とは

電源切り忘れ防止機能です。

- 通電から8時間たつと、自動的に通電が止まり、電源ランプが点滅します。
- 引き続き使用する場合は、電源つまみを一度「切」にし、再度「入」にする。
- そのまま使用しない場合は、電源つまみを「切」にして、電源プラグを抜く。

※電源つまみの「切」「入」操作をゆっくり行ってください。すばやく行くと、電源が「入」にならないことがあります。



ご使用前に

使いかた

お知らせ/お願い

お知らせ

■ 故障ではありません

- ご使用中、操作部から「カチッ」と音がします。これは温度調節機構の音で故障ではありません。



■ 次のようなことがあります

- 使用場所や天候によってわずかな静電気を感ずることがありますが、心配ありません。この静電気は、化繊の衣類を脱ぐときに起こるものと同じです。
- 毛足のある敷物の上で使用すると、歩行につれて本体がずれることがあります。

お願い

■ 脚形がつくことがあります

- 長期間、同じ場所にテーブルやいすを載せていると、脚形がつくことがあります。特に、重いテーブルや脚のとがったいすを置くときは、脚にゴム以外の保護具をつけてください。(ゴムの場合は、本体に色移りすることがあります)
- また脚のとがっていないいすでも、片側の脚に体重をかけるなどして使用しないでください。

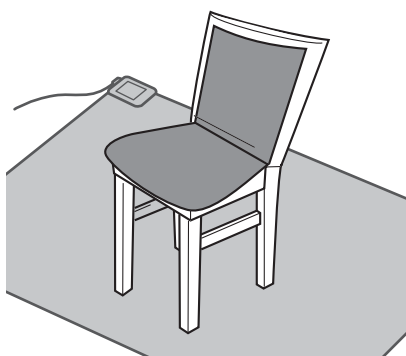

■ 暖かにならないことがあります

- 大理石などの石の床やコンクリートの床などで使用しますと、床面に熱がうばわれます。別売のフローリング用シートをご使用ください。
- ストーブなどと併用するときは、本体が暖かにならないことがあります。必ず本体とストーブなどの間を1 m以上離してください。
- 春先や秋口の寒暖差がある時期に、比較的室温が高めで、温度調節を低めの目盛りでご使用のときは、本体が暖かにならないことがあります。温度調節を高めにしてください。

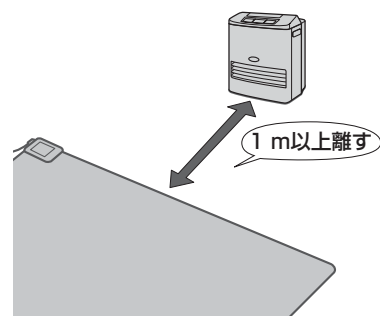

■ かびが発生することがあります

- 梅雨の時期や、本体を長期間たたみなどの上に敷いたままにしておくと、結露して、かびが発生することがあります。時々、本体とたたみなどの間に空気を入れたり、日光に当てたりするなど床の湿気を防ぐようにしてください。

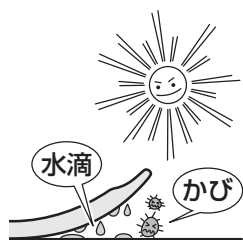

■ 本体の表面が変色することがあります

- 本体の表面(表面材)は、水・砂・重量物・汚染物質・化学薬品などの影響で、本体の表面(表面材)自体の変質・変色や膨れなどをおこす場合がありますので、水や砂、汚れなどが付着した場合は、すぐに除去するようにしてください。
- 長時間直射日光があたる場所では紫外線により変色する可能性がありますので、カーテン・ブラインドなどで日よけをしてください。
- 家具の脚ゴムなどのゴム製品、塗料、防腐剤、防虫剤などによって本体の表面(表面材)が汚染され変色する可能性がありますので、本体の表面(表面材)に直接触れないようにしてください。

お手入れと収納/別売品

お手入れ

薄めた台所用洗剤(中性)にタオルなどを浸してしぼり、汚れをふきとる
お手入れ後は十分に乾かす

お願い

- 電源プラグを抜いてください。
- 操作部は、からぶきをしてください。
- コネクターのほこりは掃除機で取り除いてください。
- 化学製品をこぼした時はすぐにふき取ってください。

お知らせ

- クリーニングはできません。

ベンジン・シンナー・漂白剤などを使用しない



故障の原因になります。

収納

1 お手入れをする

- 長期間収納するときは特に、付着したごみや食べ物の汚れが、かびや虫の発生する原因になりますので、ご注意ください。

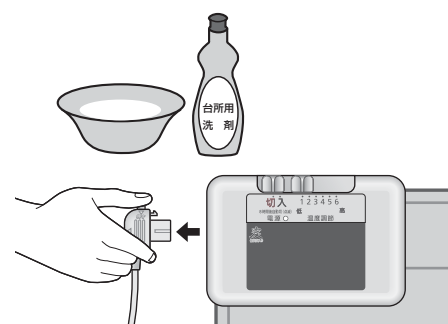

2 コネクターを取り外す

- 取り外しボタンを押さえながら、コネクターを矢印側に引き抜いてください。

3 本体を巻く

- 巻きにくい場合は、「高」目盛りで10分程度通電し、暖めてから巻いてください。

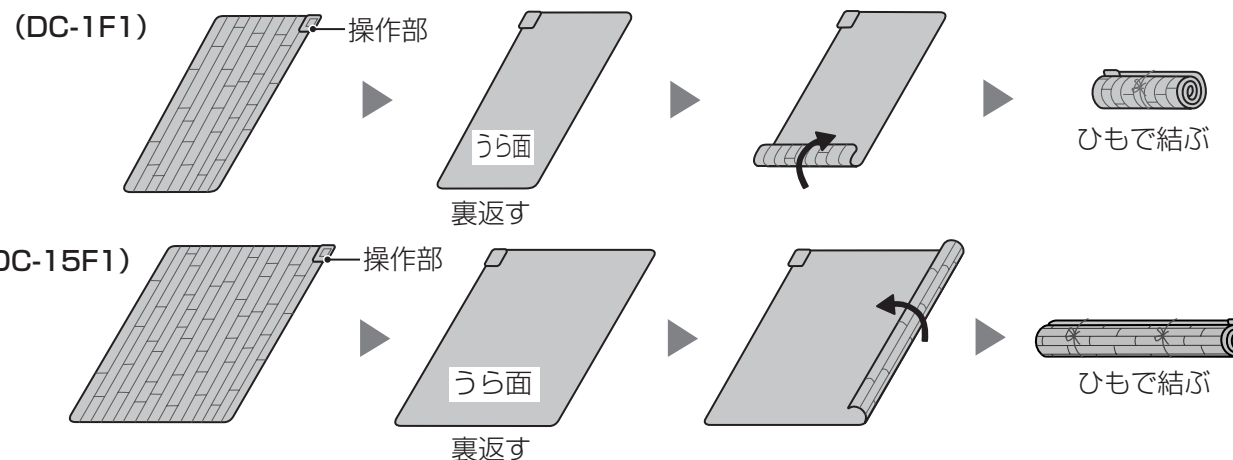

電源コードで本体を巻かない

故障の原因になります。

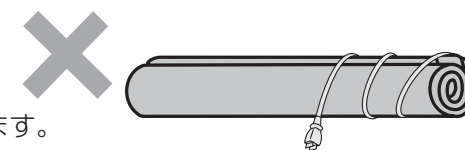

おもて面を内側にして、折り曲げたり巻いたりしない

しわの原因になります。

4 湿気の少ない場所に収納する

- 再びご使用のときは、「本体の広げかた」(P.6ページ)をお読みのうえ、しわの発生に注意して広げてください。

別売品

お買い上げの販売店にご注文ください。

● フローリング用シート

熱に弱い床材の断熱にご利用ください。 品番: DQ-21N

シートは2畳相当の大きさになっていますので、1畳または1.5畳の大きさに切ってご使用ください。

使いかた

お手入れ

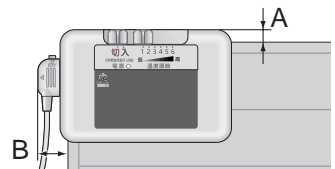
Q (質問)	A (回答)	参照ページ
耐荷重はどのくらいですか？	5 cm角、4本脚のテーブルの場合、500 kgまで耐えられます。重さのめやすは脚の太さが1 cm ² あたり5 kgまでです。ただし、たんすやピアノなどは、熱で変形や割れの原因になりますので、載せないでください。	4、5、7
本体の上でテーブルやいすを使用しても良いのですか？	使用できますが、脚の上がったテーブルやいすは故障の原因となるため、保護具（ゴム以外のもの）をつけてください。	5、7、10
キャスター付きのいすを使用しても良いのですか？	使用できますが、キャスターの種類（ストッパー付きなど）によって本体を傷めるおそれがあります。	5
購入してから、2～3日しても暖かにならないのですか？	購入後すぐやシーズンの始めは温度が上がりにくくなることがあります。3～4日は、「高」目盛りに合わせ、電源つまみを「入」にしてお使いください。徐々に温度が上がっていきます。	6、9
カバーを使用しても良いのですか？	カバーなしで使用してください。カバーを使用しますと、温度が上がらなくなる可能性があります。	—
本体の端を折り曲げても大丈夫ですか？	本体は折り曲げて使用するとしわや故障の原因となるため、折り曲げずに広げて使用してください。	5
操作部から「カチッ」と音がするのですか？	通電時、操作部から「カチッ」と音がすることがあります。これは温度調節機構の音で故障ではありません。	6、10
操作部の出っ張り寸法は何 cmですか？コードは取り外しできますか？	操作部、コードの出っ張りは縦(A) 1.5 cm、横(B) 3 cmです。コードは取り外しできます。 	—
テーブルの脚の跡形がついていますが、取れるのでしょうか？	テーブルの脚の置く位置を変えて使用してください。徐々に回復してきます。	10
収納時に、折り畳んでも良いのですか？	しわの原因となりますので、折り畳まないでください。本体を裏返し、おもて面を外側になるように操作部のついていない方から巻いてください。	11
汚れたときは洗剤を使用しても良いのですか？	薄めた台所用洗剤（中性）にタオルなどを浸してしぼり、汚れをふきとってください。お手入れ後は、十分乾かしてください。	11
においが気になるのですが？	購入後しばらくは、においがすることがありますが、ご使用にともない少なくなっていくと思います。気になる方はご使用前に通電しておいをとばしてください。	6
ペースメーカーを使用していますが、使えますか？	使用するときは、医師と相談してください。	—
フローリング用シートは必要ですか？	熱に弱い床材（ビニールシート他）の場合、通電の熱で床材が変色、変形の原因になりますので、別売のフローリング用シートなどを使い断熱をしてください。	4、11
たばこを落としたり、物を落として表面に傷がついたのですが、修理は可能ですか？	修理用の補修パーツ（おもて面に貼り付け用）がありますので、販売店へご注文ください。	—
引っ越しして周波数の異なる地域でも使えますか？	50 Hz、60 Hz共用となっています。ご使用にあたり、差し支えありません。	—

修理を依頼される前に、この表で症状を確かめてください。

これらの処置をしても直らない場合や、この表以外の症状は、お買い上げの販売店にご相談ください。

症 状	調べるところ・原因・対策	参照ページ
暖かにならない	<ul style="list-style-type: none"> 電源切り忘れ防止機能が働いて、電源ランプが点滅していませんか？ ➔ 電源つまみを一度「切」にし、再度「入」にしてください。 	9
	<ul style="list-style-type: none"> コネクターが操作部に確実に差し込まれていますか？ ➔ コネクターを操作部に「カチッ」と音がするまで確実に差し込んでください。 	9
	<ul style="list-style-type: none"> ストーブなどと併用していませんか？ ➔ 本体とストーブの間を1 m以上離してください。 	10
	<ul style="list-style-type: none"> 春先や秋口の寒暖差がある時期で、室温が高めで、低めの目盛りでお使いではありませんか？ ➔ 温度調節つまみを高めの目盛りでお使いください。 	10
温度が低い	<ul style="list-style-type: none"> 購入後すぐやシーズンの始めではありませんか？ ➔ 本体が湿気を吸い、温度が上がりにくくなることがあります。3～4日は、「高」目盛りに合わせ、電源つまみを「入」にしてお使いください。徐々に温度が上がっていきます。 	6、9
	<ul style="list-style-type: none"> 座布団など保温性のよいものを載せていませんか？ ➔ 載せている物を取り除いてください。 	—

電源コード・電源プラグ・コネクターは、ときどき点検してください。

症 状	原因・対策
電源コードの被ふくが傷んでいる	<ul style="list-style-type: none"> 電源コード・電源プラグ・コネクターが傷んでいます。そのままの状態を使い続けると、感電や火災の原因になります。（P.3ページ） ➔ 直ちに電源プラグを抜いて、販売店に修理を依頼してください。
使用中、電源コード・電源プラグ・コネクターの一部が熱い	
使用中、電源コードを曲げたり伸ばしたりすると、暖かくなったり、ぬるくなったりする	

〈定期点検が必要です〉

長期間（5年程度）経過したものは、ご使用上支障がなくても安全のため、シーズン前に販売店に点検を依頼されることをお願いします。商品が傷んでいると、通電しなかったり、異常発熱をする可能性があります。

保証とアフターサービス よくお読みください

修理・お取り扱い・お手入れ
 などのご相談は…
まず、お買い上げの販売店へ
 お申し付けください

転居や贈答品などでお困りの場合は…

- 修理は、サービス会社・販売会社の「修理ご相談窓口」へ!
- 使いかた・お買い物などのお問い合わせは、「お客様ご相談センター」へ!

保証書 (別添付)

お買い上げ日・販売店名などの記入を必ず確かめ、お買い上げの販売店からお受け取りください。よくお読みのと、保存してください。

保証期間：お買い上げ日から本体1年間

補修用性能部品の保有期間

当社は、このかんたん床暖の補修用性能部品を、製造打ち切り後6年保有しています。
 (注) 補修用性能部品とは、その製品の機能を維持するために必要な部品です。

修理を依頼される時

12~13ページの表に従ってご確認のあと、直らないときは、まず電源プラグを抜いて、お買い上げの販売店へご連絡ください。

- **保証期間中は**
 DC-1F1は、保証書の規定に従ってお買い上げの販売店が修理をさせていただきますので、恐れ入りますが、製品に保証書を添えてご持参ください。DC-15F1は、保証書の規定に従って、出張修理をさせていただきます。
- **保証期間を過ぎていたときは**
 修理すれば使用できる製品については、ご要望により修理させていただきます。次の修理料金の仕組みをご参照のうえ、ご相談ください。

「よくあるご質問」「メールでのお問い合わせ」などはホームページをご活用ください。
<http://panasonic.co.jp/cs/japan>

修理に関するご相談

ナショナル パナソニック 修理ご相談窓口

ナビダイヤル  **0570-087-087**
 (全国共通番号)

- 呼出音の前にNTTより通話料金の目安をお知らせします。
- 携帯電話・PHS等からは最寄りの修理ご相談窓口へ直接おかけください。
- 最寄りの修理ご相談窓口は、次ページをご覧ください。

● 修理料金の仕組み

修理料金は、技術料・部品代・出張料などで構成されています。

- **技術料** は、診断・故障個所の修理および部品交換・調整・修理完了時の点検などの作業にかかる費用です。
- **部品代** は、修理に使用した部品および補助材料代です。
- **出張料** は、お客様のご依頼により製品のある場所へ技術者を派遣する場合の費用です。

ご連絡いただきたい内容	
品名	かんたん床暖
品番	
お買い上げ日	年 月 日
故障の状況	できるだけ具体的に

ご相談窓口における個人情報のお取り扱い

松下電器産業株式会社およびその関係会社は、お客様の個人情報やご相談内容を、ご相談への対応や修理、その確認などのために利用し、その記録を残すことがあります。また、個人情報を適切に管理し、修理業務等を委託する場合や正当な理由がある場合を除き、第三者に提供しません。お問い合わせは、ご相談された窓口にご連絡ください。

使いかた・お買い物などのご相談

ナショナル パナソニック お客様ご相談センター

365日/受付9時~20時

電話  **0120-878-365**
フリーダイヤル

■ 携帯電話・PHS等での利用は… **06-6907-1187**

FAX  **0120-878-236**
フリーダイヤル

Help desk for foreign residents in Japan

Tokyo (03) 3256-5444 Osaka (06) 6645-8787

Open: 9:00 - 17:30 (closed on Saturdays/Sundays/national holidays)

※電話番号をよくお確かめのうえ、おかけください。

ナショナル パナソニック 修理ご相談窓口

ナビダイヤル  **0570-087-087**
 (全国共通番号)

- 呼出音の前にNTTより通話料金の目安をお知らせします。
- 携帯電話・PHS等からは最寄りの修理ご相談窓口へ直接おかけください。

北海道地区		近畿地区	
札幌 札幌市厚別区厚別南2丁目17-7 ☎(011)894-1251	帯広 帯広市西20条北2丁目23-3 ☎(0155)33-8477	滋賀 栗東市豊仙寺1丁目1-48 ☎(077)582-5021	奈良 大和郡山市筒井町800番地 ☎(0743)59-2770
旭川 旭川市2条通16丁目1166 ☎(0166)22-3011	函館 函館市西桔梗589番地241(函館流通センター内) ☎(0138)48-6631	京都 京都市伏見区竹田中川原町71-4 ☎(075)672-9636	和歌山 和歌山市中島499-1 ☎(073)475-2984
		大阪 大阪市北区本庄西1丁目1-7 ☎(06)6359-6225	兵庫 神戸市中央区琴ノ緒町3丁目2-6 ☎(078)272-6645
東北地区		中国地区	
青森 青森市大字浜田字豊田364 ☎(017)775-0326	宮城 仙台市宮城野区扇町7-4-18 ☎(022)387-1117	鳥取 鳥取市安長295-1 ☎(0857)26-9695	岡山 岡山市田中138-110 ☎(086)242-6236
秋田 秋田市東通り2丁目1-7 ☎(050)5519-6348	山形 山形市平清水1丁目1-75 ☎(023)641-8100	米子 米子市米原4丁目2-33 ☎(0859)34-2129	広島 広島市西区南観音8丁目13-20 ☎(082)295-5011
岩手 盛岡市厨川5丁目1-43 ☎(019)645-6130	福島 郡山市亀田1丁目51-15 ☎(024)991-9308	松江 松江市平成町182番地14 ☎(0852)23-1128	山口 山口県吉敷郡小郡町下郷220-1 ☎(083)973-2720
		出雲 出雲市渡橋町416 ☎(0853)21-3133	浜田 浜田市下府町327-93 ☎(0855)22-6629
首都圏地区		四国地区	
栃木 宇都宮市上戸祭3丁目3-19 ☎(028)689-2555	東京 東京都世田谷区宮坂2丁目26-17 ☎(03)5477-9780	香川 高松市勅使町152-2 ☎(087)868-6388	高知 高知市仲田町2-16 ☎(088)834-3142
群馬 前橋市箱田町325-1 ☎(027)254-2075	山梨 甲府市宝1丁目4-13 ☎(055)222-5171	徳島 徳島市沖浜2丁目36 ☎(088)624-0253	愛媛 愛媛県伊予郡砥部町八倉75-1 ☎(089)905-7544
茨城 つくば市筑穂3丁目15-3 ☎(029)864-8756	神奈川 横浜市港南区日野5丁目3-16 ☎(045)847-9720		
埼玉 桶川市赤堀2丁目4-2 ☎(048)728-8960	新潟 新潟市東明1丁目8-14 ☎(025)286-0171		
千葉 千葉市中央区末広5丁目9-5 ☎(043)208-6034			
中部地区		九州地区	
石川 金沢市横川3丁目20 ☎(076)280-6608	愛知 名古屋市瑞穂区塩入町8-10 ☎(052)819-0225	福岡 春日市春日公園3丁目48 ☎(092)593-9036	熊本 熊本市健軍本町12-3 ☎(096)367-6067
富山 富山市根塚町1丁目1-4 ☎(076)424-2549	岐阜 岐阜市中鶯4丁目42 ☎(058)278-6720	佐賀 佐賀市鍋島町大字八戸字上深町3044 ☎(0952)26-9151	天草 本渡市港町18-11 ☎(0969)22-3125
福井 福井市問屋町2丁目14 ☎(0776)25-5001	高山 高山市花岡町3丁目82 ☎(0577)33-0613	長崎 長崎市東町1949-1 ☎(095)830-1658	鹿児島 鹿児島市与次郎1丁目5-33 ☎(099)250-5657
長野 松本市寿北7丁目3-11 ☎(0263)86-9209	三重 津市久居野村町字山神421 ☎(059)255-1380	大分 大分市秋原4丁目8-35 ☎(097)556-3815	大島 名瀬市長浜町10-1 ☎(0997)53-5101
静岡 静岡市駿河区有東2丁目3-22 ☎(054)287-9000		宮崎 宮崎市本郷北方字草葉2099-2 ☎(0985)63-1213	
		沖縄地区	
		沖縄 浦添市城間4丁目23-11 ☎(098)877-1207	

所在地、電話番号が変更になることがありますので、あらかじめご了承ください。

保証