

品番 DB-U7T  
DB-U7R



上手に使うって上手に節電

## もくじ

ページ

### ご使用の前に

|          |   |
|----------|---|
| 安全上のご注意  | 2 |
| 各部の名前と準備 | 8 |

### 使いかた

|      |    |
|------|----|
| 使いかた | 10 |
|------|----|

### お手入れ・保証

|          |    |
|----------|----|
| お手入れのしかた | 12 |
| ダニ退治のしかた | 14 |
| 収納のしかた   | 16 |

お電話の前に一度ご確認を

### Q&A (よくあるご質問)

|             |     |
|-------------|-----|
| 故障かな!?      | 18  |
| 保証とアフターサービス | 19  |
| 仕様          | 22  |
| 保証書         | 裏表紙 |

ご使用の前に

使いかた

お手入れ・保証

## National

持込修理

### ナショナル電気しき毛布保証書

本書はお買い上げの日から下記期間中故障が発生した場合には本書裏面記載内容で無料修理を行うことをお約束するものです。詳細は裏面をご参照ください。

|             |                          |
|-------------|--------------------------|
| ※<br>品番     | DB-                      |
| 保証期間        | お買い上げ日から<br>本体 1年間       |
| ※<br>お買い上げ日 | 年 月 日                    |
| ※<br>お客様    | ご住所<br>お名前 様<br>電話 ( ) - |
| ※<br>販売店    | 住所・氏名<br>電話 ( ) -        |

松下電器産業株式会社 リビングサポートシステム事業部

〒639-1188 奈良県大和郡山市筒井町 800番地 TEL(0743)56-1121

ご販売店様へ 印欄は必ず記入してお渡しく下さい。

キリトリ線

### 保証書付き

このたびは、ナショナル電気しき毛布をお買い上げいただき、まことにありがとうございました。

- この取扱説明書と保証書をよくお読みのうえ、正しくお使いください。そのあと保存し、必要なときにお読みください。
- 保証書は、「お買い上げ日・販売店名」などの記入を必ず確かめ、販売店からお受け取りください。

# 安全上のご注意

必ずお守りください

お使いになる人や他の人への危害、財産への損害を未然に防止するため、必ずお守りいただくことを、次のように説明しています。

■表示内容を無視して誤った使い方をしたときに生じる危害や損害の程度を、次の表示で区分し、説明しています。



## 危険

この表示の欄は、「死亡または重傷などを負う危険が切迫して生じることが想定される」内容です。



## 警告

この表示の欄は、「死亡または重傷などを負う可能性が想定される」内容です。



## 注意

この表示の欄は、「傷害を負う可能性または物的損害のみが発生する可能性が想定される」内容です。

■お守りいただく内容の種類を、次の絵表示で区分し、説明しています。



この絵表示は、してはいけない「禁止」内容です。



この絵表示は、必ず実行していただく「強制」内容です。

## 危険

### 低温やけど\*や脱水症状をおこすおそれがあります

次のような方がお使いのときは特に注意する



- 乳幼児、お年寄り、ご病人、自分で温度調節できない方、皮ふ感覚の弱い方
- 眠気を誘う薬（睡眠薬、かぜ薬など）を服用された方
- 深酒・疲労の激しい方

### 高い目盛で長時間使用しない



禁止

\*比較的低い温度(40℃～60℃)でも、長時間皮ふの同じ個所に触れていると、熱い・痛いなどの自覚症状がなくても、低温やけどのおそれがあります。

## 警告

### コンセントや配線器具の定格を超える使い方や、交流100V以外での使用はしない



禁止

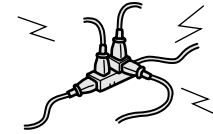

たこ足配線などで、定格を超えると、発熱による火災の原因になります。

### 電源コード、電源プラグを破損するようなことはしない



禁止

傷つけたり、加工したり、高温部に近づけたり、無理に曲げたり、ねじったり、引っ張ったり、重いものを載せたり、束ねたりしない

傷んだまま使用すると、感電・ショート・火災の原因になります。

- コードやプラグの修理は、販売店にご相談ください。

### 改造はしないこと また修理技術者以外の方は、分解したり修理をしない



分解禁止

発火・感電・やけどの原因になります。修理は販売店にご相談ください。

### ダニ退治目盛で使用しない



禁止



低温やけどの原因になります。

### 丸めたり、身体に巻きつけて使用しない



禁止



低温やけどの原因になります。

### ぬれた手で、電源プラグの抜き差しはしない



ぬれ手禁止



感電の原因になります。

## 警告

電源プラグのほこりなどは定期的にとる



プラグにほこりなどがたまると、湿気などで絶縁不良となり、火災の原因になります。電源プラグを抜き、乾いた布でふいてください。

電源プラグは根元まで確実に差し込む

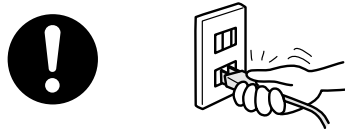

差し込みが不完全ですと、感電や発熱による火災の原因になります。  
• 傷んだプラグ・ゆるんだコンセントは使用しないでください。

1日1回毛布を広げなおす

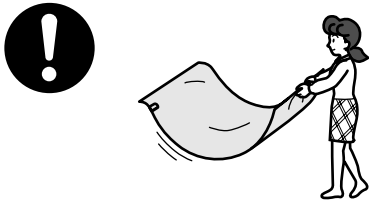

しわのまま使用すると低温やけどの原因になります。

発熱体を傷めない



内部のヒーターを傷つけ、火災・感電の原因になります。

本体にピンや針を突き刺したり、刃物で傷つけたり、硬くて重いものを載せたりしない

乳幼児がコネクターを誤ってなめないよう注意する



なめると、感電やけがの原因になります。

コネクターにピンやごみを付着させない

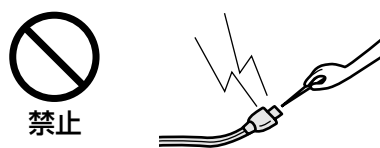

感電・ショート・発火の原因になります。

## 注意

コントローラーに水やお茶などをこぼさない



水ぬれ禁止

発煙・発火の原因になります。  
• 万一こぼれたときは、ただちに使用を中止し、販売店などに点検を依頼してください。

犬や猫などのペットの暖房用に使用しない

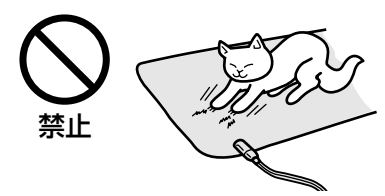

禁止

ペットが本体やコードを傷め、火災の原因になります。

アイロン台として使用しない



禁止

熱で本体を傷め、火災の原因になります。

ナフタリンなどの防虫剤を使用しない

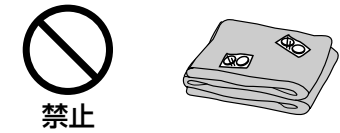

禁止

ヒーターやコントローラーを傷め、発煙・発火の原因になります。

使用しないときは、電源プラグをコンセントから抜く



電源プラグ抜く

抜かないと、絶縁劣化による感電や火災の原因になります。

電源プラグを抜くときは、コードを持たずにプラグを持って抜く



コードを引っ張ると、コードが破損し、感電・ショート・火災の原因になります。

## お願い

折りたたんだままで使用したり、他の用途に使用しない



故障の原因になります。

衣類乾燥機の使用や通電しながらの乾燥は行わない

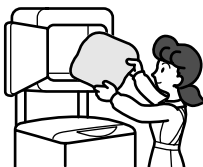

熱でヒーターを傷める原因になります。

寝タバコはしない

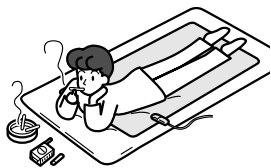

火災の原因になります。

コントローラーを落とすなど強い衝撃をくわえない



故障の原因になります。

あんかなど他の暖房器具と併用しない



故障の原因になります。

心臓病や皮ふの弱い方が使用するときには医師と相談する



## お願い

コントローラーはふとんの中に入れてはいけない



故障の原因になります。

ふとん乾燥機は使用しない

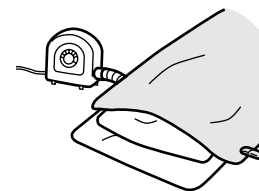

故障の原因になります。

強い電界を出す無線機の近くで使用しない

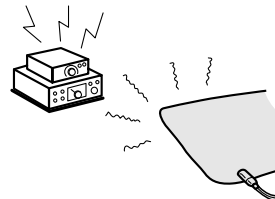

故障の原因になります。

毛布の上や近くで、超短波式の電気治療器を使用しない



故障の原因になります。

胸元側と足元側を逆に使用しない

快適な温度が得られないことがあります。

# 各部の名前と準備

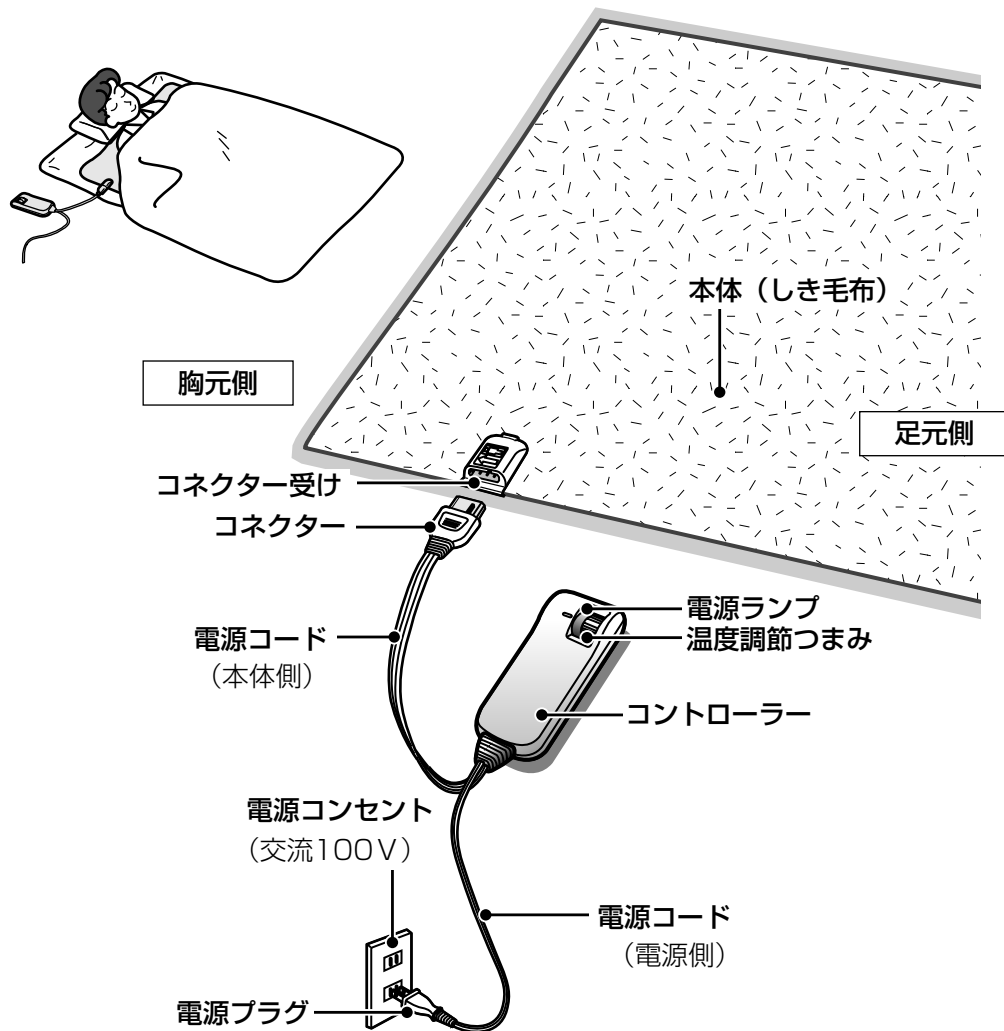

## 別売品

### ● 毛布カバー

汚れや毛玉防止におすすめします。

品番：DQ-70BA DQ-C70B

お買い上げの販売店にご注文ください。

当社では直接販売をしていません。

## 1 しき毛布を敷く

- コネクタ受けの矢印方向を胸元側（頭側）にしてください。足元側が胸元側より暖かくなります。（頭寒足熱方式）
- コンセントの方向に合わせ、表裏どちら側を上にしても使えます。

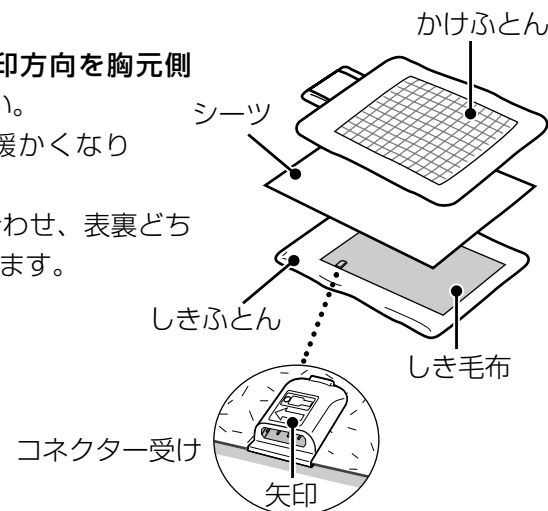

## 2 コネクタを差し込む

- コネクタの突起（凸部）とコネクタ受けのくぼみ（凹部）を合わせ、根元まで確実に差し込んでください。

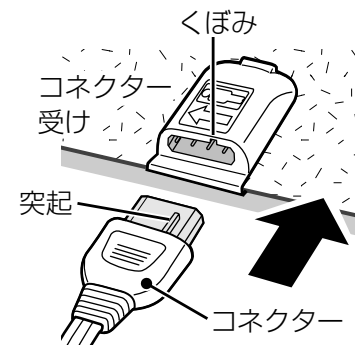

## コントローラーの正しい置きかた

- コントローラーは必ずふとんの外に出してください。ふとんの中に入れると故障の原因になります。
- 他の暖房器具から離してください。温度調節機能が正しく働きません。



## お知らせ

- コントローラーを紛失した場合は毛布の品番を確かめ、お買い上げの販売店にご注文ください。当社では直接販売をしていません。

# 使いかた

購入後すぐやシーズンの始めは、本体が吸湿しており、ぬるく感じます。 [11 ページ](#)

## 1 電源プラグを差し込む

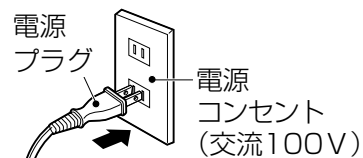

## 2 お休みの約40分前に、温度調節つまみの目盛を「強」にして、暖める

- 電源ランプ…点灯

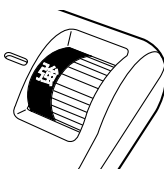

## 3 お休みのときに好みの目盛にさげる

- つまみの「2」～「3」は標準の暖かさです。

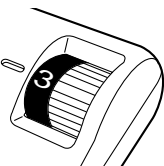

## 4 使い終わったら…「切」にして、電源プラグを抜く

- 電源ランプ…消灯

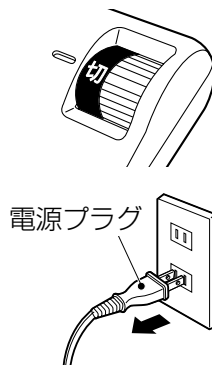

## 正しい使いかた

睡眠中は、つまみ「2」～「3」が標準の暖かさです。

- お休み前に毛布を目盛「強」で暖め、睡眠中は低温やけどをおこさないためにも、安眠に適した温度（体温より少し低め）にしてご使用ください。毛布の温度が高すぎると、寝汗やのどのかわきの原因になります。
- 目盛と身体に感じる暖かさは、室温・体質（暑がり、寒がり）・ふとんの厚さなどによって異なります。ぬるく感じるときは、厚手のふとんにするなど保温をよくしてください。

安全のため、1日1回は広げなおしてください。

- しわのまま使用すると、低温やけどの原因になります。
- 折りたたんだまま使用すると、故障の原因になります。

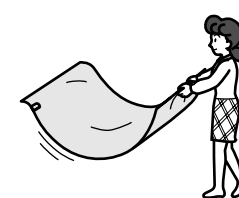

## お知らせ

本体は

- 購入後すぐやシーズンの始めは、毛布が湿気を吸ってぬるく感じます。2～3日間、お休み前に温度調節目盛「強」で5～8時間、毛布を暖めてください。湿気が取れ、徐々に温度が上がっていきます。
- 購入後しばらくは、においがすることがあります（特に暖めたとき）が、ご使用にとまないと、少なくなっていくしますので心配ありません。
- 購入後すぐは遊び毛が出る場合があります。徐々に少なくなりますが、気になる方は、掃除機で吸い取ってください。

コントローラーは

- 室温センサーを内蔵していますので、室温が変化しても寝床の中を一定の温度に保ちます。（DB-U7Tを除く）
- 通電中は暖かくなりますが、故障ではありません。
- 裏側に、つりさげ用の穴があります。

# お手入れのしかた

1

洗濯の前に

下の表示にあったお洗濯を！（必ずお守りください）

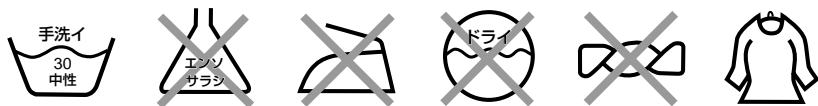

- シーズンの終わりや、汚れがひどい場合に洗濯してください。
- 電源プラグを抜いてください。
- コントローラーを本体からはずしてください。コントローラーは洗濯できません。  
コントローラーの汚れは台所用洗剤（中性）をうすめて布にふくませ、ふきとってください。
- クリーニング店に依頼される場合は、「手洗い」とご指定ください。

2

洗濯

手洗いの場合

びょうぶだたみにし、押し洗いをする

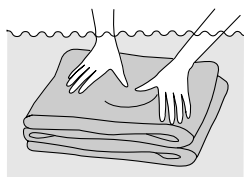

- 汚れがひどい場合は2度洗いをしてください。

洗濯機の場合

洗濯機の使用法は洗濯機の取扱説明書に従ってください。

コネクター受けを毛布の内側に包み込んで折りたたみ、丸めてネットに入れる

- 毛布洗い可能な洗濯機を使ってください。
- 他の洗濯物と別にしてください。（多少色落ちすることがあるため）
- 全自動洗濯機は、毛布洗いコースを選んでください。
- 洗濯時間を設定する場合は12分間以内にしてください。
- 柔軟仕上剤を使用してください。

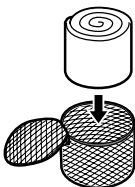

3

すすぎ

手洗いの場合

十分にすすぐ

- 柔軟仕上剤を使用してください。
- コネクター受けの中を水ですすいでください。

洗濯機の場合

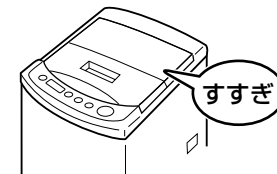

浴そうのふちなどにかけて、水をきる

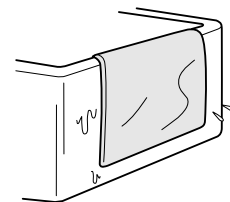

（脱水時間を設定する場合は、ネットに入れ、30秒～60秒程度で！）

4

脱水

5

乾燥・確認

日当たりの良い場所に干す

- 衣類乾燥機は使用しないでください。
- コネクター受けの中を十分に乾かしてください。
- ヒーターによじれがないか確認してください。
  - ・ 広げて手でさわってください。
  - ・ 光に透かしてください。

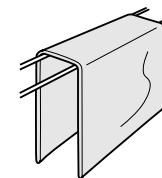

# ダニ退治のしかた

1

折りたたむ

コネクターをはずし、本体を折りたたむ

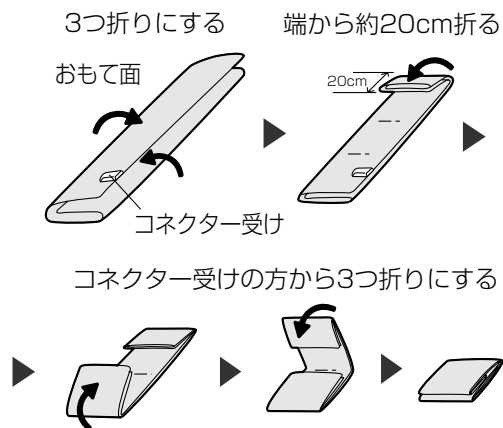

2

準備

① コネクターを差し込んで、本体をポリ袋に入れる

- ポリ袋は家庭用ごみ袋を使ってください。

② ポリ袋の中の空気を押し出し、端をセロハンテープで止める



③ しきふとんの中に本体を入れる

- ふとんの上から本体の周り4カ所を強く押して、空気を出してください。
- コントローラーはふとんから離してください。

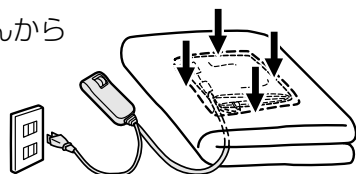

3

通電

① 電源プラグを差し込む

② 温度調節つまみを  (ダニ退治目盛) に合わせ、3~4時間通電する

- ※ダニ退治目盛は、誤って合わせないように固くなっています。

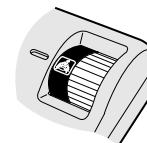

4

掃除機をかける

① ダニ退治終了後、温度調節目盛を「切」にする

② ポリ袋から本体をとり出し、コネクターをはずす

- 使用したポリ袋は捨ててください。

- ※ポリ袋の内側に水滴がつくことがあります。この水滴は本体から出た水分によるものです。

③ 本体のおもて面、うら面に掃除機をかける

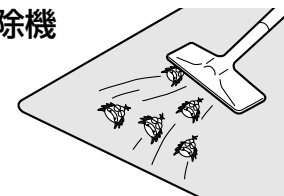

5

乾燥

日当たりの良い場所で自然乾燥をする

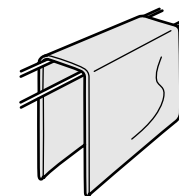

お知らせ

- シーズンの始めと終わりにダニ退治をしてください。
- 汚れがひどい場合は洗濯してください。

12 ページ



# 収納のしかた

# Q&A (よくあるご質問)

## 毎日収納するとき

- ふとんなどの一番上に置いてください。  
上に重いものを載せないでください。

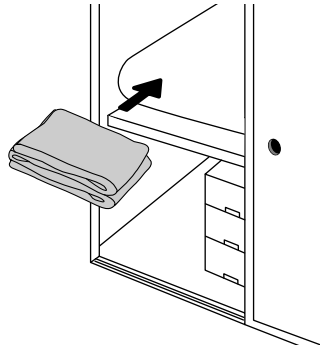

## 次の冬まで収納するとき

- 本体はよく乾燥させて、湿気の少ない所に収納してください。
- ナフタリンなどの防虫剤を使用しないでください。
- 電源コードは束ねてください。

**電源コードを巻きつけしないでください**

**禁止**

コントローラーを傷める原因になります。

## 折りたたみかた

- コントローラーと電源コードが触れないようにして入れてください。

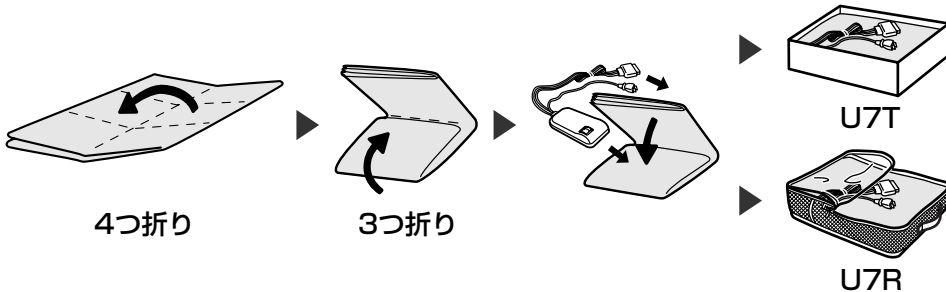

| Q (質問)                 | A (回答)  | 参照ページ |
|------------------------|---|-------|
| 折りたたんで使用しても良いですか？      | 故障の原因となるため、広げて使用してください。                                     | 6     |
| 裏を上にして使用しても良いですか？      | コンセントの方向に合わせて裏表どちら側を上にしてもかまいません。                            | 9     |
| 毛布がぬるく感じるのですが…         | お休みの約40分前に目盛「強」で、あらかじめ毛布を暖めてください。                           | 10    |
|                        | 購入後すぐやシーズン始めは毛布が湿気を吸ってぬるく感じます。あらかじめ毛布を暖め、湿気を取ってください。        | 11    |
| においが気になるのですが…          | 購入後しばらくは、においがすることがあります。(特に暖めたとき) ご使用にともない少なくなっていくので心配ありません。 | 11    |
| カバーを付けて使用しても良いのですか？    | はい、専用カバーも販売しています。   | 8     |
| カバーを購入したいのですが…         | お買い上げの販売店へご注文ください。<br>品番：DQ-70BA DQ-C70B                    | 8     |
| コントローラーを購入したいのですが…     | 毛布の品番を確かめ、お買い上げの販売店へご注文ください。                                | 9     |
| コントローラーが暖かくなるのですが…     | 通電中は暖かくなります、故障ではありません。                                      | 11    |
| ペースメーカーを使用していますが使えますか？ | 使用するときは医師と相談してください。   | —     |
| ドライクリーニングはできますか？       | ドライクリーニングはできません。クリーニング店に依頼される場合は、「手洗い」とご指定ください。             | 12    |
| 乾燥機は使えますか？             | 衣類乾燥機、ふとん乾燥機とも故障の原因となるため、使用できません。                           | 6、7   |
| かけ毛布と併用できますか？          | かけ毛布やあんかなど他の暖房器具と併用しないでください。                                | 6     |

# 故障かな!?

修理を依頼される前に、この表で症状を確かめてください

これらの処置をしても直らない場合や、この表以外の症状は、お買い上げの販売店にご相談ください。

| 症状                     | 調べるところ・原因・対策   | 参照ページ |
|------------------------|--|-------|
| 電源ランプが点灯しない<br>暖かくならない | ● 電源プラグは確実に差し込まれていますか?   | 10    |
|                        | ● コネクターは確実に差し込まれていますか?<br>➔ コネクターの突起(凸部)とコネクター受けのくぼみ(凹部)を合わせ、根元まで確実に差し込んでください。 | 9     |
| 温度が高い                  | ● ダニ退治目盛で使っていませんか?<br>➔ ダニ退治目盛では低温やけどのおそれがありますので、目盛りを下げてお使いください。               | 3     |

電源コード・電源プラグは、ときどき点検してください。

| 症状                                       | 原因・対策   |
|--|---|
| 電源コードの被ふくが傷んでいる                          | ● 電源コードまたは電源プラグが傷んでいます。<br>そのままの状態を使い続けると、感電や火災の原因になります。<br>➔ 直ちに電源プラグを抜いて、販売店に修理を依頼してください。 |
| 使用中、電源プラグや電源コードの一部が熱い                    |   |
| 使用中、電源コードを曲げたり伸ばしたりすると、暖かくなったり、ぬるくなったりする |   |

長期間(5年程度)経過したものは、ご使用上支障がなくても安全のため、販売店に点検を依頼してください。

# 保証とアフターサービス

よくお読みください

修理・お取り扱い・お手入れ  
などのご相談は…  
まず、お買い上げの販売店へ  
お申し付けください

## ■保証書(裏表紙をご覧ください)

お買い上げ日・販売店名などの記入を必ず確かめ、お買い上げの販売店からお受け取りください。よくお読みのもと、保存してください。

保証期間：お買い上げ日から本体1年間

## ■補修用性能部品の保有期間

当社は、この電気しき毛布の補修用性能部品を、製造打ち切り後6年保有しています。

注) 補修用性能部品とは、その製品の機能を維持するために必要な部品です。

転居や贈答品などでお困りの場合は…

- 修理は、サービス会社・販売会社の「修理ご相談窓口」へ!
- その他のお問い合わせは、「お客様ご相談センター」へ!

## 修理を依頼されるとき

- 17~18ページの表に従ってご確認のあと、直らないときは、まず電源プラグを抜いて、お買い上げの販売店へご連絡ください。

### ●保証期間中は

保証書の規定に従ってお買い上げの販売店が修理をさせていただきますので、恐れ入りますが、製品に保証書を添えてご持参ください。

### ●保証期間を過ぎているときは

修理すれば使用できる製品については、ご希望により有料で修理させていただきます。

### ●修理料金の仕組み

修理料金は、技術料・部品代・出張料などで構成されています。

**技術料** は、診断・故障個所の修理および部品交換・調整・修理完了時の点検などの作業にかかる費用です。

**部品代** は、修理に使用した部品および補助材料代です。

**出張料** は、お客様のご依頼により製品のある場所へ技術者を派遣する場合の費用です。

## ご連絡いただきたい内容

|        |           |
|--------|-----------|
| 品名     | 電気しき毛布    |
| 品番     | DB-       |
| お買い上げ日 | 年 月 日     |
| 故障の状況  | できるだけ具体的に |

## 修理に関するご相談

ナショナル/パナソニック  
修理ご相談窓口

ナビダイヤル(全国共通番号)

 **0570-087-087**

- お客様がおかけになった場所から最寄りの修理ご相談窓口につながります。呼出音の前にNTTより通話料金の目安をお知らせします。
- 携帯電話・PHS等からは最寄りの修理ご相談窓口へ直接おかけください。

## 使いかた・お買い物などのご相談

ナショナル/パナソニック  
お客様ご相談センター

365日/受付9時~20時

電話 フリーダイヤル  **0120-878-365**

■携帯電話・PHSでのご利用は… **06-6907-1187**

FAX フリーダイヤル  **0120-878-236**

**Help desk for foreign residents in Japan**  
〈外国人/海外仕様商品(ツーリスト商品他)等〉  
ご相談窓口

**Tokyo** (03) 3256-5444 **Osaka** (06) 6645-8787

Open: 9:00 - 17:30

(closed on Saturdays/Sundays/national holidays)

## ナショナル/パナソニック 修理ご相談窓口

### 首都圏地区

|  |  |
|--|--|
| <b>栃木</b> 宇都宮市御幸町194-20<br>☎ (028)689-2555 | <b>千葉</b> 千葉市中央区星久喜町172<br>☎ (043)208-6011     |
| <b>群馬</b> 高崎市大沢町229-1<br>☎ (027)352-1109   | <b>東京</b> 東京都世田谷区宮坂2丁目26-17<br>☎ (03)5477-9780 |
| <b>水戸</b> 水戸市柳河町309-2<br>☎ (029)225-0249   | <b>山梨</b> 甲府市宝1丁目4-13<br>☎ (055)222-5171       |
| <b>つくば</b> つくば市花畑2丁目8-1<br>☎ (0298)64-8756 | <b>神奈川</b> 横浜市港南区日野5丁目3-16<br>☎ (045)847-9720  |
| <b>埼玉</b> 桶川市赤堀2丁目4-2<br>☎ (048)728-8960   | <b>新潟</b> 新潟市東明1丁目8-14<br>☎ (025)286-0171      |

### 中国地区

|  |  |
|--|--|
| <b>鳥取</b> 鳥取市安長295-1<br>☎ (0857)26-9695    | <b>浜田</b> 浜田市下府町327-93<br>☎ (0855)22-6629        |
| <b>米子</b> 米子市米原4丁目2-33<br>☎ (0859)34-2129  | <b>岡山</b> 岡山県都窪郡早島町矢尾807<br>☎ (086)292-1162      |
| <b>松江</b> 松江市平成町182番地14<br>☎ (0852)23-1128 | <b>広島</b> 広島市西区南観音8丁目13-20<br>☎ (082)295-5011    |
| <b>出雲</b> 出雲市渡橋町416<br>☎ (0853)21-3133     | <b>山口</b> 山口市鑄銭司字鑄銭司団地北447-23<br>☎ (083)986-4050 |

### 四国地区

|  |  |
|--|--|
| <b>香川</b> 高松市勅使町152-2<br>☎ (087)868-9477       | <b>高知</b> 南国市岡豊町中島331-1<br>☎ (088)866-3142 |
| <b>徳島</b> 徳島県板野郡北島町鯛浜字かや108<br>☎ (088)698-1125 | <b>愛媛</b> 松山市土居田町750-2<br>☎ (089)971-2144  |

### 中部地区

|  |   |
|--|---|
| <b>石川</b> 石川県石川郡野々市町稲荷3丁目80<br>☎ (076)294-2683 | <b>名古屋</b> 名古屋市瑞穂区塩入町8-10<br>☎ (052)819-0225    |
| <b>富山</b> 富山市寺島1298<br>☎ (076)432-8705         | <b>岡崎</b> 岡崎市岡町南久保28<br>☎ (0564)55-5719         |
| <b>福井</b> 福井市開発4丁目112<br>☎ (0776)54-5606       | <b>岐阜</b> 岐阜県本巣郡北方町高屋太子2丁目30<br>☎ (058)323-6010 |
| <b>長野</b> 松本市大字笹賀7600-7<br>☎ (0263)86-9209     | <b>高山</b> 高山市花岡町3丁目82<br>☎ (0577)33-0613        |
| <b>静岡</b> 静岡市西島765<br>☎ (054)287-9000          | <b>三重</b> 久居市森町字北谷1920-3<br>☎ (059)255-1380     |

### 九州地区

|   |   |
|---|---|
| <b>福岡</b> 春日市春日公園3丁目48<br>☎ (092)593-9036       | <b>宮崎</b> 宮崎市本郷北方字草葉2099-2<br>☎ (0985)63-1213 |
| <b>佐賀</b> 佐賀市鍋島町大字八戸字上深町3044<br>☎ (0952)26-9151 | <b>熊本</b> 熊本市健軍本町12-3<br>☎ (096)367-6067      |
| <b>長崎</b> 長崎市東町1949-1<br>☎ (095)830-1658        | <b>天草</b> 本渡市港町18-11<br>☎ (0969)22-3125       |
| <b>大分</b> 大分市萩原4丁目8-35<br>☎ (097)556-3815       | <b>鹿児島</b> 鹿児島市与次郎1丁目5-33<br>☎ (099)250-5657  |
|   | <b>大島</b> 名瀬市長浜町10-1<br>☎ (0997)53-5101       |

### 近畿地区

|   |   |
|---|---|
| <b>滋賀</b> 守山市勝部6丁目2-1<br>☎ (077)582-5021      | <b>奈良</b> 大和郡山市椎木町404-2<br>☎ (0743)59-2770    |
| <b>京都</b> 京都市伏見区竹田中川原町71-4<br>☎ (075)672-9636 | <b>和歌山</b> 和歌山市中島499-1<br>☎ (073)475-2984     |
| <b>大阪</b> 大阪府北区本庄西1丁目1-7<br>☎ (06)6359-6225   | <b>兵庫</b> 神戸市中央区琴ノ緒町3丁目2-6<br>☎ (078)272-6645 |

### 沖縄地区

|  |
|--|
| <b>沖縄</b> 浦添市城間4丁目23-11<br>☎ (098)877-1207 |
|--|

## ナショナル/パナソニック 修理ご相談窓口

### 北海道地区

|   |   |
|---|---|
| <b>札幌</b> 札幌市厚別区厚別南2丁目17-7<br>☎ (011)894-1251 | <b>帯広</b> 帯広市西19条南1丁目7-11<br>☎ (0155)33-8477            |
| <b>旭川</b> 旭川市2条通21丁目左1号<br>☎ (0166)31-6151    | <b>函館</b> 函館市西桔梗589番地241(函館流通卸センター内)<br>☎ (0138)48-6631 |

### 東北地区

|   |   |
|---|---|
| <b>青森</b> 青森市第二問屋町3-7-10<br>☎ (017)739-9712 | <b>宮城</b> 仙台市宮城野区扇町7-4-18<br>☎ (022)387-1117  |
| <b>秋田</b> 秋田市御所野湯本2丁目1-2<br>☎ (018)826-1600 | <b>山形</b> 山形市流通センター3丁目12-2<br>☎ (023)641-8100 |
| <b>岩手</b> 盛岡市羽場13地割30-3<br>☎ (019)639-5120  | <b>福島</b> 福島県安達郡本宮町字南/内65<br>☎ (0243)34-1301  |

所在地、電話番号が変更になることがありますので、あらかじめご了承ください。

# 仕様

| 品番                       | DB-U7T  |            | DB-U7R          |  |
|--------------------------|---|------------|-----------------|--|
| 定格                       | 交流 100 V 47 W                                   |            |                 |  |
| 生地                       | ※1 抗菌防臭加工 (表面のみ)<br>表面 ポリエステル 70 %<br>アクリル 30 % |            | 裏面 ポリエステル 100 % |  |
| コードの長さ                   | 電源側 1.9 m                                       | 本体側 0.45 m |                 |  |
| 標準寸法                     | 縦 140 cm × 横 80 cm                              |            |                 |  |
| 標準質量                     | 本体 460 g  |            | コントローラー 280 g   |  |
| ※2<br>標準表面温度             | 50 Hz   | 「強」… 57 °C | 「3」… 44 °C      |  |
|                          | 60 Hz   | 「強」… 55 °C | 「3」… 42 °C      |  |
| ※3<br>1時間あたりの<br>標準消費電力量 | 50 Hz   | 「強」… 47 Wh | 「3」… 34 Wh      |  |
|                          | 60 Hz   | 「強」… 42 Wh | 「3」… 31 Wh      |  |

※1 試験機関…日本化学繊維検査協会



試験方法…統一試験方法

試験番号…CK-614

抗菌防臭方法…練り込みタイプ

※2 JIS C9210に基づいて標準品を測定した値です。

※3 日本電機工業会の測定方法に基づいて標準品を測定した値です。

| 愛情点検   | 長年ご使用の電気しき毛布の点検を！   |  |
|--|---|--|
|  | <b>こんな症状はありませんか</b> <ul style="list-style-type: none"> <li>ヒーターに折りぐせやよじれができた</li> <li>「弱」目盛にしても異常に熱い</li> <li>ときどき暖かくなならない</li> <li>その他の異常や故障がある</li> </ul> |  <p>以上のような症状の時は、使用を中止し、故障や事故の防止のため必ず販売店に点検をご相談ください。</p> |

| 便利メモ | お買い上げ日           | 年 月 日 | 品番      | DB-      |
|------|------------------|-------|---------|----------|
|      | おぼえのため記入されると便利です | 販売店名  |         | お客様ご相談窓口 |
|      | ☎ ( ) -          |       | ☎ ( ) - |          |

## 松下電器産業株式会社 リビングサポートシステム事業部

〒639-1188 奈良県大和郡山市筒井町800番地

© Matsushita Electric Industrial Co., Ltd. (松下電器産業株式会社) 2003

### < 無料修理規定 >

- 取扱説明書、本体貼付ラベル等の注意書に従った使用状態で保証期間内に故障した場合には、無料修理をさせていただきます。  
(イ) 無料修理をご依頼になる場合には、商品に取扱説明書から切り離した本書を添えていただきお買い上げの販売店にお申しつけください。  
(ロ) お買い上げの販売店に無料修理をご依頼にならない場合には、お近くのご相談窓口にご連絡ください。
- ご転居の場合の修理ご依頼先等は、お買い上げの販売店またはお近くのご相談窓口にご相談ください。
- ご贈答品等で本保証書に記入の販売店で無料修理をお受けになれない場合には、お近くのご相談窓口へご連絡ください。
- 保証期間内でも次の場合には原則として有料にさせていただきます。  
(イ) 使用上の誤り及び不当な修理や改造による故障及び損傷  
(ロ) お買い上げ後の取付場所の移設、輸送、落下などによる故障及び損傷  
(ハ) 火災、地震、水害、落雷、その他天災地変、及び公害、塩害、ガス害(硫化ガスなど)、異常電圧、指定外の使用電源(電圧、周波数)などによる故障及び損傷  
(ニ) 車両、船舶等に搭載された場合に生ずる故障及び損傷  
(ホ) 一般家庭用以外(例えば、業務用など)に使用された場合の故障及び損傷  
(ヘ) 本書のご添付がない場合  
(ト) 本書にお買い上げ年月日、お客様名、販売店名の記入のない場合、あるいは字句を書き替えられた場合  
(チ) 持込修理の対象商品を直接メーカーへ送付した場合の送料等はお客様の負担となります。また出張修理等を行った場合には、出張料はお客様の負担となります。
- 本書は日本国内においてのみ有効です。
- 本書は再発行いたしませんので大切に保管してください。
- お近くのご相談窓口は、取扱説明書の保証とアフターサービス欄をご参照ください。

### 修理メモ

- \* この保証書は、本書に明示した期間、条件のもとにおいて無料修理をお約束するものです。従ってこの保証書によって、お客様の法律上の権利を制限するものではありませんので、保証期間経過後の修理についてご不明の場合は、お買い上げの販売店またはお近くのご相談窓口にお問い合わせください。
- \* 保証期間経過後の修理や補修用性能部品の保有期間については、取扱説明書の「保証とアフターサービス」をご覧ください。
- \* This warranty is valid only in Japan.