

ナショナル **ルーム** エアコン 取扱説明書

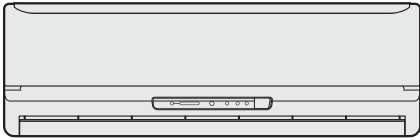

kirei

室内ユニット 室外ユニット
品番 CS-EBシリーズ / CU-EBシリーズ

もくじ

ページ

必ずお読みください

安全上のご注意

28

まず運転したいとき

かんたん操作で選べる — 快適空間！

(自動・暖房・冷房・選べる除湿・イオン空清運転) 2

(風量・風向・快速パワー) 3

お知らせ表示を — 上手に使う！

(花粉・ほこり、キレイモニター、お知らせボタンと
上手な使いかた) 4

知っておいてください

各部のなまえと準備

(室内ユニット・室外ユニット) 6

(リモコン) 8

温度・風量・風向調節 / 快速パワー 10

もっと便利に

選べる除湿 (除湿・冷房除湿・衣類乾燥) 12

イオン空清 14

タイマー予約 / おやすみ切タイマー 15

においま洗淨 16

運転のしくみ 17

必要なとき

お手入れ 18

こんなときは 22

故障かな!? 23

仕様 / 付属品 26

据え付けについて 27

保証とアフターサービス 30

お手入れ上手でいつも快適！

(お手入れチェックシート) 裏表紙

保証書別添付

据付工事説明書別添付

このたびはナショナルルームエアコンをお買い上げいただき、まことにありがとうございました。

この取扱説明書と保証書をよくお読みのうえ、正しくお使いください。そのあと保存し、必要なときにお読みください。

保証書は「お買い上げ日・販売店名」などの記入を必ず確かめ、販売店からお受け取りください。

お買い上げ商品の品番は、本体の品番表示と本書の「仕様」のページでご確認ください。

上手に使うって上手に節電

かんたん操作で選べる

ピッ

こんなとき...

寒いとき

このボタンで運転

暖房
または
自動

暑いとき

冷房
または
自動
または
選べる除湿
(☞ 12ページ)

ジメジメ
するとき
梅雨
季節の変わり目

選べる除湿
(☞ 12ページ)

洗濯物を
乾かしたい
とき

選べる除湿
(☞ 13ページ)

空気の汚れが
気になるとき
花粉
家のほこりなど...

イオン空清
超音波
(☞ 14ページ)

すべての運転を停止したいとき

このボタンで停止

運転
切/入

運転開始時のリモコン表示(例)

設定状態(温度・風向)を順番に表示

暖房 ◀ 運転内容を表示
イオン空清
設定 22℃ ◀ 設定温度
風量自動
14:30.

↓ 2秒後

暖房
イオン空清
風向 上下 ◀ 風向上下設定
風量自動
14:30.

↓ 2秒後

暖房
イオン空清
風向 左右 ◀ 風向左右設定
風量自動
14:30.

停止したときのリモコン表示(例)

暖房
イオン空清
設定 停止 ◀ 停止表示
22℃
風量自動
14:30.

ピー

お知らせ

運転開始時:

- ・自動・暖房・除湿・冷房除湿時は、運転ランプが点滅することがあります。
- ・暖房・冷房・除湿・冷房除湿時は、すぐに風が出ないことがあります。

脱臭・防カビの機能はすべての運転時に働きます。

「運転のしくみ」についてもよくお読みください。(☞ 17ページ)

快適空間!

もっと便利に...

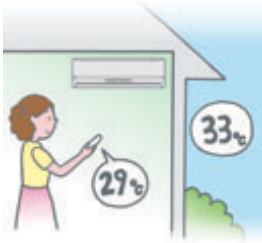

設定温度を変えたいとき



風の量、向きを好みに合わせて変更したいとき

現在の設定を確認したいとき



すばやく...
暖めたい
冷やしたい
湿気を取りたい
空気をきれいにしたいとき



毎朝、快適に
起きたいとき
外出時の切り
忘れ防止に



暖めすぎ・
冷やしすぎ
を防いで安心
して眠りたい
とき



エアコンから
のにおいが
気になるとき

このボタンで...

運転中に

温度



(☞ 10ページ)

運転中に

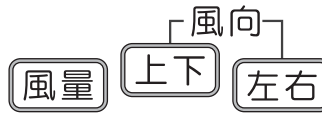

(☞ 10ページ)

運転中に



(☞ 11ページ)

運転中に

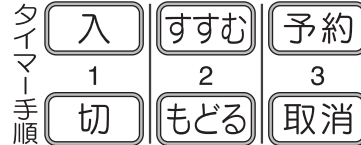

予約の前に現在時刻を合わせてください。
(☞ 9、15ページ)

運転中に



(☞ 15ページ)

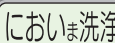

(☞ 16ページ)

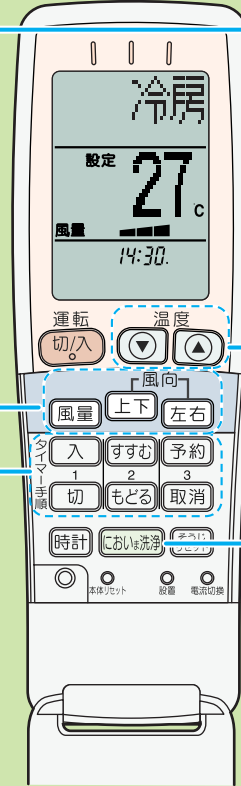

開けて

お知らせ表示を

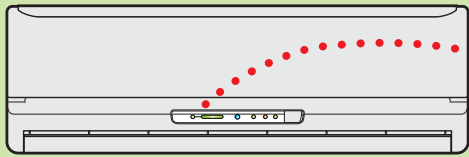

室内ユニット

ピッ

運転中に空気の汚れ度合いがわかる！

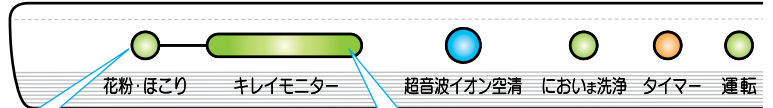

花粉や大きなほこりに反応します。

花粉・ほこり・タバコの煙・スプレーなど、すべての粒子に反応します。

汚れ度合いはめやすです。
汚れ度合いに応じて色が変わります。

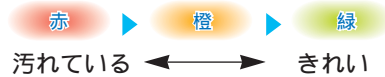

表示（めやす）が出ます

室内温度がわかる！

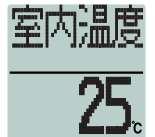

2秒後

室内湿度がわかる！

湿度40%以下のとき
「40%」
湿度80%以上のとき
「80%」と表示

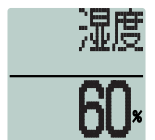

2秒後

室外温度がわかる！

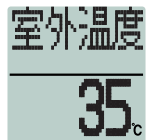

リモコン

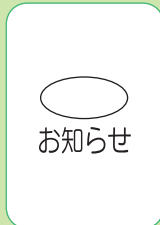

を室内ユニットに向けて押すと...

掃除時期がわかる！

(エアフィルター・空気清浄ユニット)

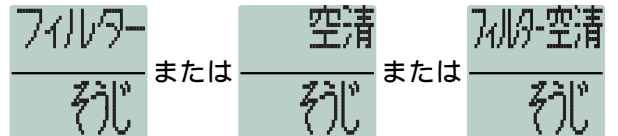

時期がくると「お知らせ」ボタンを押した後、すぐに表示します。その後、温度、湿度を表示します。

「冷房・自動・暖房・選べる除湿」「運転 切/入」「イオン空清」ボタンを押したときにも表示します。

— が表示するとき

正しく送受信できていません。
もう一度、「お知らせ」ボタンを押してください。



上手に使って!

上手な使いかたのヒントに...

イオン空清運転で空気をきれいに

自動・暖房・冷房・除湿・冷房除湿・衣類乾燥運転とイオン空清の同時運転が可能です。
(☞ 14ページ)

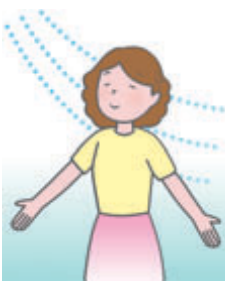

冷房時、外との温度差は5~6以内で

冷やしすぎは夏バテのもと。電気代もムダになります。

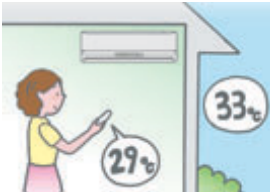

除湿運転を上手に活用

湿度が下がれば、暑くても不快感はやわらぎます。40~70%が適湿です。



エアフィルターなどのお手入れはこまめに

お手入れをしないで使用を続けると性能低下や悪臭の原因に。電気代もムダになります。
(☞ 18ページ)



睡眠時の冷房・暖房は控えめに

おやすみ中は体温の調節機能が低下しています。健康のため、おやすみ切タイマーの使用をおすすめします。
(☞ 15ページ)



カーテンは省エネの強い味方

日光をカットし、断熱効果のあるカーテンやブラインドの利用を。特に夏場は、直射日光をふせぐと約5%の省エネ効果があります。



室外ユニットの吹出口・吸込口をふさがずに

騒音の原因や、運転の妨げになり十分な能力を発揮できません。障害物は取り除きましょう。



風向は冷房・暖房で切り換えて

暖気は上に、冷気は下にたまります。風向は“暖房時は下向き、冷房時は水平に”がコツ。長時間、風を体に直接当てないようにしましょう。風向自動をおすすめします。
(☞ 10、11ページ)



うっすらと光るので暗いところで便利なボタン!



蛍光灯や自然の光を蓄えて光ります。汚れてくると光りにくくなりますので、お手入れをしてください。
(☞ 20ページ)

各部のなまえと準備

室内ユニット

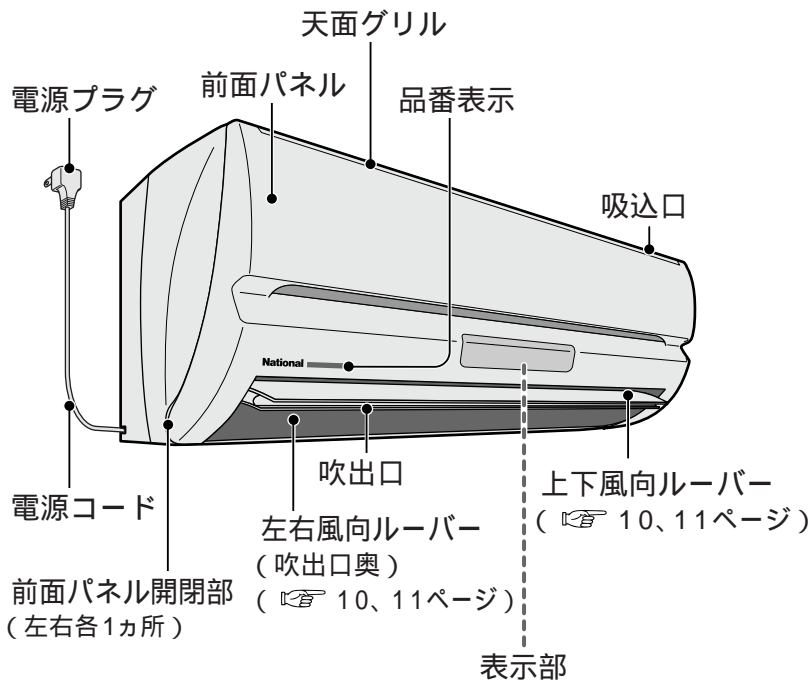

室外ユニット

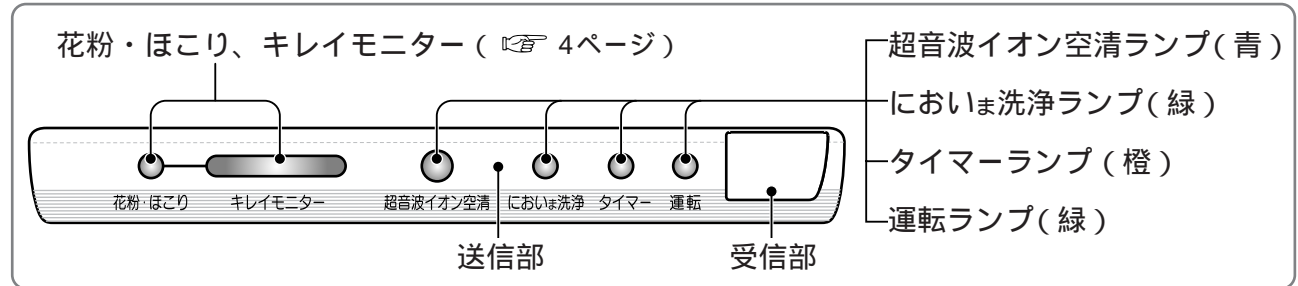
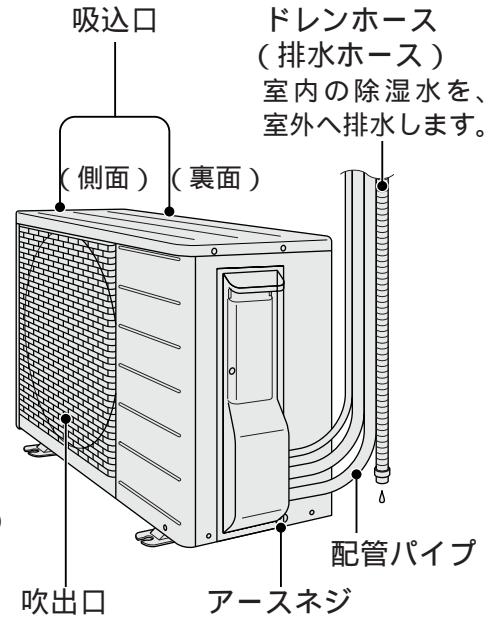

前面パネルを開けたとき

トリプル脱臭フィルター（付属品）
タバコやペット、壁紙、建材などから発生するにおいを吸収します。
（☞ 7、18ページ）

電気集じん式空気清浄ユニット（脱臭機能付）
ユニットで発生したマイナスイオンが空気中のチリやほこりを帯電させ、内部のフィルターでキャッチします。
（☞ 18ページ）

わさび防カビパック（カビSTOPパー）（付属品）
エアコン内のカビの繁殖を抑えます。
（財）日本紡績検査協会
カビ抵抗性試験
食品ではありません。
（☞ 7、18ページ）

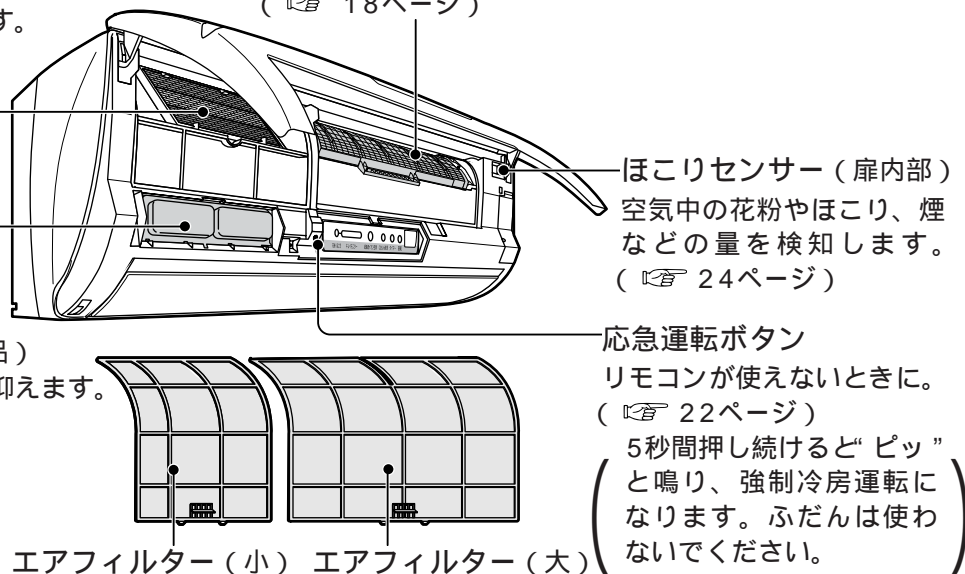

(室内ユニット・室外ユニット)

室内ユニットの準備

1 わさび防カビパック (付属品) を付ける

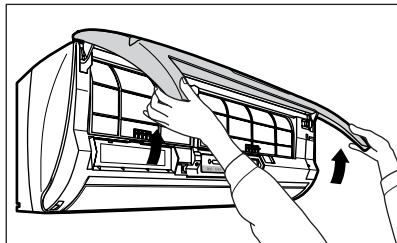

前面パネルをほぼ水平位置で止まるまで、ゆっくり手前に引き上げる。

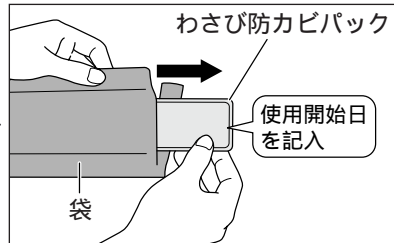

袋から取り出す。

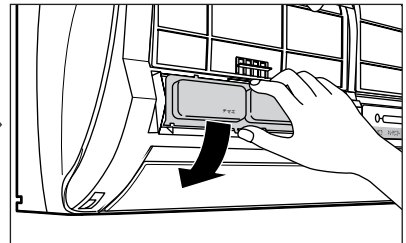

「テマエ」表示を手前にし、「パチン」と音がするまで押さえつける。

お願い

開封時は顔を近づけないでください。強い香りで目や鼻に刺激を感じる場合があります。裏面の紙をはがしたり、破ったり、穴をあけたりしないでください。また、開封後はすぐに取り付けてください。(防カビ成分が消耗し、寿命が短くなります) 変色する場合がありますが、1年間効果は変わりません。

2 トリプル脱臭フィルター (付属品) を袋から出して付け直す

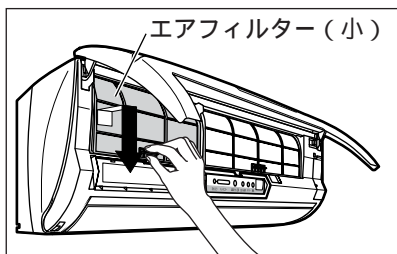

エアフィルター (小) を少し持ち上げて下に引き、はずす。

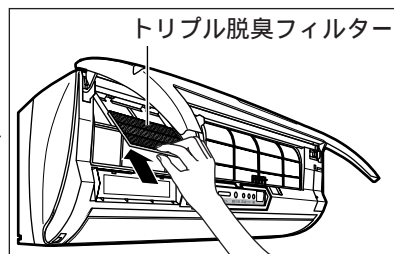

袋から出して、本体の取付枠にはめ込む。(上下・裏表はありません)

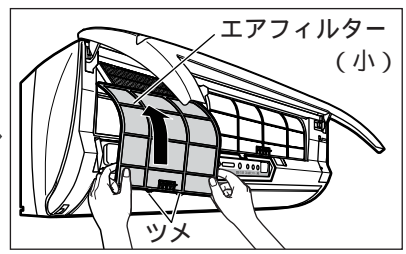

ガイドにそわせてエアフィルター (小) を入れ、ツメ (2カ所) を上から差し込む。

お願い

開封後はすぐに取り付けてください。

3 電源プラグをコンセントに差し込む

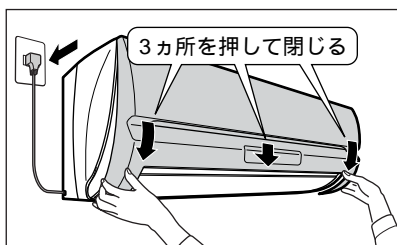

前面パネルを閉じて、電源プラグを差し込む。

各部のなまえと準備

リモコン

表示部

図は説明のため、全部表示していません。

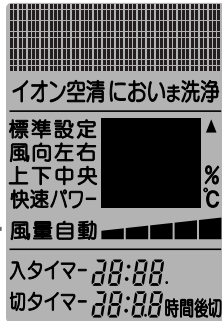

閉じたとき

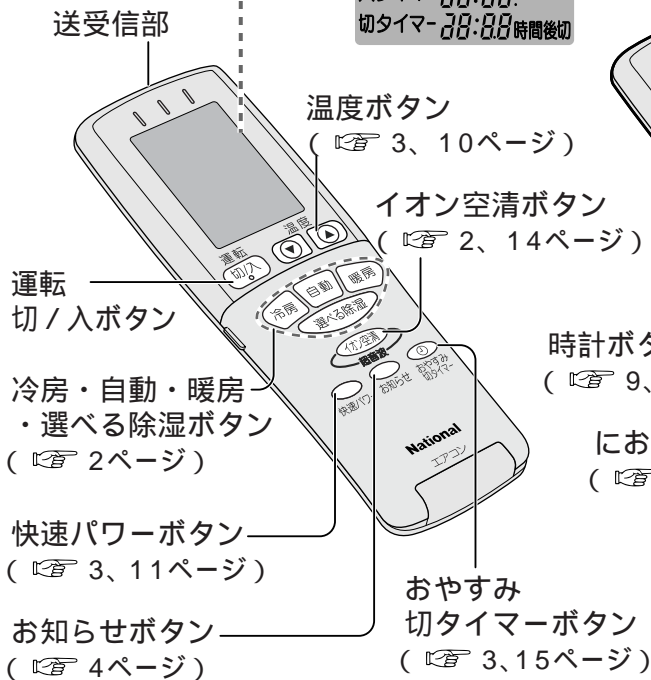

開けたとき

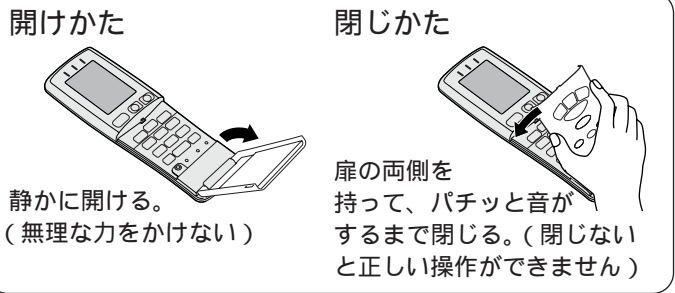
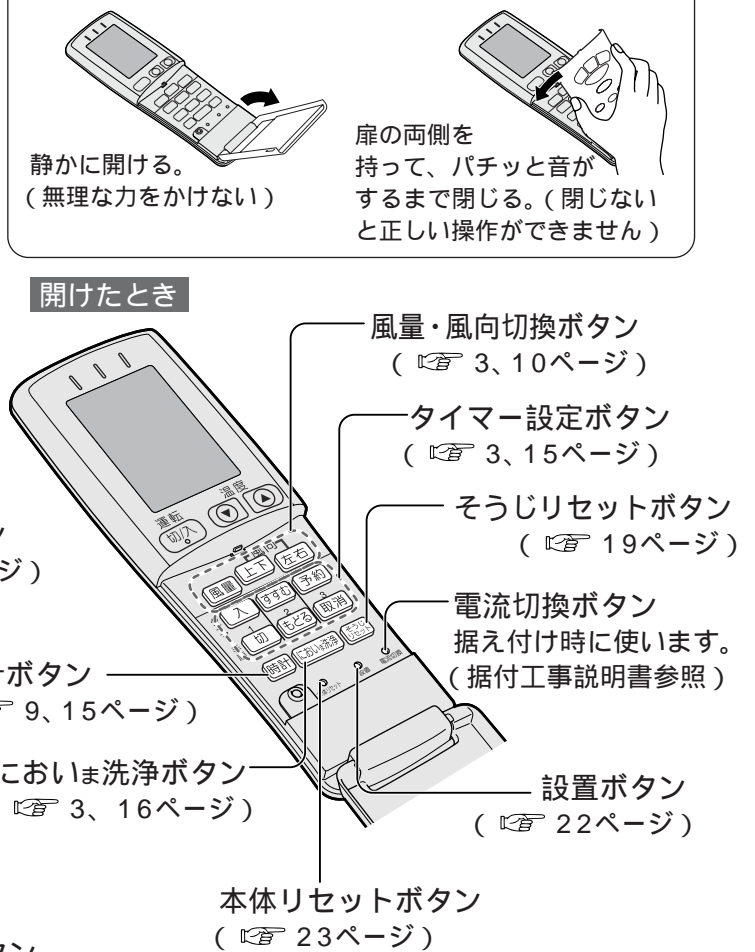

リモコンを正しく操作するために...

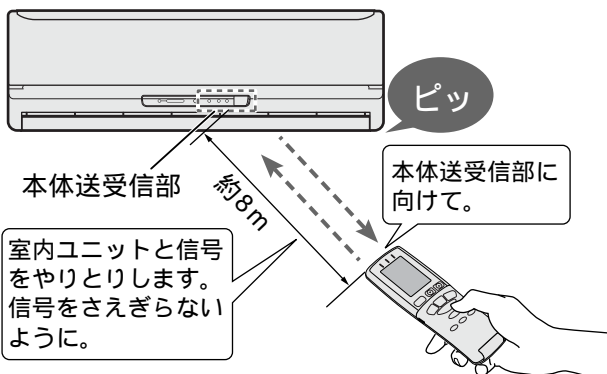

お願い

電子瞬時点灯方式(インバーター方式など)の照明があるお部屋では、信号を受け付けないことがあります。このようなときは、お買い上げの販売店にご相談ください。
リモコン表示部の内容を室内ユニットに送信します。操作の前に表示をご確認ください。

リモコンホルダー(付属品)について

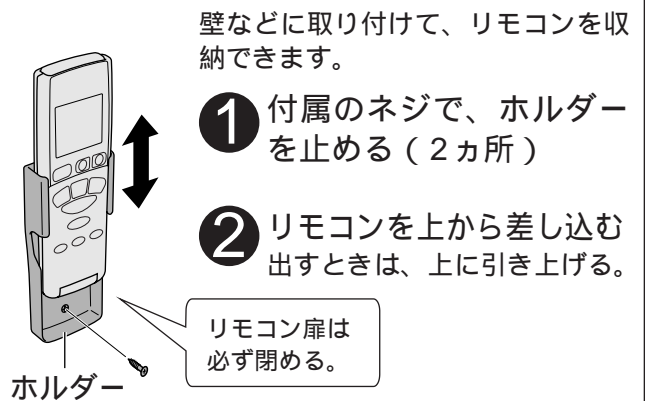

お願い

収納したまま操作すると本体が正しく送受信しないことがあります。リモコンは必ずホルダーから出して本体送受信部に向けて操作してください。ホルダーは熱(直射日光やストーブなど)の影響を受けない所に付けてください。

(リモコン)

リモコンの準備

乾電池の入れかた

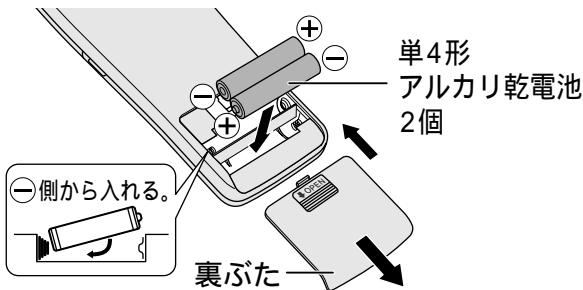

裏ぶたを開け、乾電池を入れて閉める

リモコン表示部に「12:00」の点滅を確認。

(表示が出ない場合は、乾電池を入れ直してください)
続けて現在時刻を合わせる。



◀点滅

現在時刻の合わせかた

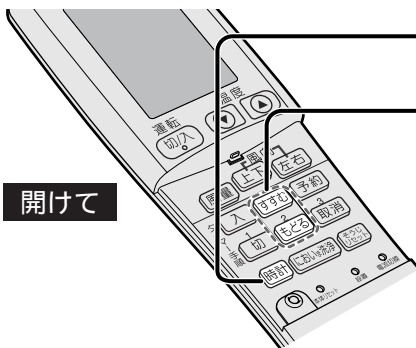

① 時計 を押す



◀点滅

(例) 午後2時30分のとき

② すすむ もどる で
現在時刻を合わせる



◀点滅

押し続けると早送りします。
夜の12時は「0:00」です。

③ 時計 を押す

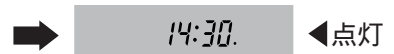

◀点灯

表示コントラスト(明るさ)を変えたいとき

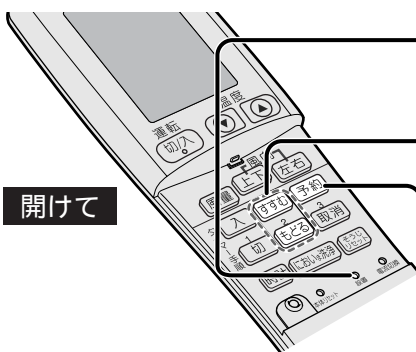

① 先の細いもので
設定 を5秒以上押す



② すすむ もどる で
コントラストを調整する
(「0~15」の間で変える
ことができます。)

お買い上げ時は「5」に
設定されています。

③ 予約 を押す



お知らせ

乾電池を交換すると、設定は「5」に戻ります。

乾電池の交換

交換時期

交換のめやすは約1年です。

送受信しにくくなったり、リモコンの表示部がうすくなったときに。

お守りください

液漏れや発熱・破裂により故障やけがの原因となりますので、次のことをお守りください。

新しいアルカリ乾電池を、2個同時に交換してください。

(マンガン乾電池では寿命が短くなります)

充電式(Ni-Cdなど)は、使わないでください。

(寸法・形状・性能の一部が異なるため)

長期間使わないときは、2個とも取り出してください。

お知らせ

「使用推奨期限」に近いものは交換時期が早くなる場合があります。

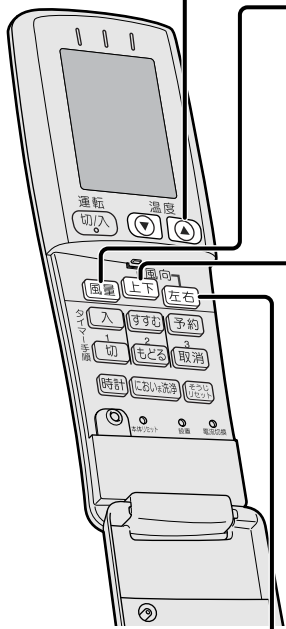

付属の乾電池は最初にお使いいただくために用意しているもので、1年に満たないうちに消耗することがあります。

温度・風量・風向調節 / 快速パワー



開けて

温度を変えたいとき

温度
  を押す
 下がる 上がる

設定範囲
 「自動・暖房・冷房・冷房除湿」：16～30
 「除湿」：標準（室内温度）より -3～+1
 押すと、1 ずつ変わり、押し続けると早送りになります。

風量を変えたいとき

風量 を押す
 押すたびに、風量自動と5段階の風量が選べます。 風量自動 → 

上下の風向きを変えたいとき

上下 を押す
 一度押すと現在の上下風向設定を表示し、押すたびに

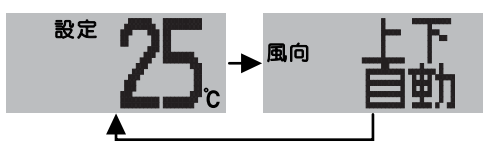
 と表示が変わります。
 4秒後に設定温度表示に戻ります。

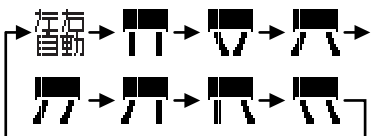

左右の風向きを変えたいとき

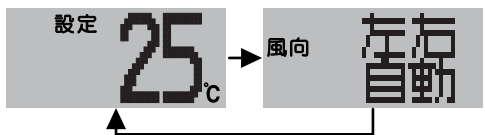
左右 を押す
 一度押すと現在の左右風向設定を表示し、押すたびに

 と表示が変わります。
 4秒後に設定温度表示に戻ります。



風量・風向上下・風向左右を自動で使うと風はお部屋の中心に向かって吹き出します。
 お好みに合わないときは **風量** **上下** **左右**

暖房

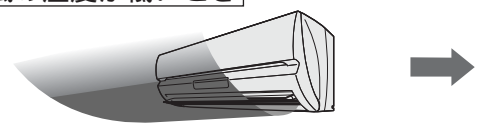
運転開始時は、運転ランプが点滅し、風が出
風の温度が低いとき



上下風向ルーバー：水平 →
 左右風向ルーバー：ワイド →

冷房

運転開始時は、しばらく風が出ません。

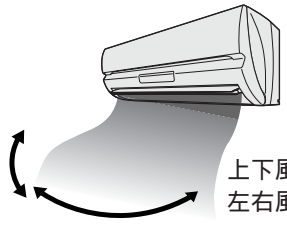

上下風向ルーバー：→
 左右風向ルーバー：→

除湿

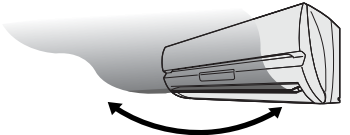

上下風向ルーバー：→
 左右風向ルーバー：→

冷房除湿

運転開始時は、しばらく風が出ません。

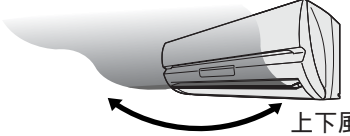

上下風向ルーバー：→
 左右風向ルーバー：→

イオン空清

イオン空清単独運転時

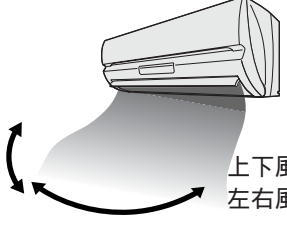

上下風向ルーバー：→
 左右風向ルーバー：→

風向ルーバーについて
 運転を停止すると、自動的に閉じます。
 上の図は壁の中央に設置したときのもので、左設置・右設置をしたときは左右風向ルーバーの向きが異なることがあります。

お願い
 上下・左右の風向きは、必ずリモコンで変えてください。（誤動作・露付き・破損の原因）

快速パワーを押したとき

風量・風向上下・風向左右を自動調節します。(風はお部屋の中心に向かって吹き出します)冬の帰宅時や夏のお風呂上がりなどに、すばやく快適に。

を押して調節してください。

ないことがあります。(冷風防止)

風の温度が高くなると



下向き(スイングしません)
ややワイドに固定(スイングしません)

(25ページ)

角度や速度を変化させながらスイング
スイング

上向きに固定(スイングしません)
スイング

(25ページ)

上向きに固定(スイングしません)
スイング

角度や速度を変化させながらスイング
スイング

風の温度が低いとき

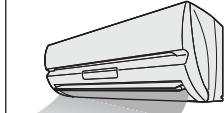

上下風向ルーバー：水平
左右風向ルーバー：ワイド

風の温度が高くなると

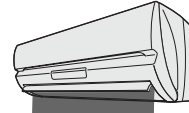

下向き
部屋の中心に向かって固定

設定温度に近づくと



下向き
スポット

開始時

すぐに風が出ます。



上下風向ルーバー：下向き
左右風向ルーバー：スポット

約20分後



角度や速度を変化させながらスイング
スイング

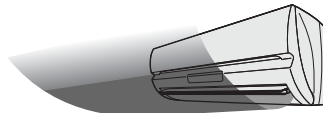

上下風向ルーバー：上向きに固定
左右風向ルーバー：部屋の中心に向かって固定

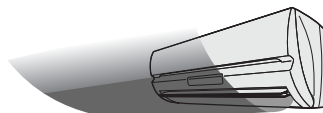

上下風向ルーバー：上向きに固定
左右風向ルーバー：部屋の中心に向かって固定

イオン空清単独運転時

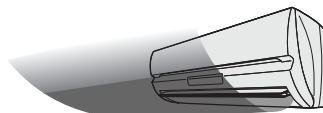

上下風向ルーバー：上向きに固定
左右風向ルーバー：部屋の中心に向かって固定

上下風向ルーバーの調節角度

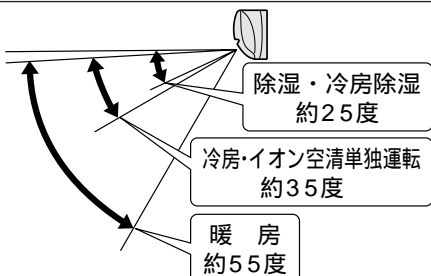

快速パワー運転について

自動的に温度を変えますので、「お知らせ」ボタンによる室内温度表示は、リモコンの設定温度より暖房で高め、冷房・冷房除湿で低めになる場合があります。

快速パワー運転中に **風量** **上下** **左右** いずれかのボタンを押すと、快速パワー運転は取り消されます。

取り消すとき もう一度、  を押す。

選べる除湿

3種類の除湿運転が選べます。

- 「除湿」 室温をあまり変えずに湿気をとる運転。
- 「冷房除湿」 室温が設定温度に近づくまでは冷房運転、設定温度に近づくとごく弱い風量で湿気をとる運転。
- 「衣類乾燥」 強力な除湿で洗濯物を乾かすための運転。

選べる除湿 を押す

押すたびに **除湿** → **冷房除湿** → **衣類乾燥** と表示が変わります。

除湿



選べる除湿 を押して「除湿」を選ぶ

停止するとき

運転
切/入 を押す

リモコン表示部

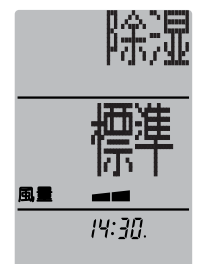

温度を変えたいときは...

標準（運転開始時の室温）を基準に、微調節ができます。

“+1” ↔ “標準” ↔ “-1” ↔ “-2” ↔ “-3”

のいずれかを **温度** で選んでください。

こんなときにおすすめ

梅雨どきなど、肌寒く、ジメジメするとき。
夜間（就寝時）など、冷やしすぎを防いで湿気をとりたいとき。

冷房除湿

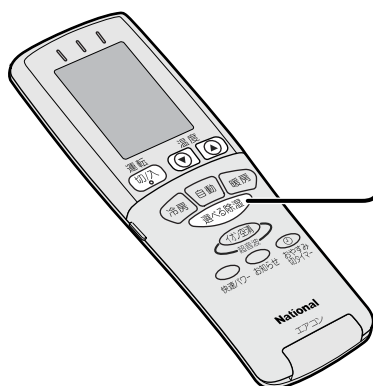

選べる除湿 を押して「冷房除湿」を選ぶ

停止するとき

運転
切/入 を押す

リモコン表示部

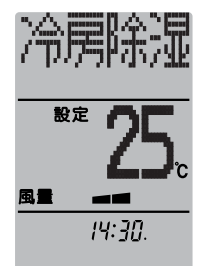

温度を変えたいときは...

設定範囲：16～30

温度 で選んでください。

こんなときにおすすめ

初夏など蒸し暑く、ジメジメするとき。
温度を下げて、湿気をとりたいとき。

(除湿・冷房除湿・衣類乾燥)

衣類乾燥

1 **選べる除湿** を押して
「衣類乾燥」を選ぶ

2 **上下** **左右** を押して、洗濯物に直接風が当たるように調節する。

リモコン表示部
衣類乾燥
風量自動
14:30.

直接当てると効果的!

停止するとき
運転
切/入 を押す

お知らせ

室内温度・湿度が変わりますので、お部屋に人がいないときの運転をおすすめします。
風量は自動になります。

「風向上下」「風向左右」を自動で使うと

上下風向ルーバー：角度や速度を変化させながらスイング

左右風向ルーバー：スイング

運転中に「温度」「風量」「快速パワー」のボタンを押しても表示は変わりません。

連続して運転を続けると、お部屋が乾燥しすぎることがあります。

「おやすみ切タイマー」「タイマー予約」を併用すると切り忘れ防止になります。

こんなときにおすすめ

花粉シーズンで、外に干せないとき。

梅雨どきなど、雨の続くとき。

外出時など、外に干せないとき。

イオン空清

電気集じん式空気清浄ユニットで発生したマイナスイオンが、空気中のチリやほこりを帯電させ、ユニット内部のフィルターでキャッチし、空気をきれいにします。ユニット内部のフィルターには脱臭効果があります。また超音波が集じん力を高めます。

イオン空清だけの単独運転はもちろん、自動・暖房・冷房・選べる除湿（除湿・冷房除湿・衣類乾燥）との同時運転が可能です。

イオン空清単独運転

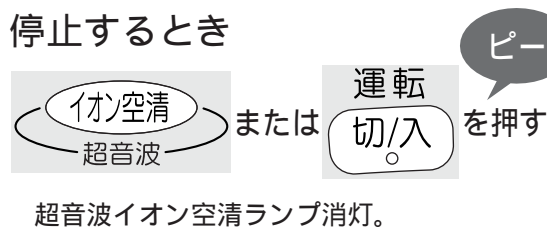
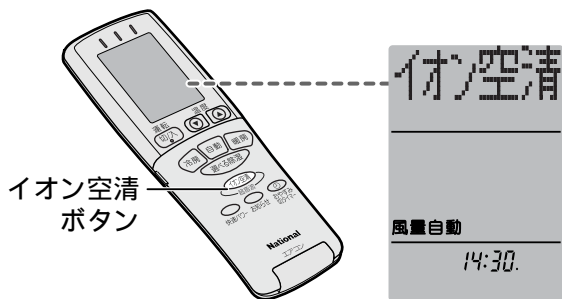
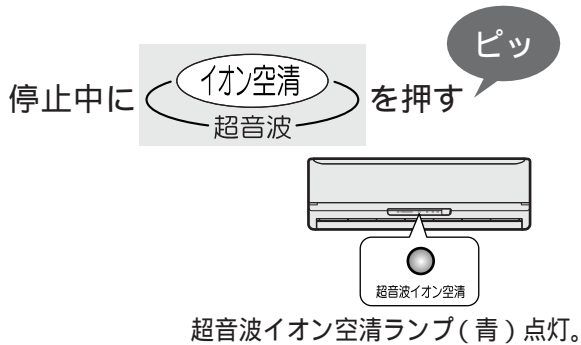

お知らせ

イオン空清単独運転中に、「冷房・自動・暖房・選べる除湿」ボタンを押すと同時運転になります。

お願い

電気集じん式空気清浄ユニットと中のフィルターは、確実に取り付けて運転してください。(故障・異常音の原因) イオン空清運転時は、空気清浄ユニットに高電圧がかかっています。吸込口の奥に指や棒などを入れないでください。(感電の原因)

お知らせ

電気集じん式空気清浄ユニットを確実に付け、前面パネルを閉じないと、イオン空清運転できません。(超音波イオン空清ランプ点滅) 運転中に前面パネルを開けると、感電防止のため超音波イオン空清ランプが点滅し、イオン空清運転だけが取り消されます。このときはいったん運転を停止し、前面パネルを閉めてください。

自動・暖房・冷房・除湿・冷房除湿・衣類乾燥とイオン空清同時運転

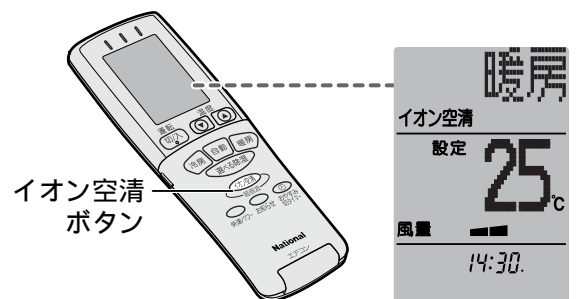
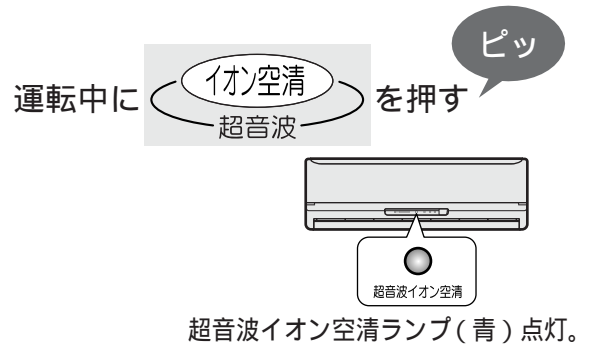

イオン空清だけを取り消すとき

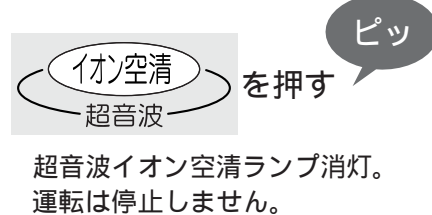

お知らせ

「運転 切/入」ボタンを押すと同時運転が停止し、次回「運転 切/入」ボタンを押したときにも同時運転になります。

タイマー予約 / おやすみ切タイマー

タイマー予約

一度予約すると、毎日同じ時刻にタイマー運転します。「入タイマー」「切タイマー」を組み合わせても使えます。現在時刻が合っていることを確認してください。時刻表示が点滅状態ではタイマー予約ができません。

① **入** または **切** を選ぶ

② **すすむ** **もどる** を押し、
予約したい時刻を合わせる
10分単位で表示が変わり、押し続けると早送りします。
夜の12時は「0:00」です。

③ **予約** を押し



タイマーランプ（橙）点灯。

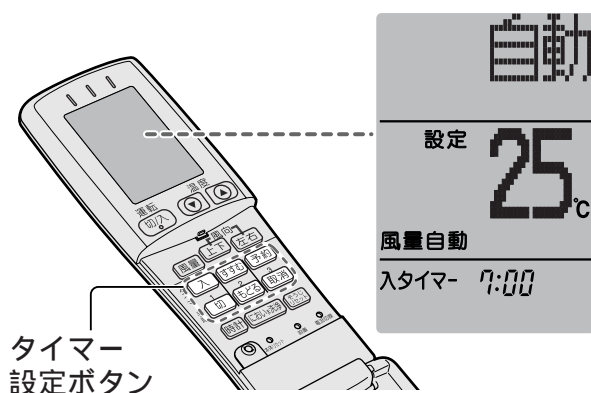

取り消すとき

入 または **切** を選び、

取消 を押し

タイマーランプ消灯。

予約をすると、現在時刻の表示は消えます。切タイマーで運転が停止しても、室内ユニットのタイマーランプは消えません。（タイマー予約を取り消すと消えます）
入タイマーを予約すると、予約時刻に設定温度になるように、早めに運転を始めます。（最長約50分前）このとき、リモコンの表示は「停止」のままですが、予約時刻になると「停止」表示が消えて、運転中の表示になります。
おやすみ切タイマーと併用のときはおやすみ切タイマーが優先します。（おやすみ切タイマーで運転停止後、予約時刻を表示します）

おやすみ切タイマー

選んだ予約時間後に自動停止します。

運転中に  **おやすみ切タイマー** を押す

押すたびに

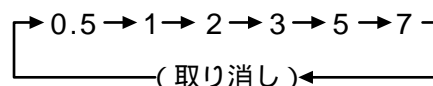

と表示が変わりますので、時間を選んでください。

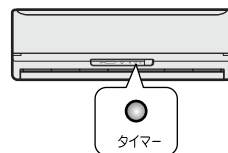

タイマーランプ（橙）点灯。

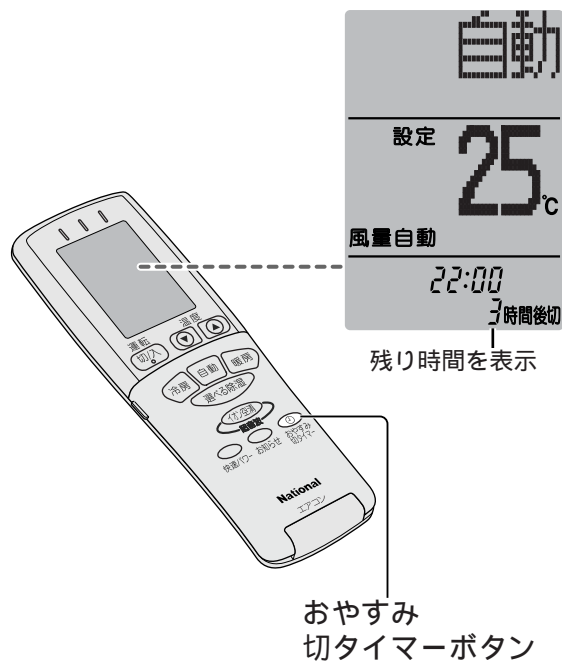

5時間または7時間を選んだときは、3時間後に設定温度が変わります。

冷房・冷房除湿時	約1 上がる
暖房時	約1 下がる

こんなときにおすすめ

寝ている間の冷やしすぎ、暖めすぎの防止に。
お出かけ時の切り忘れ防止に。

においま洗淨

冷房、冷房除湿運転を繰り返すと、じゅうたんや建材から発生したにおいや生活臭がエアコン内部に付着し、それが運転のたびに風とともに出てくることがあります。この付着したにおいを除去したり、運転のたびに吹き出すのを防ぐのが「においま洗淨」運転です。

「においま洗淨」上手な使いかた(例)

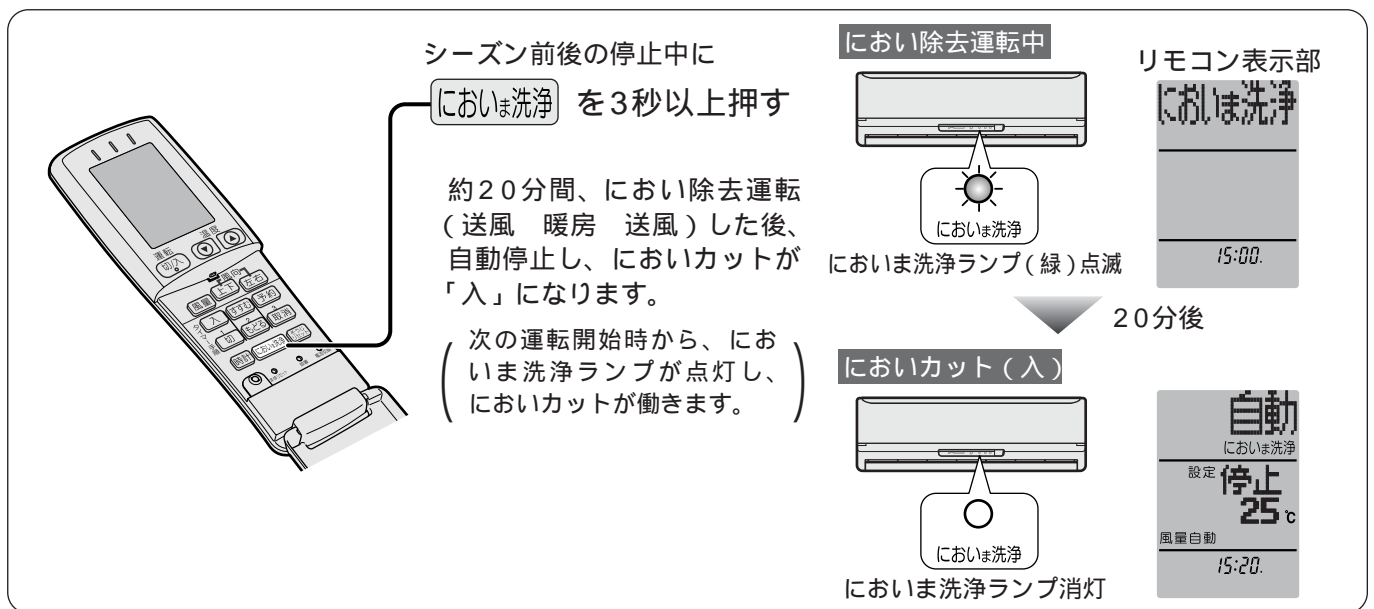
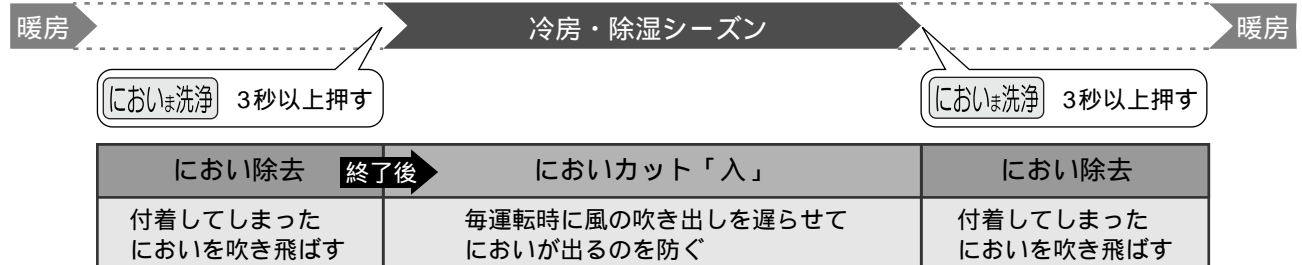

においま洗淨ランプ点滅中(においま除去運転中)

付着してしまったにおいを送風と暖房運転で吹き飛ばします。

風量は自動的に変化し、風向は下向きになります。(調節はできません)

自動・暖房・冷房・除湿・冷房除湿・衣類乾燥・イオン空清運転中に「においま洗淨」ボタンを3秒以上押すと、約20分間のにおいま除去運転(においま洗淨ランプ点滅)後、元の運転内容に戻ります。(においま洗淨ランプ点灯)

途中で停止するとき

「運転 切/入」ボタンを押す。

(途中で停止すると、効果はありません)

お知らせ

運転条件：室外温度 43 以下 室内温度 35 以下
運転中に“ピシッ”“パキッ”という音がすることがありますが、異常ではありません。

室内温度が上がり、室内ににおいが出てきますので、部屋の窓を開けるなど、換気をしてください。

においま洗淨ランプ点灯中(においまカット「入」)

冷房、冷房除湿の毎運転開始時、付着したにおいを洗い流すために約1分間、風を止めてから吹き出します。

取り消すとき

もう1度「においま洗淨」を押す

(リモコン表示消灯。運転時に、においま洗淨ランプ消灯)

お知らせ

運転中に風が出たり、止まったりを繰り返すことがあります。

においの付着を抑えるために、冷房、除湿シーズン中は「入」でお使いいただくことをおすすめします。冷房・冷房除湿の快速パワー運転時と、暖房・除湿・衣類乾燥・イオン空清単独運転時には、においまカットが働きません。

においま洗淨ランプ消灯中でも、冷房・冷房除湿風量自動時は、においまカットが働きます。

(運転開始時の約40秒間、風が出ません)

においま洗淨の使用を続けても、においが気になるときは、エアコンクリーニングをおすすめします。

(21 ページ)

運転のしくみ

より快適に使っていただくために、知っておいてください。
 運転条件以外で運転すると、保護装置が働いて停止することがあります。

運転の種類	運転条件	運転のしくみ						
自動	—	<p>運転開始時の屋外・室内・設定温度に応じて、暖房・冷房・冷房除湿のいずれかを自動的に選びます。その後、30分ごとに運転の内容を選び直します。運転の内容がお好みに合わないときは、暖房・冷房・除湿・冷房除湿運転に変えてください。</p> <p>運転開始時は 運転の内容を選んでいる約30秒間、運転ランプが点滅します。 夏場や梅雨どきは、設定を20 以上でお使いください。19 以下で使うと、吹出口などに露が付き滴下することがあります。</p>						
暖房	屋外温度：24 以下	<p>屋外0 以下になると 外の熱を室内に取り入れて暖房するため、能力は低下します。他の暖房器具の併用をおすすめします。</p> <p>運転開始時は 運転ランプが点滅し、風が出ないことがあります。(冷風防止) 霜取り運転 屋外温度が低く、湿度が高いとき、室外ユニットに霜が付きます。その霜を溶かしている間は風が止まり、運転ランプが点滅します。溶けた霜は室外ユニットから排水します。</p>						
冷房	設定温度：20 以上 室内湿度：90%以下 屋外温度：21～43	<p>風量自動・においま洗浄ランプ点灯時(10、16ページ) 運転開始時、しばらく風が出ません。運転中に風が止まることもあります。 窓を開けたままや湿度が高い状態で運転を続けると、吹出口などに露が付き滴下することがあります。</p>						
除湿 冷房除湿 衣類乾燥	屋外温度：1 以上	<p>室内約16 以下のとき 運転開始時、運転ランプが点滅し、風が出ないことがあります。(冷風防止) 風の温度はやや暖かくなります。</p> <table border="1"> <tr> <td>除湿</td> <td> 目標室内湿度：約50% (快速パワー時は約40%) 室温をあまり変えずに湿気をとる運転です。 標準(運転開始時の室内温度)を基準に、温度の微調節ができます。 運転中は風が止まるがあります。 </td> </tr> <tr> <td>冷房除湿</td> <td> 室内約16 以上のとき 風の温度はやや冷たくなります。 風量自動・においま洗浄ランプ点灯時(10、16ページ) 運転開始時、しばらく風が出ません。 室温が設定温度に近づくまでは冷房運転、設定温度に近づく、ごく弱い風量で湿気を取り除く運転になります。 運転中は風が止まるがあります。 </td> </tr> <tr> <td>衣類乾燥</td> <td> 強力な除湿で洗濯物を乾かすための運転です。 風量は自動になり、調節できません。 </td> </tr> </table>	除湿	目標室内湿度：約50% (快速パワー時は約40%) 室温をあまり変えずに湿気をとる運転です。 標準(運転開始時の室内温度)を基準に、温度の微調節ができます。 運転中は風が止まるがあります。	冷房除湿	室内約16 以上のとき 風の温度はやや冷たくなります。 風量自動・においま洗浄ランプ点灯時(10、16ページ) 運転開始時、しばらく風が出ません。 室温が設定温度に近づくまでは冷房運転、設定温度に近づく、ごく弱い風量で湿気を取り除く運転になります。 運転中は風が止まるがあります。	衣類乾燥	強力な除湿で洗濯物を乾かすための運転です。 風量は自動になり、調節できません。
除湿	目標室内湿度：約50% (快速パワー時は約40%) 室温をあまり変えずに湿気をとる運転です。 標準(運転開始時の室内温度)を基準に、温度の微調節ができます。 運転中は風が止まるがあります。							
冷房除湿	室内約16 以上のとき 風の温度はやや冷たくなります。 風量自動・においま洗浄ランプ点灯時(10、16ページ) 運転開始時、しばらく風が出ません。 室温が設定温度に近づくまでは冷房運転、設定温度に近づく、ごく弱い風量で湿気を取り除く運転になります。 運転中は風が止まるがあります。							
衣類乾燥	強力な除湿で洗濯物を乾かすための運転です。 風量は自動になり、調節できません。							
イオン空清	—	<p>超音波イオン空清ランプ点灯時は マイナスイオンが発生し、チリやほこり、花粉などを帯電させ、フィルターでキャッチして取り除きます。超音波を電気集じん式空気清浄ユニット付近にかけることによって、集じん力を高めています。 風量自動時：空気の汚れ具合に応じて風量が変化します。</p>						

においま洗浄 / 運転のしくみ

お手入れ

お手入れの前に、必ず運転を停止し電源プラグを抜いてください。

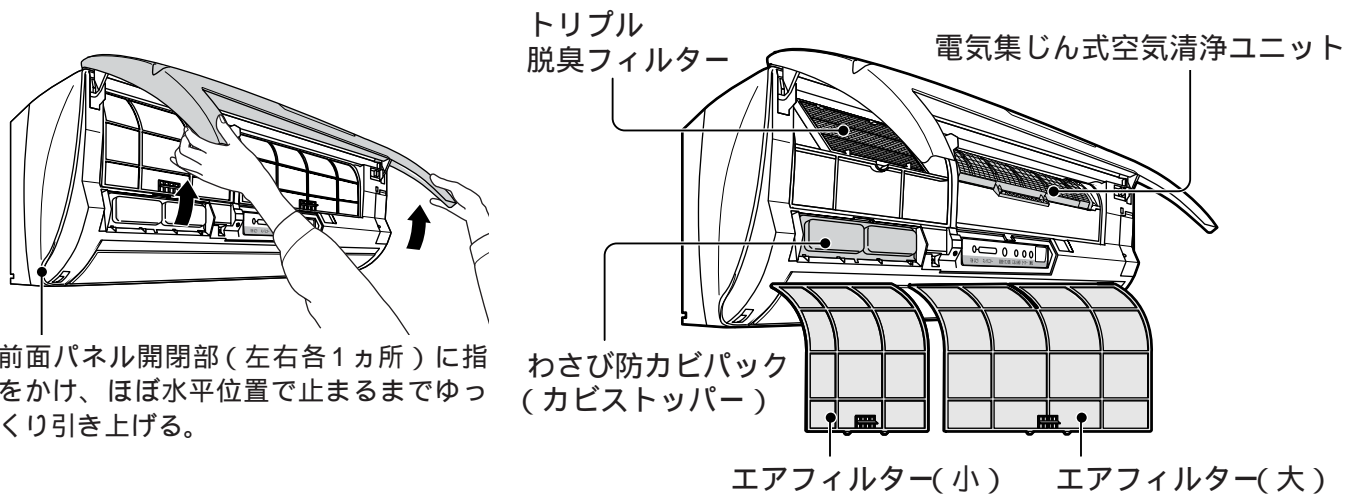

前面パネル開閉部(左右各1ヵ所)に指をかけ、ほぼ水平位置で止まるまでゆっくり引き上げる。

品名(お手入れ時期)	お手入れの前に	お手入れの方法
エアフィルター (リモコンに「フィルターそうじ」が表示したら)	エアフィルターをはずす(大小各1枚) 少し持ち上げて下に引く。 	掃除機でほこりを吸い取る
電気集じん式空気清浄ユニット (リモコンに「空清そうじ」が表示したら)	エアフィルター(大)をはずし、空気清浄ユニットをはずす 	水洗いする 約3年に1回をめやすにフィルターを交換。 (集じん・脱臭効果がなくなるため)
トリプル脱臭フィルター (半年に1回)	エアフィルター(小)をはずし、トリプル脱臭フィルターをはずす 	掃除機でほこりを吸い取り、天日干しする(6時間以上) 約3年に1回をめやすに交換する (光による再生能力がなく)
わさび防カビパック (1年に1回)	わさび防カビパックをはずす 	交換する

電源プラグを抜き、前面パネルを開ける

別売品（お近くの販売店でお買い上げください）

品名	品番	希望小売価格(税別)
エアフィルター（大）	CWD001076（1枚）	1,000円
エアフィルター（小）	CWD001075（1枚）	400円
空気清浄ユニット用集じんフィルター(脱臭機能付)	CZ-SAE1（1枚）	1,800円
トリプル脱臭フィルター	CZ-SAD1（1枚）	2,000円
わさび防カビパック	CZ-SW2（1個）	1,500円

（2002年9月現在）

お知らせ

脱臭・防カビの効果は環境により減少することがあります。
 お手入れ時期はめやすです。使用状況によっては、においが発生する場合があります。早めのお手入れをおすすめします。
 お手入れをしないで使用を続けると、性能低下や悪臭のもとになることがあります。
 古いフィルター、防カビパックは不燃物ゴミとして処分してください。



そうじリセットボタン
 押すと次の運転時には「空清そうじ」または「フィルターそうじ」の表示が消えます

お手入れの後に

ひどい汚れは、薄めた台所用洗剤（中性）を使用し、その後水洗いをして日陰でよく乾かす。
 （ストーブの前やドライヤーで乾かさな）

エアフィルターを取り付ける
 ツメを本体に差し込む。

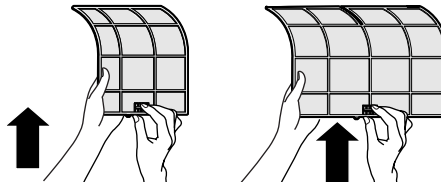

ひどい汚れは、薄めた台所用洗剤（中性）でユニットごとつけおき洗いをし、その後水洗いをして日陰でよく乾かす。
 （分解しない。タワシのような硬いもの、漂白剤は使わない。ストーブの前やドライヤーで乾かさな）

空気清浄ユニットを取り付け、
 エアフィルター（大）を付ける



十分に乾いていること。
 空気清浄ユニットは、“カチッ”と音がするまで確実に入れる。

交換のしかた



ひどい汚れは、薄めた台所用洗剤（中性）でつけおき洗いをし、その後水洗いをして天日干しする。
 （こすったり、もみ洗いをしない。）
 漂白剤を使わない。
 日光により脱臭機能を再生します。

トリプル脱臭フィルターを取り付け、
 エアフィルター（小）を付ける

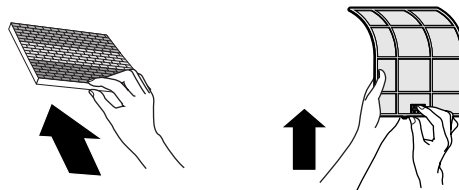

フィルターを交換する
 ため

開封時は顔を近づけない。強い香りで目や鼻に刺激を感じることがあります。
 裏面の紙をはがしたり、破ったり、穴をあけたりしない。
 （防カビ成分が消耗し、寿命が短くなるため）
 使用開始日を記入。

前面パネルを閉じて、電源プラグを差し込む

リモコンの
そうじリセット
 を押す

お手入れ



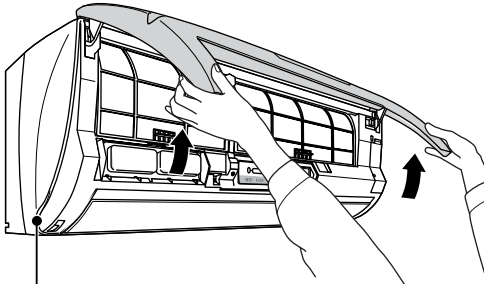

お手入れ

お手入れの前に、必ず運転を停止し電源プラグを抜いてください。

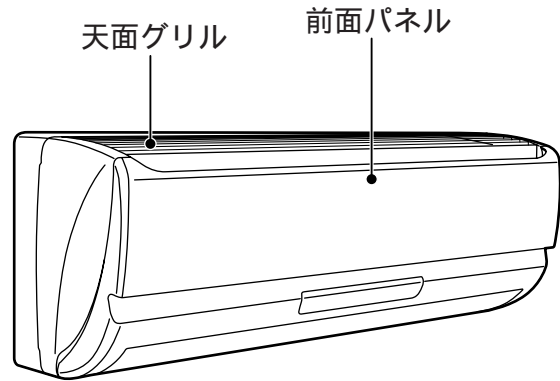

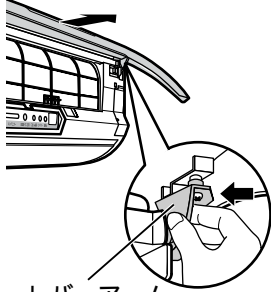
前面パネル開閉部（左右各1ヵ所）に指をかけ、ほぼ水平位置で止まるまでゆっくり引き上げる。

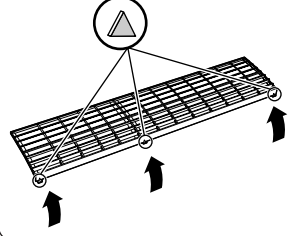

品名	お手入れの前に	お手入れの方法
前面パネル	<p>電源プラグを抜き、前面パネルを開ける</p> <p>前面パネルをはずす 前面パネルを開ける。さらに斜め上に引き上げながら右または左のレバーアームを内側に押し、手前にはずす。</p>  <p>レバーアーム</p> <p>転倒に注意！ 前面パネルの落下に注意！</p>	<p>洗って乾かす</p> 
天面グリル	<p>天面グリルをはずす ▲（3ヵ所）を押し上げる。</p> 	
室内ユニット ・ リモコン	<p>電源プラグを抜く</p>	<p>からぶきする</p> 

エアコンクリーニングについて

室内ユニット内部の洗浄はお買い上げの販売店または、修理ご相談窓口（☎ 31ページ）へご依頼ください。お客様自身で実施されますと故障・水漏れの原因となることがあります。

長時間使用しないときは...

におい除去運転をする
(室内ユニット内部を乾かすため)

運転を停止し、
電源プラグを抜く

リモコンの乾電池を取り出す
(液漏れ防止のため)

点検整備のおすすめ

エアコンを数シーズンご使用になると内部が汚れ、性能が低下することがあります。ご使用状態によっては、においが発生したり、ゴミ、ほこりなどにより除湿水の排水が悪くなる場合があります。



通常のお手入れとは別に弊社推奨の技術者による点検整備をおすすめします。費用など詳しいことは、お買い上げの販売店にご相談ください。

お手入れの後に

やわらかい布やスポンジで水洗いする。その後、水気を十分ふき取るか陰干しする。

強く押しついたり、タワシのような硬いものは使わない。(傷つき防止)ひどい汚れは薄めた台所用洗剤(中性)を使用して、その後よく洗い流す。直射日光の当たる所やストーブなどで乾燥させない。(変色・変形の原因)

やわらかい布で、ふく。(化学ぞうきんなどを使うときは、その注意書きに従ってください)

ひどい汚れは、薄めた台所用洗剤(中性)をふくませ、よくしぼった布でふき取り、その後からふきする。40℃以上のお湯・シンナーなどの揮発性のもの・みがき粉などは使わない。

天面グリルを付ける

ガイドにそわせ、“パチン”と音がするのを確認し、確実に付ける。

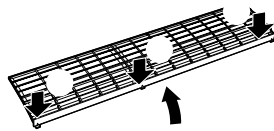

前面パネルを付ける

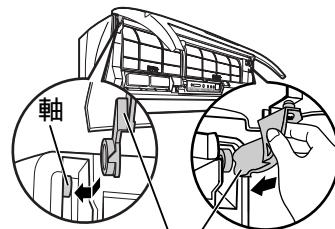

レバーアーム

前面パネルを水平にして、レバーアームを内側に押しながら奥まで押し込む。(レバーアームが本体の軸にはまります。)

前面パネルを閉じて、電源プラグを差し込む

電源プラグを差し込む

お手入れ

こんなときは

リモコンをなくした・乾電池が切れた...

応急運転ができます。このときは、設定25の自動運転となり、温度調節などはできません。

お近くの販売店でお買い上げください
品名 / リモコン
品番 / CWA75C2324X
希望小売価格 (税別) / 6,000円

(2002年9月現在)

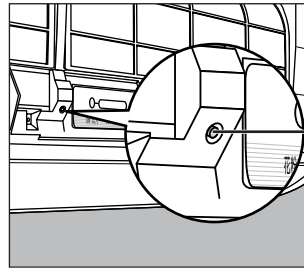

① 電源プラグを差し込む

② 応急運転ボタンを押す

停止するとき
もう一度押す。

設置・移設した...

風向自動時、風をお部屋の中心に向かって吹き出させるために、室内ユニットの設置場所(中央・左・右)を本体に記憶させます。(設置位置メモリー)

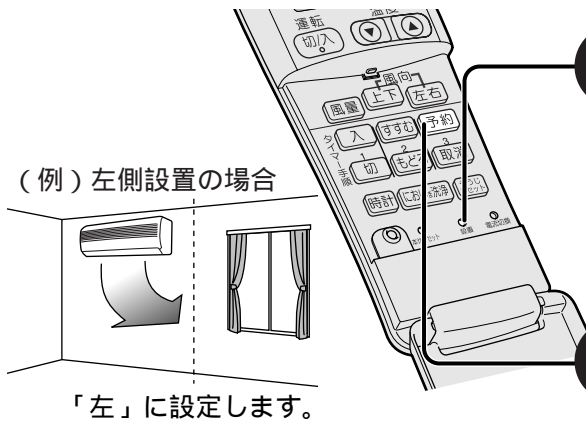

① 先の細いもので
設置ボタンを押す

押すたびに

→ 中央 → 左 → 右 →

と表示が変わります。

(お買い上げ時は「中央」
に設定されています)

② 設置場所を選んで、
点滅中に「予約」を押す

リモコン表示部

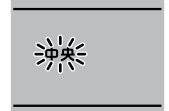

超音波イオン空清ランプを消したいときは...

リモコンを室内ユニットに向け、タイマー設定ボタンの「もどる」を5秒以上押してください。

ランプは消えますがイオン空清機能は働きます。(元に戻すときは、もう一度「もどる」を5秒以上押す)

花粉・ほこり、キレイモニター用センサーの感度を変えたいとき

3段階の感度を選べます。リモコンの「イオン空清」ボタンを5秒以上押してください。

リモコン表示部に「感度」が点滅します。温度ボタンの  を押すたびに

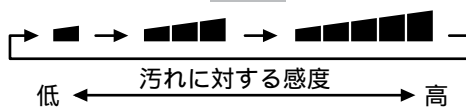

と表示が変わり、感度を選べます。点滅中に「イオン空清」
ボタンを押すと設定完了です。

(お買い上げ時は  に設定されています)

運転開始時のリモコン設定温度、風向表示時間を変えたいとき

リモコンのタイマー設定ボタンの「すすむ」を5秒間押してください。4s(4秒間)または2s(2秒間)のどちらかを表示します。4秒後に元の表示に戻り、設定完了です。

(お買い上げ時は2s(2秒間)に設定されています)

停電になった...

運転中は
停止します。通電後あらためて
運転してください。
タイマー予約中は
取り消されます。(室内ユニッ
トのタイマーランプ消灯) 通電
後もう一度予約してください。



雷が鳴り出した...

落雷のおそれがあるときは運転
を停止し、エア
コンに触れない
でください。
(感電のおそれ
があります)



故障かな!?

⚠ 警告

異常時（こげ臭いなど）は運転を停止し、電源プラグを抜く



電源プラグを抜く

発熱による火災・感電の原因。

お買い上げの販売店または、修理ご相談窓口へ。

修理は自分でしない



禁止

火災・感電の原因。

お買い上げの販売店または、修理ご相談窓口へ。

故障かな!?

運転中に異常音がする
室内ユニットから水が漏れる
誤って水や異物を入れてしまった
スイッチやボタンの操作が不確実
こげ臭いにおいがする
ブレーカーまたはヒューズがたびたび切れる
電源コードやプラグが異常に熱くなる

すぐに販売店へ

運転を停止し、電源プラグを抜いてください。

故障かな!?

タイマーランプが点滅する
タイマーランプと超音波イオン空清ランプが点滅する

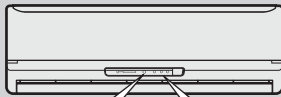

お調べください

リモコンの扉を開け、先の細いもので「本体リセット」ボタンを押し、再運転してください。

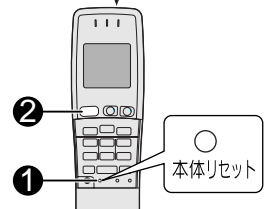
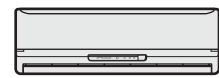

ランプが点滅しないで運転を続けたら、そのままご使用ください。
再度ランプが点滅したら、下記手順に従って確認後、運転を停止し、電源プラグを抜いてください。

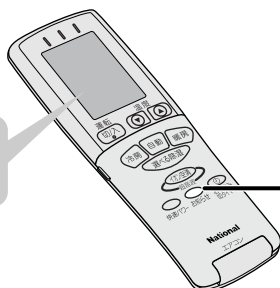
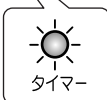

H11

お知らせを押す

リモコン表示部に3けたの英数字が表示されます。
この英数字を販売店にご連絡ください。

表示される英数字

H	HまたはFに続く数字は、
F	異常の内容によって異なります。

英数字がH23、H24、H25、H27、H28の場合のみ、修理をするまで暖房または冷房の一時的に能力を制限した運転ができます。（H23は冷房のみ）
リモコンで暖房または冷房を選び、運転してください。
（受信音“ピピピピ”）

修理のご依頼は ⇨ 「保証とアフターサービス」をご覧ください。（ 30ページ）

こんなときは / 故障かな!?

故障かな!?

故障ではありません。お問い合わせや修理を依頼される前に、ご確認ください。

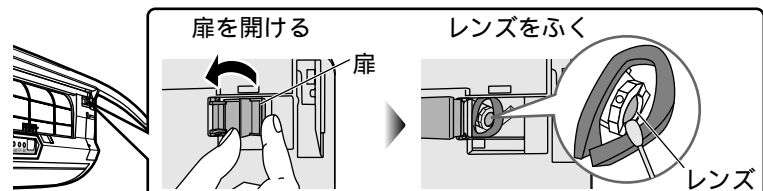
故障かな!?		お調べください	参照ページ
本体	暖房時、室外ユニットから水や湯気が出る	屋外温度が低く、湿度が高いとき、室外ユニットに霜が付きます。その霜が溶けて、水や湯気となって出するためです。 	-
	運転しない	ブレーカーが切れていませんか？ 電源プラグがコンセントからはずれていませんか？ タイマーの使いかたをまちがえていませんか？	- 7 15
	よく冷えない、暖まらない	イオン空清単独運転になっていませんか？ 温度調節のしかたをまちがえていませんか？ エアフィルターなどが汚れていませんか？ 吹出口・吸込口をふさいでいませんか？ 窓やドアが開いたままになっていませんか？ 換気扇やガスコンロを使用していませんか？	14 10、17 18 - - -
	運転中、急に動きがおかしくなる	無線などにより、誤作動することがあります。いったん運転を停止し、電源プラグを抜いてから、再度電源プラグを差し込み運転をしてください。 リモコン扉の開閉時にボタンに触れていませんか？	- 8
	冷房時、霧が出ているように見える	部屋の空気が、エアコンから吹き出した冷たい風で冷やされ霧状になるためです。	-
	運転・停止をするボタン以外のボタンで運転・停止する	リモコン表示部を確認してください。停電などの発生により、リモコン表示と本体の運転が一致していないときにボタンを押すと、リモコンの表示内容が送信されるためです。	8、22
リモコン	受信しない	リモコン送受信部を室内ユニットの受信部に向けて操作していますか？	8
	表示がうすい、出ない	乾電池が消耗していませんか？ 表示コントラスト（明るさ）の調整をしてみてください。 乾電池の⊕ ⊖ が逆になっていませんか？	9 9 9
ランプ	超音波イオン空清ランプが点滅する	いったん運転を停止し、次のことを確認してから再運転してください。 ・前面パネルが開いていませんか？ ・電気集じん式空気清浄ユニットが確実に挿入されていますか？ ・電気集じん式空気清浄ユニットに水やゴミが付着していませんか？	14 19 19
	掃除後もリモコンに「フィルターそうじ」「空清そうじ」が表示する	エアフィルターまたは電気集じん式空気清浄ユニットのお手入れ後、「そうじリセット」ボタンを押しましたか？	19
	においま洗浄ランプが点滅する	におい除去運転の約20分間、点滅します。	16
	花粉・ほこり、キレイモニターの点灯色が部屋の状態と合わない	スプレー（消臭剤）などの粒子にも反応し、「橙」や「赤」が点灯することがあります。 部屋の大きさ・運転条件によっては、反応に時間がかかることがあります。 ほこりセンサーが汚れていませんか？ ほこりセンサーの扉を開けて、レンズ部分を乾いた綿棒でふいてください。 	4 22 -

故障かな!?		お調べください	参照ページ
ランプ	室内ユニットの 運転ランプが点滅する	自動運転開始時 運転の内容（暖房・冷房・冷房除湿）を選んでいる約30秒間、点滅します。	-
		暖房時 運転開始時、冷たい風が出るのを防ぐため風を止めている間点滅します。 屋外温度が低く、湿度が高いとき、室外ユニットに霜が付きます。 その霜を溶かしている間（霜取り運転中）点滅します。 運転を停止せずにそのままお待ちください。（最長12分間）	17 17
		除湿・冷房除湿運転開始時 室内約16℃以下のときは、冷たい風が出るのを防ぐため、風を止めている間点滅します。	-
風	風がにおう	壁やじゅうたん・家具・衣類などにしみこんでいる生活臭が、空気の循環によって出てくることがあります。	-
		においま洗浄ランプ点滅時 エアコン内部に付いたにおいを室内へ吹き出します。必ず、窓を開けて運転するなど換気をしてください。	-
	すぐに冷風・温風が出ない	停止後、すぐに再運転したときはエアコン保護のため約2分間送風になります。	-
	運転開始時 風が出ない	冷房・冷房除湿時（においま洗浄ランプ点灯時） 約1分間、風が出ません。 生活臭が風とともに出るのを防ぐためです。（においカット）	16
		冷房・冷房除湿時（風量自動時） 約40秒間、風が出ません。 生活臭が風とともに出るのを防ぐためです。（においカット）	10
		除湿・冷房除湿時 室内温度が低いとき、しばらく風が出ないことがあります。（冷風防止）	-
		暖房時 しばらく風が出ないことがあります。（冷風防止）	10
	運転中に 風が止まる	冷房（においま洗浄ランプ点灯時・風量自動時）・除湿・冷房除湿時 風が出たり、止まったりを繰り返すことがあります。 室内温度が設定温度に近づいたときにムダな運転を止めているためです。	-
暖房時 霜取り運転中は、風が出ません。 室外ユニットに付いた霜を溶かしているためです。		17	
音	“ブシュッ”という音	「霜取り運転」のときや運転を停止したとき、エアコン内部の冷媒ガスの流れが切り換わるときの音です。	-
	“ピシッ”という音	温度変化でエアコンの樹脂部分が伸び縮みするときの音です。	-
	水の流れるような音 “シャー”“ポコポコ”という音	エアコン内部に冷媒ガスが流れているためです。	-
	“ジー”“パチパチ”という音 テレビやラジオにノイズが入る	空気清浄ユニットが汚れていませんか？ 空気清浄ユニットが確実に取り付けられていますか？	18 19

仕様 / 付属品

種類		冷房・暖房兼用セパレート形 (インバーター)																
単相100V機種・室内機/室外機品番		CS-223EB	CU-223EB	CS-253EB	CU-253EB	CS-283EB	CU-283EB	CS-363EB	CU-363EB	—	—	CS-403EB	CU-403EB	—	—	—	—	
電源プラグ形状		Ⓜ	—	Ⓜ	—	Ⓜ	—	Ⓜ	—	—	—	Ⓜ	—	—	—	—	—	
単相200V機種・室内機/室外機品番		—	—	CS-253EB2	CU-253EB2	CS-283EB2	CU-283EB2	—	—	CS-363EB2	CU-363EB2	—	—	CS-403EB2	CU-403EB2	CS-503EB2	CU-503EB2	
電源プラグ形状		—	—	Ⓜ	—	Ⓜ	—	—	—	Ⓜ	—	—	—	Ⓜ	—	Ⓜ	—	
冷房	定格能力 (kW)	標準	2.2 (0.6~3.3)		2.5 (0.6~3.4)		2.8 (0.6~3.7)		3.6 (0.6~4.1)			4.0 (0.6~4.3)		4.0 (0.6~4.7)		5.0 (0.6~5.3)		
		中間	1.0		1.2		1.3		1.7			1.9		2.4				
	定格消費電力 (W)	標準	350 (75~690)		420 (75~780)		475 (75~900)		775 (85~1,020)		760 (85~1,020)		930 (85~1,220)		900 (85~1,360)		1,425 (90~1,640)	
		中間	140		165		175		260		265		285		290		415	
	エネルギー消費効率		6.29		5.95		5.89		4.65		4.74		4.30		4.44		3.51	
	運転電流 (A)	単相100V機種	3.85		4.65		5.10		8.30			—		10.0		—		
	単相200V機種	—		2.25		2.55		—			4.05		—		4.80		7.65	
暖房	運転音 (dB)	41	41	41	41	42	42	43	47	43	47	43	47	43	47	46	49	
	冷房面積のめやす	鉄筋アパート南向き洋室	15 m ² /9畳		17 m ² /10畳		19 m ² /12畳		25 m ² /15畳			28 m ² /17畳		34 m ² /21畳				
		木造南向き和室	10 m ² /6畳		11 m ² /7畳		13 m ² /8畳		16 m ² /10畳			18 m ² /11畳		23 m ² /14畳				
暖房	定格能力 (kW)	標準	3.2 (0.6~5.8)		3.6 (0.6~6.1)		4.0 (0.6~7.5)		4.8 (0.6~7.7)		4.8 (0.6~8.3)		6.0 (0.6~8.0)		6.0 (0.6~8.8)		6.7 (0.6~9.1)	
		中間	1.7		1.7		1.9		2.3			2.9		3.3				
		低温	4.2		4.4		5.4		5.6		6.0		5.8		6.4		6.6	
	定格消費電力 (W)	標準	530 (75~1,300)		625 (75~1,360)		675 (75~1,980)		890 (80~2,000)		870 (80~2,210)		1,255 (80~2,020)		1,205 (80~2,500)		1,480 (85~2,590)	
		中間	245		245		260		345			445		550				
		低温	1,150		1,200		1,750		1,770		1,960		1,790		2,210		2,290	
エネルギー消費効率		6.04		5.76		5.93		5.39		5.52		4.78		4.98		4.53		
運転電流 (A)	単相100V機種	5.85		6.90		6.85		9.05			—		12.8		—			
	単相200V機種	—		3.15		3.40		—			4.40		—		6.10		7.55	
暖房	運転音 (dB)	44	42	44	42	44	43	45	49	45	49	45	49	45	49	47	50	
	暖房面積のめやす	鉄筋アパート南向き洋室	15 m ² /9畳		16 m ² /10畳		18 m ² /11畳		22 m ² /13畳			27 m ² /17畳		30 m ² /18畳				
		木造南向き和室	12 m ² /7畳		13 m ² /8畳		15 m ² /9畳		17 m ² /11畳			22 m ² /13畳		24 m ² /15畳				
冷暖房平均エネルギー消費効率		6.17		5.86		5.91		5.02		5.13		4.54		4.71		4.02		
質量 (kg)		12	33.5	12	33.5	12	33.5	12	35	12	35	12	35	12	35	12	35	
外形寸法 (高さ×幅×奥行) (mm)		室内ユニット 298×840×248								室外ユニット 540×780×289								

この仕様値は、JIS (日本工業規格) に基づいた数値です。

室外ユニットの幅の寸法には配管接続口部分は含まれていません。

リモコンで「停止」のときの消費電力は電源が単相100Vの場合0.8W、単相200Vの場合0.9Wです。

室外ユニットは耐塩害仕様です。

付属品



リモコン
(☞ 8ページ)

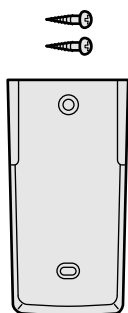

リモコンホルダー
取付用ネジ2本
(☞ 8ページ)



単4形アルカリ乾電池
(2個)

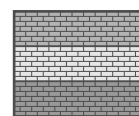

トリプル脱臭フィルター
(1枚・☞ 7ページ)



わさび防カビバック
(カビSTOPパー)
(1個・☞ 7ページ)

据え付けについて（据付工事説明書参照）

お使いになる人や他の人への危害、財産への損害を未然に防止するため、必ずお守りいただくことを、次のように説明しています。

表示内容を無視して誤った使い方をしたときに生じる危害や損害の程度を、次の表示で区分し、説明しています。



警告

この表示の欄は、「死亡または重傷などを負う可能性が想定される」内容。



注意

この表示の欄は、「傷害を負う可能性または物的損害のみが発生する可能性が想定される」内容。

お守りいただく内容の種類を、次の絵表示で区分し、説明しています。



禁止内容



強制内容

据え付け・移動は、お買い上げの販売店または、専門業者にご依頼を



警告



定格電圧でエアコン専用のコンセントおよびブレーカーを単独で使う
他の機器と併用すると発熱による火災の原因。 工が必要な場合は、販売店にご依頼を。



注意



据付場所によっては漏電しや
断器の取り付けが必要
取り付けていないと感電の原因。



禁止

可燃性ガスの漏れるおそれの
ある場所へは据え付けない
ガス漏れによる発火の原因。



アース線
接続

アース工事が必要
不完全な場合は感電の原因。
ガス管・水道管・避雷針・電話の
アース線には接続しない。



ドレンホース（排水ホース）は
確実に排水するように配管する
不確実な場合は水漏れし、家財などを
ぬらす原因。

据付場所については下記内容がポイントとなります。お買い上げの販売店または専門業者にご確認ください。

騒音にご配慮を

次のような場所をお選びください。

エアコンの重量に十分耐え、騒音・振動が増大しない場所。
室外ユニットの吹出口からの風や騒音が、隣家の迷惑にならない場所。

車両・船舶など移動するものには据え付け
できません

次の場所への据え付けは販売店とご相談ください

機械加工工場など、機械油の多い所。
海浜地区など、塩分の多い所。
温泉地など、硫化ガスの発生する所。
積雪により、室外ユニットがふさがれてしまう所。
（防雪の処置が必要です）
テレビ・無線機などのアンテナより3m以上離す
ことができない所。

移設するとき

引っ越しや別の部屋への移設は、専門の技術や工事が
必要になりますので、あらかじめお買い上げの販売店
または専門業者にご相談ください。

据付場所

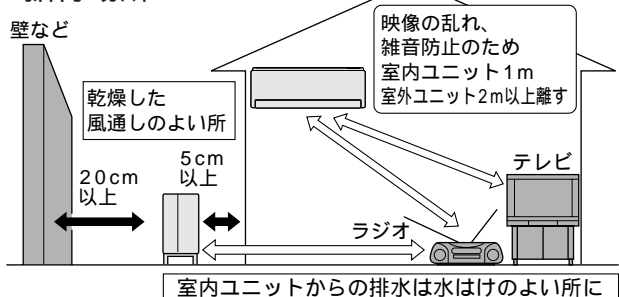

1部屋に2台のエアコンを据え付けるとき
リモコンの混信を防ぐことができます。
販売店にご相談ください。

リモコンによる室内ユニットの設定が
必要な場合があります





安全上のご注意

必ずお守りください

お使いになる人や他の人への危害、財産への損害を未然に防止するため、必ずお守りいただくことを、次のように説明しています。

表示内容を見逃して誤った使い方をしたときに生じる危害や損害の程度を、次の表示で区分し、説明しています。







 警告	この表示の欄は、「死亡または重傷などを負う可能性が想定される」内容。
 注意	この表示の欄は、「傷害を負う可能性または物的損害のみが発生する可能性が想定される」内容。

お守りいただく内容の種類を、次の絵表示で区分し、説明しています。

 	注意喚起内容	  	禁止内容		強制内容
---	--------	---	------	---	------

警告

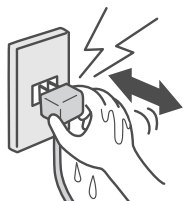
電源コード・電源プラグ

<p>電源コード・プラグを破損するようなことはしない</p>  <p>傷んだまま使用すると、感電・ショート・火災の原因。</p> <p>禁止</p> <p>修理はお買い上げの販売店にご相談を。</p>	<p>電源プラグは根元まで確実に差し込む</p>  <p>差し込みが不完全の場合、発熱による火災の原因。</p> <p>傷んだプラグ・コンセントは使用しない。</p>	<p>電源プラグのほこりは定期的にとる</p>   <p>ほこりなどがたまると、湿気などで絶縁不良となり火災の原因。</p> <p>電源プラグを抜き、乾いた布でふく。</p>
<p>ぬれた手で、電源プラグの抜き差しや操作はしない</p>  <p>ぬれ手禁止</p>  <p>感電の原因。</p>	<p>電源コードは、途中接続や延長コードの使用・タコ足配線をしない</p>  <p>禁止</p>  <p>発熱による火災・感電の原因。</p>	

取り扱い

<p>電源プラグで停止をしない</p>  <p>禁止</p>  <p>発熱による火災・感電の原因。</p>	<p>長時間、冷風をお肌に直接当てたり、冷やしすぎない</p>  <p>禁止</p>  <p>体調をくずす原因。 お子様・お年寄りには特にご注意ください。</p>	<p>室外ユニットの吹出口・吸込口に指や棒などを入れない</p>  <p>回転物注意</p>  <p>ファンが高速回転しており、けがの原因。</p>
<p>室内ユニットの吹出口の奥に指や棒などを入れない</p>  <p>回転物注意</p>  <p>ファンが高速回転しており、けがの原因。</p>	<p>室内ユニットの吸込口の奥に指や棒などを入れない</p>  <p>高圧注意</p>  <p>感電の原因。</p>	

警告

取り扱い

室外ユニットの上に
乗ったり、物を載せない



落下・転倒などによる
けがの原因。
高層階などのベランダ設置の場
合、お子様には特にご注意ください。

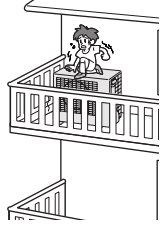

据え付け・修理

据え付けや修理の完了時には冷媒漏れがない
ことを販売店または専門業者に確認する



冷媒が漏れていると能力低下の原因。漏れ
た冷媒が火気に触れると有毒ガスが発生す
る原因。通常のご使用で冷媒が漏れること
はありません。

注意

電源プラグ



電源プラグを抜くときは、プラグを持って抜く

コードを引っ張ると、コード破損による感電・ショート・火災の原因。

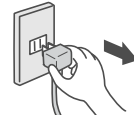

取り扱い

他の目的に使用しない

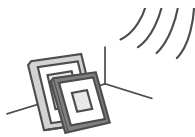

精密機器・食器・動植物・美術品の保
存などに使わない。品質低下の原因。

動植物に直接風を当てない



悪影響をおよぼす原因。

風が直接当たる所で
燃焼器具を使わない



不完全燃焼の原因。

燃焼器具といっしょに運転
するときは、こまめに換気
を行う



酸素不足による頭痛などの原因。

据付台がいたんだまま
放置しない



落下・転倒によるけが
の原因。

禁止

お買い上げの販売店にご相談を。

室外ユニットの吸込口や
アルミフィンにさわらない



禁止

けがの原因。

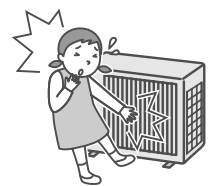

お手入れ



運転を停止し、電源プラグを抜く
ファンが高速で回転しており、
けがの原因。



前面パネル、天面グリル水洗い後は、
水気を十分ふき取るか陰干しする
水気が残っていると、感電の原因。



不安定な台に乗らない
転倒などでけがの原因。



天面グリル、エアフィルターをはずした状
態で、室内ユニットの金属部にさわらない
けがの原因。

禁止

禁止



直接水洗いしない
漏電して感電の原因。



お客様自身で内部の洗浄はしない
故障・水漏れの原因。
お買い上げの販売店にご相談を。

水ぬれ禁止

禁止

保証とアフターサービス

修理・お取り扱い・お手入れ
などのご相談は...

まず、お買い上げの販売店へ
お申し付けください

保証書(別添付)

お買い上げ日・販売店名などの記入を必ず
確かめ、お買い上げの販売店からお受け取
りください。

よくお読みのと、保存してください。

保証期間：お買い上げ日から本体1年間
(ただし冷媒回路については、5年間です)

転居や贈答品などでお困りの場合は...

修理は、サービス会社・販売会社の「修理ご相談窓口」へ！
その他のお問い合わせは、「お客様ご相談センター」へ！

補修用性能部品の保有期間

当社は、このルームエアコンの補修用性能
部品を、製造打ち切り後9年保有しています。
注)補修用性能部品とは、その製品の機能
を維持するために必要な部品です。

修理を依頼されるとき

24、25ページに従ってご確認のあと、なお異常のあるときは、運転を停止し、電源プラグを抜き、お買い上げの販売店へご連絡ください。

保証期間中は
保証書の規定に従って、出張修理をさせていただきます。

保証期間を過ぎているときは
修理すれば使用できる製品については、ご希望により有料で修理させていただきます。

修理料金の仕組み
修理料金は、技術料・部品代・出張料などで構成されています。

技術料 は、診断・故障個所の修理および部品交換・調整・修理完了時の点検などの作業にかかる費用です。

部品代 は、修理に使用した部品および補助材料代です。

出張料 は、お客様のご依頼により製品のある場所へ技術者を派遣する場合の費用です。

ご連絡いただきたい内容

1. 品名 ルームエアコン
2. 品番
3. お買い上げ年・月・日
4. 異常内容
(できるだけ具体的に)
5. ご住所(付近の目印なども)
お名前・電話番号

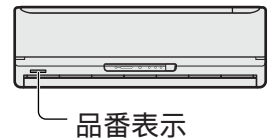

修理に関するご相談

ナショナル/パナソニック 修理ご相談窓口

ナビダイヤル (全国共通番号)  **0570-087-087**

- お客様がおかけになった場所から最寄りの修理ご相談窓口につながります。呼出音の前にNTTより通話料金の目安をお知らせします。
- 携帯電話・PHS等からは最寄りの修理ご相談窓口へ直接おかけください。
- 最寄りの修理ご相談窓口は、次ページをご覧ください。

使いかた・お買い物などのご相談

ナショナル/パナソニック お客様ご相談センター

365日 / 受付9時～20時

電話 フリーダイヤル  **0120-878-365** パナは 365日

携帯電話・PHSでのご利用は... **06-6907-1187**

FAX フリーダイヤル  **0120-878-236**

Help desk for foreign residents in Japan

外国人/海外仕様商品(観光客商品他)等ご相談窓口
Tokyo (03) 3256-5444 Osaka (06) 6645-8787

Open: 9:00 - 17:30 (closed on Saturdays/Sundays/national holidays)

よくお読みください

ナショナル/パナソニック
修理ご相談窓口

ナビダイヤル  **0570-087-087**
(全国共通番号)

- お客様がおかけになった場所から最寄りの修理ご相談窓口につながります。呼出音の前にNTTより通話料金の目安をお知らせします。
- 携帯電話・PHS等からは最寄りの修理ご相談窓口に直接おかけください。

北海道地区	
札幌 札幌市厚別区厚別南 2丁目17-7 ☎(011)894-1251	帯広 帯広市西19条南1丁目 7-11 ☎(0155)33-8477
旭川 旭川市2条通21丁目 左1号 ☎(0166)31-6151	函館 函館市西桔梗589番地241 (函館流通センター内) ☎(0138)48-6631

近畿地区	
滋賀 守山市勝部6丁目2-1 ☎(077)582-5021	奈良 大和郡山市椎木町404-2 ☎(0743)59-2770
京都 京都市伏見区竹田中川原町 71-4 ☎(075)672-9636	和歌山 和歌山市中島499-1 ☎(073)475-2984
大阪 大阪市北区本庄西1丁目 1-7 ☎(06)6359-6225	兵庫 神戸市中央区琴ノ緒町 3丁目2-6 ☎(078)272-6645

東北地区	
青森 青森市第二問屋町 3-7-10 ☎(017)739-9712	宮城 仙台市宮城野区扇町 7-4-18 ☎(022)387-1117
秋田 秋田市御所野湯本2丁目 1-2 ☎(018)826-1600	山形 山形市流通センター 3丁目12-2 ☎(023)641-8100
岩手 盛岡市羽場13地割30-3 ☎(019)639-5120	福島 福島県安達郡本宮町 字南ノ内65 ☎(0243)34-1301

中国地区	
鳥取 鳥取市安長295-1 ☎(0857)26-9695	岡山 岡山県都窪郡早島町 矢尾807 ☎(086)292-1162
米子 米子市米原4丁目2-33 ☎(0859)34-2129	広島 広島市西区南観音8丁目 13-20 ☎(082)295-5011
松江 松江市平成町182番地14 ☎(0852)23-1128	山口 山口市鑄銭司 字鑄銭司団地北447-23 ☎(083)986-4050
出雲 出雲市渡橋町416 ☎(0853)21-3133	
浜田 浜田市下府町327-93 ☎(0855)22-6629	

首都圏地区	
栃木 宇都宮市御幸町194-20 ☎(028)689-2555	千葉 千葉市中央区星久喜町172 ☎(043)208-6011
群馬 高崎市大沢町229-1 ☎(027)352-1109	東京 東京都世田谷区宮坂 2丁目26-17 ☎(03)5477-9780
水戸 水戸市柳河町309-2 ☎(029)225-0249	山梨 甲府市下飯田2丁目1-27 ☎(055)222-5171
つくば つくば市花畑2丁目8-1 ☎(0298)64-8756	神奈川 横浜市港南区日野5丁目 3-16 ☎(045)847-9720
埼玉 桶川市赤城2丁目4-2 ☎(048)728-8960	新潟 新潟市東明1丁目8-14 ☎(025)286-0171

四国地区	
香川 高松市勅使町152-2 ☎(087)868-9477	高知 南国市岡豊町中島331-1 ☎(088)866-3142
徳島 徳島県板野郡北島町 鯛浜字かや108 ☎(088)698-1125	愛媛 松山市土居田町750-2 ☎(089)971-2144

中部地区	
石川 石川県石川郡野々市町 稲荷3丁目80 ☎(076)294-2683	名古屋 名古屋市瑞穂区塩入町 8-10 ☎(052)819-0225
富山 富山市寺島1298 ☎(076)432-8705	岡崎 岡崎市岡町南久保28 ☎(0564)55-5719
福井 福井市開発4丁目112 ☎(0776)54-5606	岐阜 岐阜県本巣郡北方町 高屋太子2丁目30 ☎(058)323-6010
長野 松本市大字笹賀7600-7 ☎(0263)86-9209	高山 高山市花岡町3丁目82 ☎(0577)33-0613
静岡 静岡市西島765 ☎(054)287-9000	三重 久居市森町字北谷1920-3 ☎(059)255-1380

九州地区	
福岡 春日市春日公園3丁目48 ☎(092)593-9036	熊本 熊本市健軍本町12-3 ☎(096)367-6067
佐賀 佐賀市本庄町大字本庄 896-2 ☎(0952)26-9151	天草 本渡市港町18-11 ☎(0969)22-3125
長崎 長崎市東町1949-1 ☎(095)830-1658	鹿児島 鹿児島市与次郎1丁目 5-33 ☎(099)250-5657
大分 大分市萩原4丁目8-35 ☎(097)556-3815	大島 名瀬市長浜町10-1 ☎(0997)53-5101
宮崎 宮崎県宮崎郡清武町 下加納366-2 ☎(0985)85-6530	

沖縄地区	
沖縄 浦添市城間4丁目23-11 ☎(098)877-1207	

所在地、電話番号が変更になることがありますので、あらかじめご了承ください。

0602

保証とアフターサービス





お手入れ上手でいつも快適!

お手入れチェックシート

こまめにお手入れすると、エアコンを長く快適にお使いいただけます。(👉 18ページ) お手入れ日を記入してご活用ください。

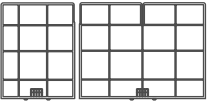
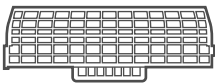
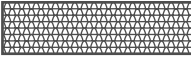
お買い上げ日： 年 月 日 お手入れ 交換

	エアフィルター	電気集じん式空気清浄ユニット		トリプル脱臭フィルター		わさび防カビパック
	 (リモコンにフィルター そうじが表示したら)	 (リモコンに空清そうじ が表示したら)	 (3年に1回交換)	 (半年に1回天日干し 3年に1回交換)		 (1年に1回交換)
1年目		/	/	/	/	/
2年目		/	/	/	/	/
3年目		/	/	/	/	/
4年目		/	/	/	/	/
5年目		/	/	/	/	/
6年目		/	/	/	/	/
7年目		/	/	/	/	/
8年目		/	/	/	/	/
9年目		/	/	/	/	/
		/	/	/	/	/
		/	/	/	/	/

交換部品は、お近くの販売店でお買い上げください。
 下記のホームページでも交換部品など、お持ちの家電品に適した消耗品や便利用品を簡単にご注文いただけます。
<http://www.sense.panasonic.co.jp/>

愛情点検		長年ご使用のエアコンの点検を!	
	このような症状はありませんか	電源コードやプラグが異常に熱くなる。 ブレーカーがたびたび切れる。 スイッチやボタンの操作が不確実。 運転中にこげ臭いにおいがしたり、異常な音や振動がする。 室内ユニットから水が漏れる。 その他の異常や故障がある。	このような症状のときは、使用を中止し、故障や事故防止のため電源プラグを抜いて必ず販売店にご相談ください。

便利メモ おぼえのため、記入されると便利です。	お買い上げ日	年 月 日	品番
	販売店名	お客様ご相談窓口	
	☎() -		☎() -

廃棄時にご注意願います! 2001年4月施行の家電リサイクル法では、お客様がご使用済みのエアコンを廃棄される場合は、収集・運搬料金と再商品化等料金(リサイクル料金)をお支払いいただき、対象商品を販売店や市町村に引き渡すことが求められています。

松下電器産業株式会社 エアコン事業部

〒525-8520 滋賀県草津市野路東2丁目3番1-1号

この取扱説明書は再生紙を使用しています。