

National

取扱説明書

ルームエアコン（家庭用）



冷房は28℃、暖房は20℃に設定しよう

チーム・マイナス6%

このたびは、ルームエアコンをお買い上げいただき、まことにありがとうございました。

●この取扱説明書をよくお読みのうえ、正しくお使いください。

特に「安全上のご注意」（24～25ページ）は、ご使用前に必ずお読みください。

●保証書は「お買い上げ日・販売店名」などの記入を必ず確かめ、販売店からお受け取りください。

●取扱説明書と保証書、据付工事説明書は保存し、必要なときにお読みください。

保証書・据付工事説明書 別添付

室内ユニット

室外ユニット

品番	CS-S226A	／	CU-S226A
	CS-S256A	／	CU-S256A
	CS-S286A	／	CU-S286A
	CS-S366A	／	CU-S366A
	CS-S406A2	／	CU-S406A2

もくじ

各部の名前と働き	2 ページ
室内ユニット・リモコンの準備／付属品	4 ページ
自動・暖房・冷房・除湿	6 ページ
酸素	7 ページ
温度・風量・風向	8 ページ
パワフル運転	9 ページ
タイマー予約	10 ページ
おやすみ切タイマー	12 ページ
においま洗淨	13 ページ
お手入れ	14 ページ
運転のしくみ	18 ページ
仕様	19 ページ
故障かな？	20 ページ
こんなときは（Q&A）	22 ページ
必ずお守りください 安全上のご注意	24 ページ
保証とアフターサービス	26 ページ

上手に使うって上手に節電

各部の名前と働き

室内ユニット

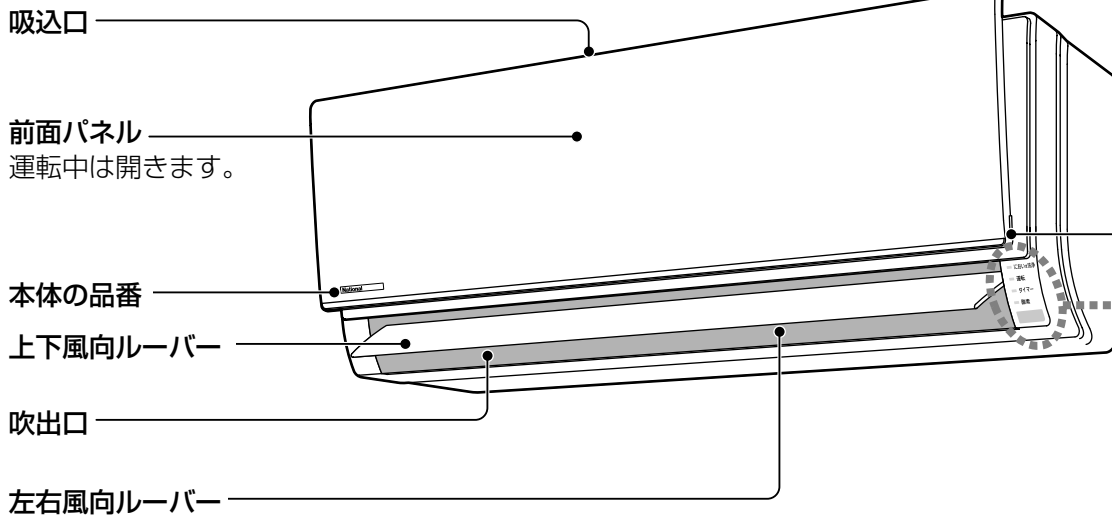

前面パネルを開けたとき

わさび防カビパック 16ページ
(カビストッパー)
エアコン内のカビの繁殖を抑えます。
(財)日本紡績検査協会 カビ抵抗性試験
食品ではありません。

備長炭脱臭フィルター (黒) 16ページ
すべての運転中にタバコやペットの
においを軽減する効果があります。

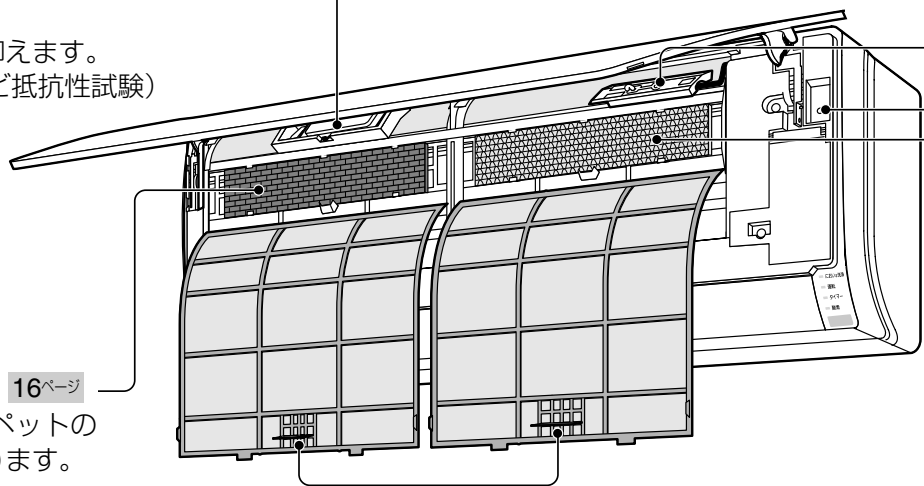

エアフィルター 14ページ

室外ユニット

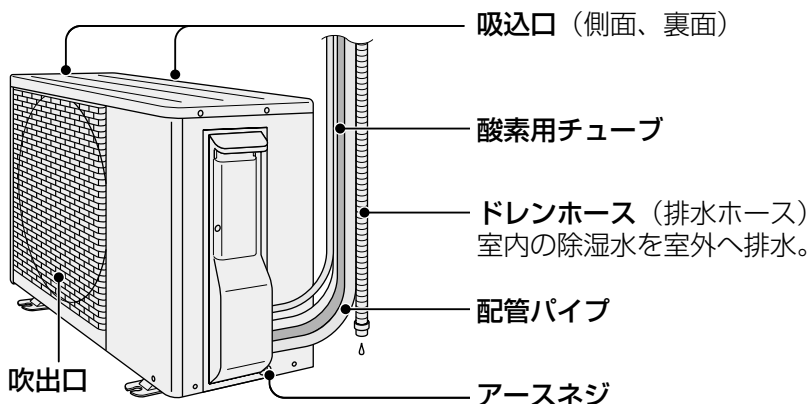

電源プラグ

前面パネル開閉部 (左右各1か所)

表示部

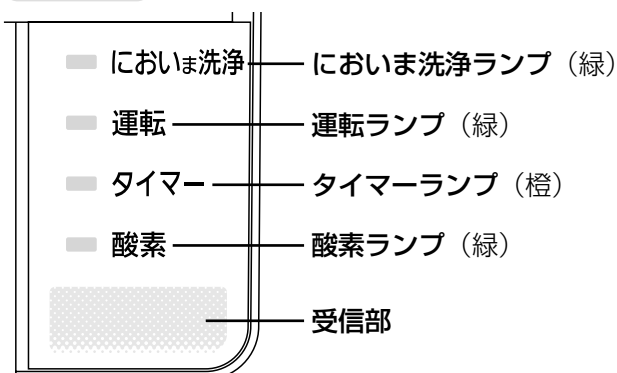

酸素供給部

応急運転ボタン 22ページ

リモコンが使えないときに使います。
 (5秒間押し続けると“ピッ”となり、強制冷房運転になります。ふだんは使わないでください。)

空気清浄フィルター (茶) 17ページ

すべての運転中に空気をきれいにする3つの効果 (スーパーアレルバスター、緑茶カテキン、バイオ除菌) があります。

■ 空気清浄フィルター (付属品) の効果について

- ※1 「スーパーアレルバスター」
 …ダニの死がいやフン、花粉などアレル物質の活動を抑制
- ※2 「緑茶カテキン」
 …ウイルスの活動を抑制
- ※3 「バイオ除菌」
 …菌やカビの繁殖を抑制

リモコン

開けたとき (開けかた 5ページ)

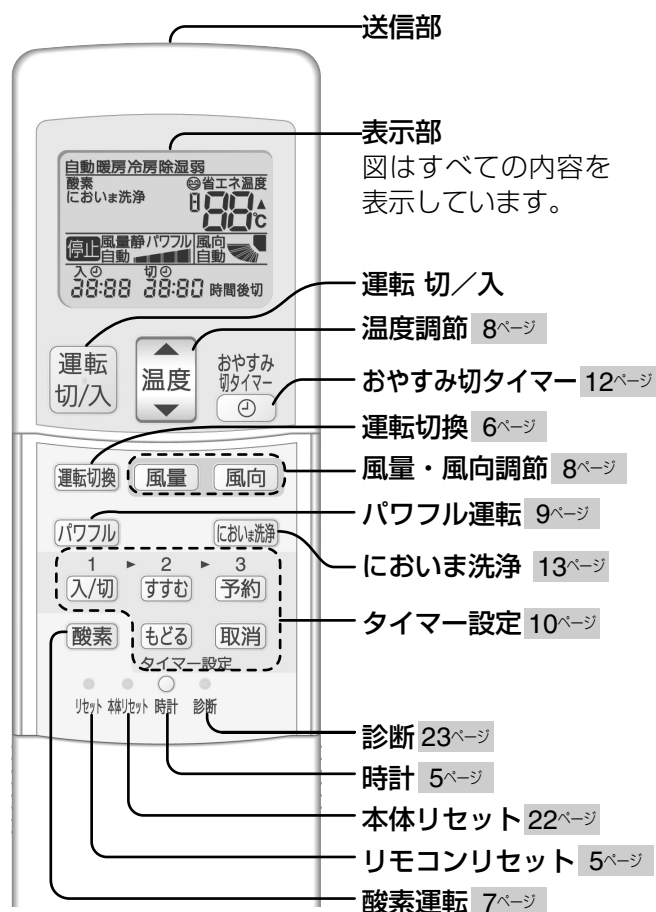

リモコンの操作について

- 必ず本体の受信部に向けて!!
- 受信は音でお知らせします。

送信距離：正面で8m以内

“ピッ” 運転や設定、設定の取り消し
 “ピー” 停止
 (省エネ温度設定時、運転開始の) 受信音は “ピピピ” 6ページ

	試験機関	試験方法
※1	大阪市立工業研究所 エジンバラ大学	酵素免疫測定によりアレル物質の低減を確認
※2	北里環境科学センター	プラーク法によりウイルスの低減を確認
※3	日本食品分析センター	JIS Z 2801 抗菌試験、ハロー試験法

室内ユニット・リモコンの準備／付属品

室内ユニット

1 空気清浄フィルター、備長炭脱臭フィルターとわさび防カビパックを付ける

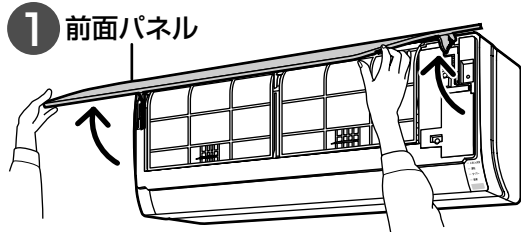

① 前面パネルを開ける
前面パネル開閉部（左右）に指をかけ、“カクッ”と音がするまで、ゆっくり引き上げる。（水平より下向きの位置で止まります）

- ① 前面パネルを開ける
- ② エアフィルター（2枚）をはずす
（はずしかた 14ページ）
- ③ 空気清浄フィルター、備長炭脱臭フィルターとわさび防カビパックを付ける
（取り付けかた 16.17ページ）
- ④ エアフィルター（2枚）を付ける
（取り付けかた 14ページ）

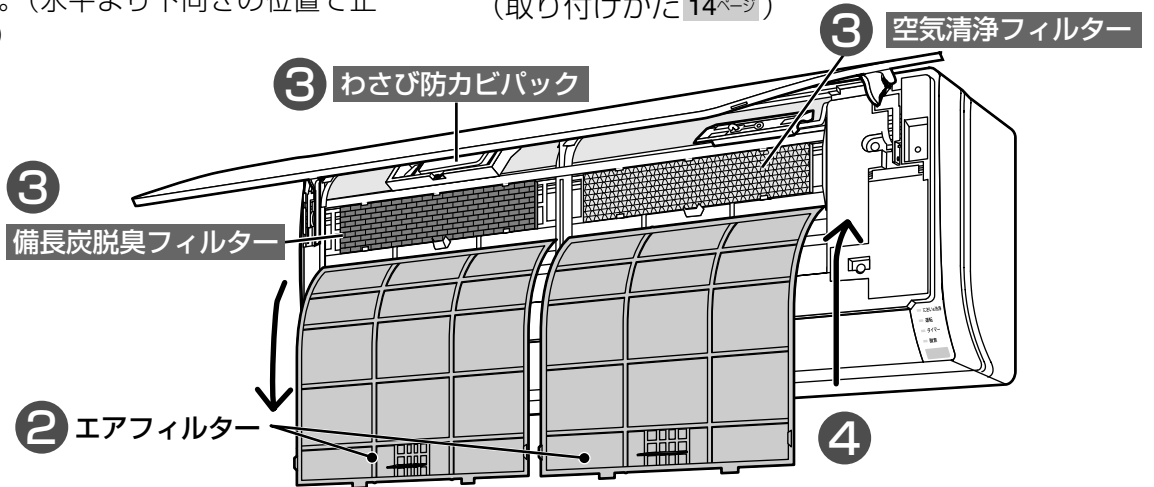

2 電源プラグを差し込む

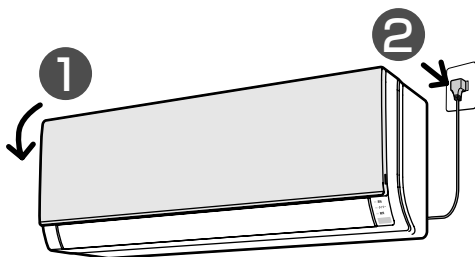

- ① 前面パネルを閉じる
- ② 電源プラグを差し込む

付属品

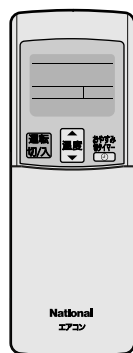

リモコン

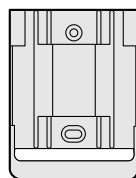

リモコンホルダー



単4形アルカリ乾電池（2個）



リモコン取付用ネジ（2本）

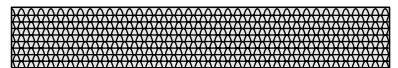

空気清浄フィルター（茶色・1枚）



備長炭脱臭フィルター（黒色・1枚）

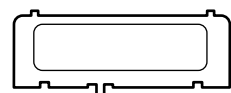

わさび防カビパック（カビストッパー）（1個）

リモコン

1 乾電池を入れる

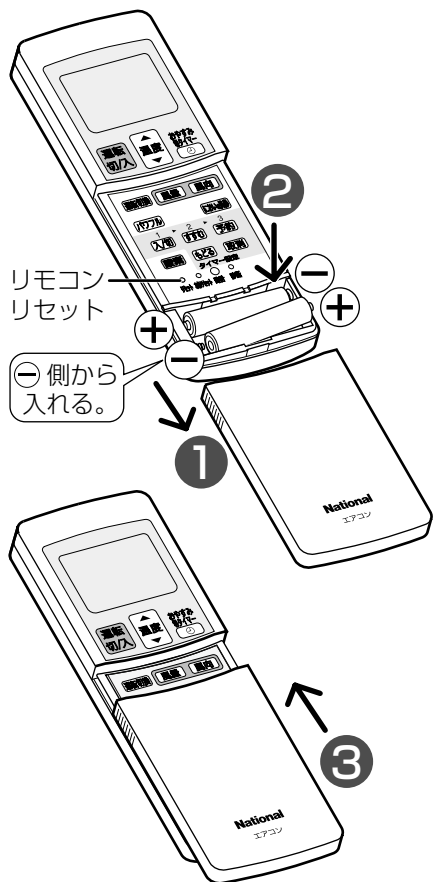

① ふたを開け、さらに下に引いてはまず

② 乾電池を入れる

リモコン表示部



● 上図のような表示が出ないときは、もう一度乾電池を入れ直し、「リモコンリセット」をペン先などで押してください。

③ ふたを付け直して、閉じる

乾電池の寿命

- 約1年です。(受信がしにくくなったときや、リモコンの表示がなくなったときに交換。)
- 付属の乾電池は、最初に使用するために用意しているもので、1年未満で消耗することがあります。

乾電池の取扱い

- 乾電池の交換は、単4形アルカリ乾電池を2個同時にする。(マンガン乾電池では寿命が短くなります)
- 充電式 (Ni-Cd) などは使わない。(寸法・形状・性能の一部が異なるため)
- 長期間使わないときは、取り出す。(液漏れの防止)

リモコンふたの開けかた



- ふたの両端に指をかけ、下に引く。

リモコンホルダー

- 壁などに取り付けて、リモコンを保管することができます。(取り付けたまま操作したいときは、本体への送信が可能な場所を選んでください。ふたを開けて操作するときはホルダーから出して行ってください。)

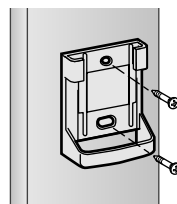

- ネジで止める (2か所)

リモコンの取り付け・取りはずしかた

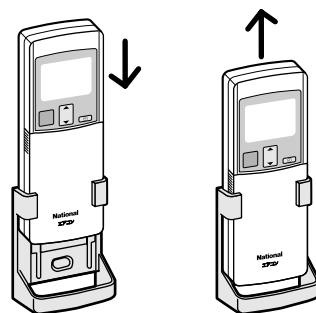

- 上から差し込む。
- 上に引く。

2 現在時刻を合わせる



① ふたを開ける

② 時計を押す



③ すすむ もどる で
現在時刻を合わせる



(例) 午後2時30分は、「14:30」

- 夜の12時は「0:00」です。
- 押し続けると早送りします。

④ 予約を押す



運転中

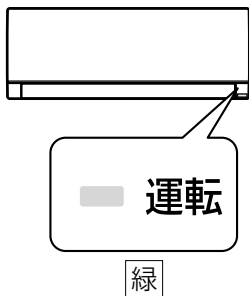

自動・暖房・冷房・除湿

自動のときは

- 運転開始時、運転ランプ（緑）が約30秒間点滅します。（運転の内容を選んでいるため）
- 運転の内容がお好みに合わない場合は、暖房・冷房・除湿・除湿弱のいずれかに変えてください。

暖房のときは

- 運転開始時、運転ランプ（緑）が点滅し、しばらく風が出ないことがあります。（冷たい風が出るのを防ぐため）

冷房・除湿・除湿弱のときは

- 風量自動で運転開始時、約1分間風が出ません。（エアコン内部に付着したにおいが出るのを防ぐため）

お知らせ

- 冷房は28℃以上、暖房は20℃以下（省エネ推奨温度）に設定すると、本体とリモコンで省エネ温度に設定したことをお知らせします。
 （冷房、暖房運転開始時、運転中の本体受信音“ピピピ”。リモコン表示部に「省エネ温度」を表示。）

上手な使い方

- カーテンは省エネの強い味方
特に夏場は直射日光をふせぐと、約5%の省エネに！
- 初夏など、蒸し暑いときには「除湿」を！夏場でも湿度が下がれば不快感は和らぎ、冷やし過ぎの防止にもなります。
- 秋口などには冷やしすぎを抑える「除湿弱」を！

自動 暖房 冷房 除湿

運転の内容（暖房・冷房・除湿）を設定温度などに応じて選ぶ「自動」、暖めたいとき「暖房」、冷やしたいとき「冷房」、冷やしながら湿気を取る「除湿」、除湿より風量と冷やしすぎを抑えて湿気を取る「除湿弱」の運転ができます。

1 を押して、運転の種類を選ぶ

押すたびに表示が変わります。



2 を押す



ふたを開ける

- 温度・風量・風向を調節できます。 [8ページ](#)

■ 停止するとき を押す

酸素

お部屋に酸素を補給する運転です。酸素だけの運転はもちろん、冷房など他の運転との同時運転も可能です。



■酸素だけの運転

冷房などの停止中に

酸素を押す

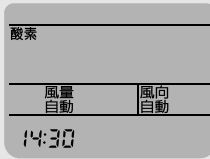

- 風向を調節できます。 8ページ

■冷房などとの同時運転

冷房などの運転中に

酸素を押す

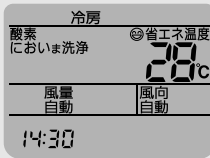

- 温度・風量・風向を調節できません。 8ページ

■停止するとき **運転 切/入** を押す

■冷房など他の運転と同時運転中に、酸素運転だけを取り消すとき

酸素を押す

(「酸素」表示が消えます)

運転中

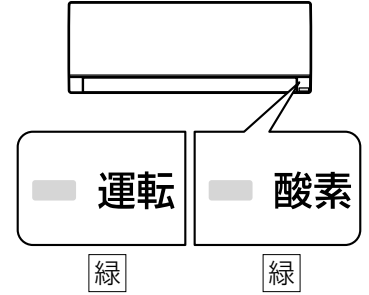

お知らせ

- お買い上げ時には、「酸素」がリモコンに表示し、冷房などと同時運転するように、設定されています。
- 酸素だけの運転のときは、「風量自動」になり、調節できません。(冷房などとの同時運転のときは、風量調節できます。)
- 酸素だけの運転中に「運転切換」ボタンを押すと、自動・暖房・冷房・除湿・除湿弱いずれかとの同時運転になります。

お願い

- 燃焼器具と併用するときは必ず窓を開けるなど、こまめに換気をしてください。(酸素不足を補う酸素供給はできません。)

温度 風量 風向

お好みで、温度・風量・上下の風向を調節できます。
左右の風向は、手で調節できます。

風量について

- 「風量静」は能力を抑えた静かな運転です。
- 酸素だけの運転のときは、「風量自動」になり、調節できません。

風量を自動で使うと

暖房のときは

- 風の温度が低いとき（運転開始時など）はごく弱く、風の温度が高くなると強めになります。

冷房・除湿・除湿弱のときは

- 運転開始時、約1分間、風が出ません。（エアコン内部に付着したにおいが出るのを防ぐため）その後、風量を変化させながら出ます。

風向を自動で使うと

暖房のときは

- 風の温度が低いとき（運転開始時など）は水平方向、風の温度が高くなると下向きになります。

冷房のときは

- スイング

除湿・除湿弱のときは

- 水平方向に固定

酸素だけの運転のときは

- スイング

上下の風向について

- 暖房・除湿・除湿弱時は、スイングしません。
- 運転の内容によって、ルーバーの動く角度（範囲）が異なります。

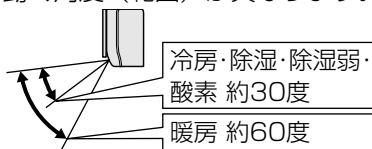

お知らせ

- 自動・暖房・冷房・除湿・除湿弱の風量自動時、リモコンに「においま洗浄」を表示し、自動・冷房・除湿・除湿弱のときに、においかット機能が働きます。13ページ

上手な使い方

- 暖気は上に、冷気は下にたまるため、風向は「暖房は下向き、冷房は上向き」がコツ。風量・風向は自動をおすすめします。

風量を調節する

押すたびに表示が変わります。



温度を調節する



押すと1℃ずつ変わります。

- 設定範囲 : 16~30℃

上下の風向を調節する

押すたびに表示が変わります。

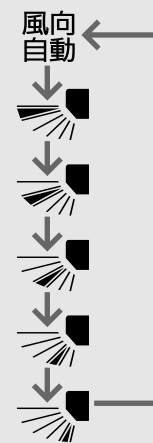

■お願い

上下の風向は必ずリモコンで調節してください。
(手で動かすと誤動作・露付き・破損の原因)

左右の風向を調節する

左右風向ルーバーを手で調節する

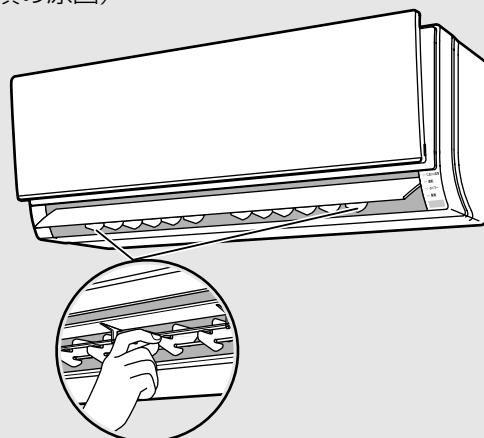

■お守りください

ファンが高速で回転しているため、奥の方まで指を入れな
いでください。

パワフル

設定温度や風量を自動調節し、暖房感、冷房感を高めます。
帰宅時やお風呂上がりなど、
早く暖めたい、冷やしたいときにおすすめです。

冷房などの運転中に
パワフルを押す



■取り消すとき
もう一度 **パワフル** を押す
（「パワフル」表示が消えます）

温度について

- 設定よりも暖房で高め、冷房・除湿で低めになります。

風量について

- 「風量自動」になり、調節できません。運転開始時、強め、その後は自動的に変化します。
- パワフル運転中に「風量調節」ボタンを押すと、パワフル運転は取り消され、風量は元の設定に戻ります。

風向を自動で使うと

暖房のときは

- 風の温度が低いとき（運転開始時など）は水平方向、風の温度が高くなると下向きに吹き出します。

冷房のときは

- 運転開始時はスイング、室温が設定温度に近づくと水平方向に固定。

除湿のときは

- 水平方向に固定

お知らせ

- 除湿弱と酸素だけの運転時、または酸素と除湿弱の組み合わせ運転のときは、パワフル運転できません。

上手な使い方

- 急なお客様などで、早く暖めたい、冷やしたいときにおすすめします。

予約中

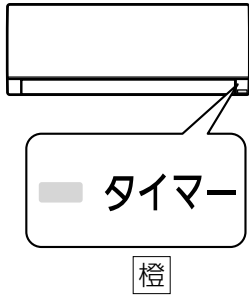

橙

入タイマーのときは

- 予約時刻に室温が設定温度になるよう早めに運転を始めます。
(最長約50分前)
リモコンの表示は「停止」のままですが、予約時刻になると「停止」から運転中の表示に変わります。

タイマー予約

タイマー

毎日、予約した時刻になると自動的に運転（入タイマー）したり、停止（切タイマー）したりします。
「入」と「切」のタイマーは組み合わせて予約できます。

■入タイマーの予約

(例) 午前7時を予約する

1 「入/切」を1回押す

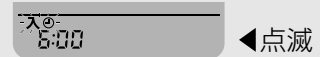

2 「すすむ」もどる」を押し 予約時刻を設定する

- 10分単位で表示が変わり、押し続けると早送りします。
- 夜の12時は、「0:00」です。

3 「予約」を押す

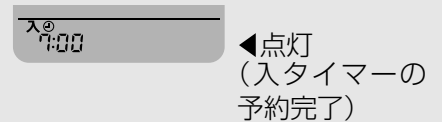

ふたを開ける

■予約時刻の変更

予約と同じ手順で、変更する。

■予約時刻の取り消し

「入/切」を1回押して、「取消」を押す。

■切タイマーの予約

(例) 午前11時を予約する



1 **入/切** を2回押す

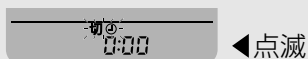

2 **すすむ** **もどる** を押し
予約時刻を設定する

- 10分単位で表示が変わり、押し続けると早送りします。
- 夜の12時は、「0:00」です。

3 **予約** を押す

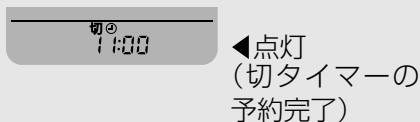

■予約時刻の変更

予約と同じ手順で、変更する。

■予約時刻の取り消し

入/切 を2回押して、**取消** を押す。

タイマーを上手に使う！

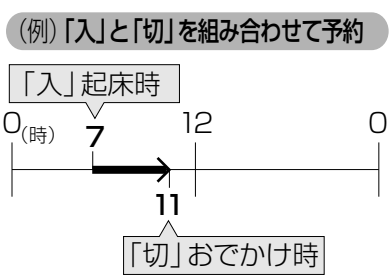

お願い

- 予約時には、現在時刻が合っていることを確認してください。

5ページ

お知らせ

- タイマーを予約すると、現在時刻は消え、取り消すと表示します。

予約中

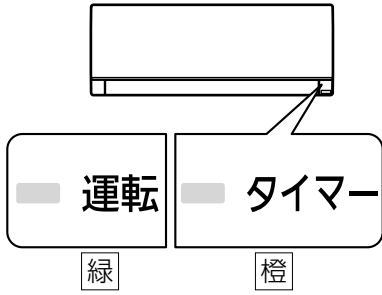

おやすみ切タイマーのときは

- おやすみ切タイマー運転開始から3時間後に温度の設定がリモコン表示に関係なく変わります。(冷やしすぎ、暖めすぎを防ぐため)
 - 暖房時：約1℃下がる
 - 冷房、除湿、除湿弱時：約1℃上がる

お知らせ

- 切タイマーと同時に使うときは、おやすみ切タイマーが優先します。

(例)

- 切タイマーを午後11時に予約し、おやすみ切タイマーを午後9時から「5時間後切」に予約した場合、停止は、午前2時になります。

切タイマーで、

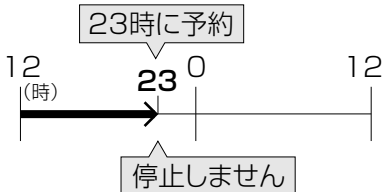

おやすみ切タイマーで、

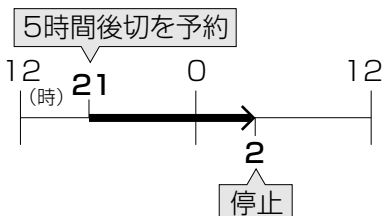

おやすみ切タイマー

選んだ予約時間後に運転を自動停止します。寝ている間の冷やしすぎ、暖めすぎの防止に。

運転中に



を押して

時間を選ぶ

押すたびに表示が変わります。

[0.5時間後切]

[1時間後切]

[2時間後切]

[3時間後切]

[5時間後切]

[7時間後切]

[9時間後切]

取り消し



National
エアコン

においま洗淨

エアコン内部に付着した、におい成分を除去したり（におい除去運転）、運転開始時に、においが風とともに出るのを防ぎます（においカット機能）。冷房・除湿のシーズン前後におすすめします。



シーズン前後の停止中に「においま洗淨」を3秒以上押す

- 約20分間、におい除去運転（送風→暖房→送風）した後、自動停止し、においカット機能が設定されます。

におい除去運転中は…

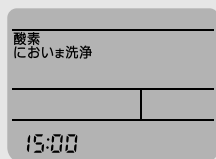

約20分後
においカット機能が設定

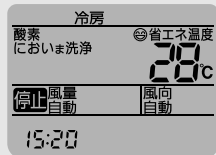

（次の運転開始時から、においカット機能が働きます。）

■においカット機能だけを設定するとき 冷房などの 運転または停止中に「においま洗淨」を押す

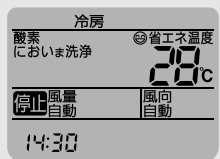

- 「においま洗淨」を表示。

■取り消すとき

もう一度「においま洗淨」を押す

（「においま洗淨」表示が消えます。ただし、風量自動時には取り消すことができません。）

■においま洗淨の運転例

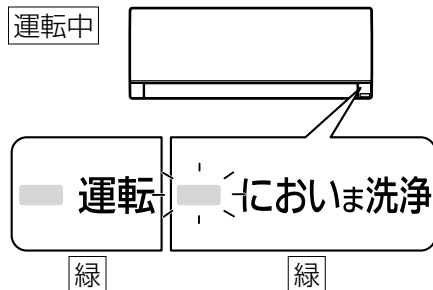
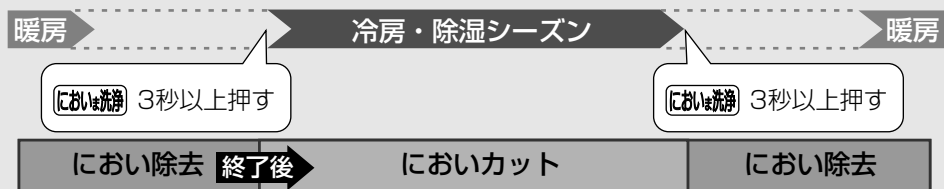

点滅：におい除去運転
点灯：においカット機能

におい除去運転のときは

- エアコン内部に付着したにおい成分を送風と暖房運転で吹き飛ばします。室内温度が上がり、室内ににおいが出てきますので、部屋の窓を開けるなど、換気をしてください。
- 風量は自動的に変化し、風向は上向きになります。（調節はできません）
- 自動・暖房・冷房・除湿・除湿弱運転中に「においま洗淨」ボタンを3秒以上押すと、におい除去運転（においま洗淨ランプ点滅）後、においカット機能が設定（においま洗淨ランプ点灯）され、元の運転状態に戻ります。
- 途中で停止するとき
「運転 切/入」ボタンを押す。（途中で停止すると、効果はありません。）

においカット機能のときは

- 冷房・除湿・除湿弱の運転開始時、付着したにおいが出るのを防ぐため約1分間、風を止めてから吹き出します。（ただし、パワフル運転時には風の吹き出しを優先するため、すぐに風が出ます。）
- 冷房・除湿・除湿弱の風量自動時は、自動的に、においカット機能が設定され、取り消すことができません。
- 暖房時は、リモコンに「においま洗淨」を表示していても、においカット機能は働きません。
- 運転中に風が出たり、止まったりを繰り返すことがあります。

お知らせ

- おいま洗淨の使用を続けても、においが気になるときは、専門業者による内部洗淨をおすすめします。お買い上げの販売店、または修理ご相談窓口へご依頼ください。 27ページ

お手入れ

エアフィルター

前面パネル

室内ユニット・リモコン

こまめなお手入れで、より清潔・快適に。
お手入れ時期は目安です。早めのお手入れをおすすめします。

お手入れの前に

- ① 運転を停止し、
電源プラグを抜いて、
- ② 前面パネルを開ける。
パネル開閉部（左右）に指をかけ、
止まるまでゆっくり引き上げる。
（ほぼ水平まで）

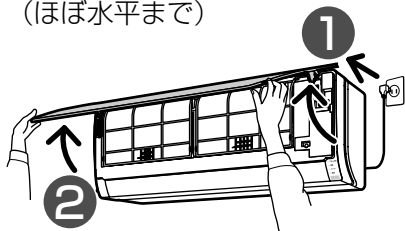

高所・両手での作業になるため、
転倒・落下にご注意ください。

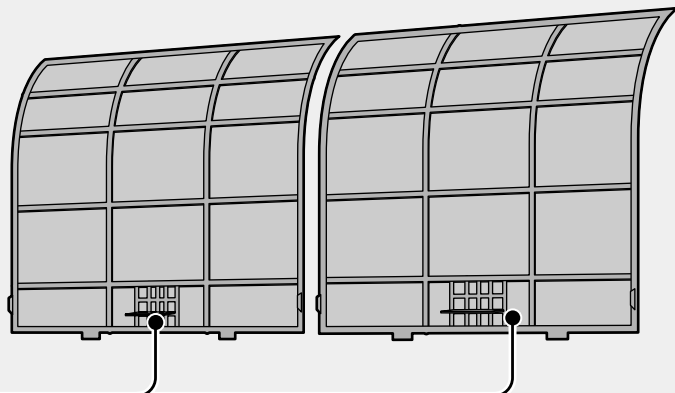
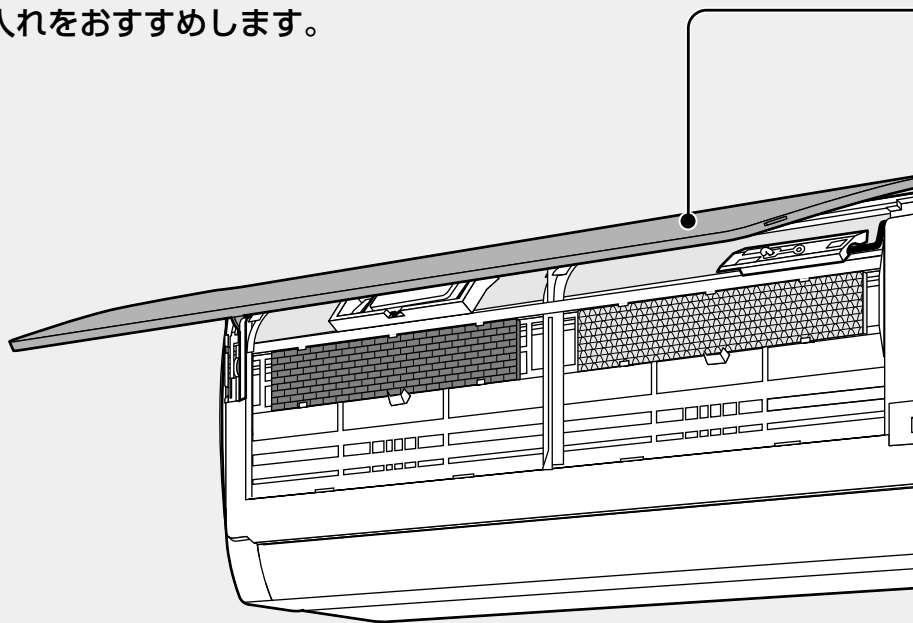

エアフィルター

約2週間に1回、掃除機でほこりを吸い取る

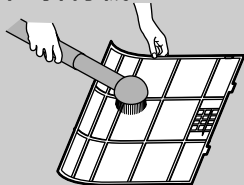

エアフィルターをはずす

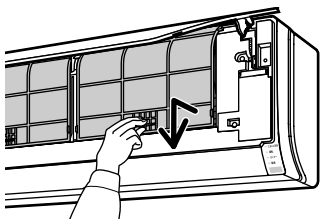

- 少し持ち上げ、
手前に引き下げる。

取り付けかた

ガイド

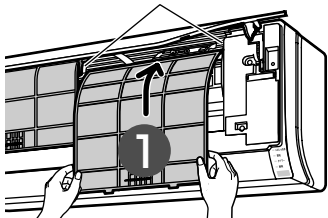

- ① 本体のガイドに沿わ
せて入れ、

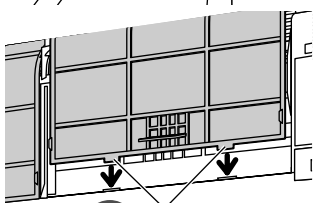

- ② ツメ（2か所）を本
体の穴に差し込む。

② ツメ

室内ユニット（外観）やリモコン

汚れが気になるときに、
からぶきする
柔らかい布を使う。
（化学ぞうきんなどを使うと
きはその注意書きに従って
ください。）



前面パネル

汚れが気になるときに、洗って乾かす



柔らかい布や、スポンジで軽くふくように水洗いする。その後、水気を十分ふき取るか、陰干しする。

前面パネルをはずす

- ① 前面パネルを水平位置より少し上に押し上げ、
- ② パネルの右または左のアームを外側に押し、
- ③ 手前に引く。

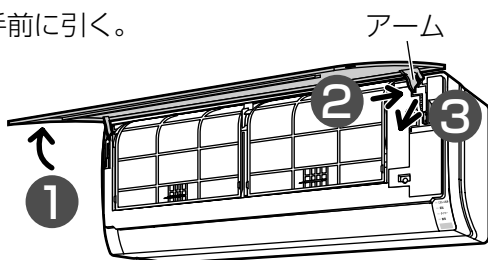

取り付けかた

- 前面パネルを水平にした状態で、パネルの軸を片側ずつ軸受けの奥まで押し込む。

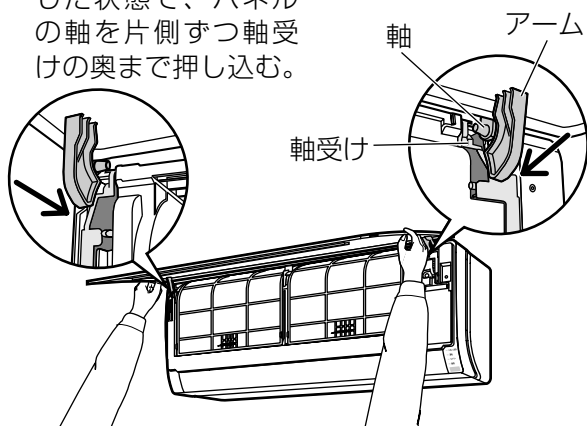

エアフィルター・前面パネル

ひどい汚れのときは

- 薄めた台所用洗剤（中性）で、つけ置き洗いし、よくすすいでから十分に乾かしてください。

水洗いするときは

- タワシのような硬いものや、漂白剤は使わないでください。また、ストーブやドライヤーなどで乾かさないうでください。（傷、変色、変形の原因）

室内ユニット（外観）・リモコン

ひどい汚れのときは

- 薄めた台所用洗剤（中性）を使い、その後、水またはぬるま湯を含ませ、よくしぼった布でふき取り、その後からぶきをしてください。
- 40℃以上のお湯、シンナーなどの揮発性のもの、みがき粉を使わないでください。（傷、変色、変形の原因）

お願い

- 運転中に前面パネルをはずさないでください。はずしてしまったときは、いったん運転を停止してから取り付けてください。
- 室内ユニット内部の洗浄は、お買い上げの販売店または、修理ご相談窓口へご依頼ください。 [27ページ](#)

お客様自身で実施されると、故障、水漏れの原因となることがあります。

お知らせ

- エアフィルターがこわれたときなどは、お近くの販売店でお買い上げください。
品番：CWDO01143（1枚）
メーカー希望小売価格（税込）：
630円
（2006年1月現在）

お手入れの後は

- ① 前面パネルを閉じて、
- ② 電源プラグを差し込む。

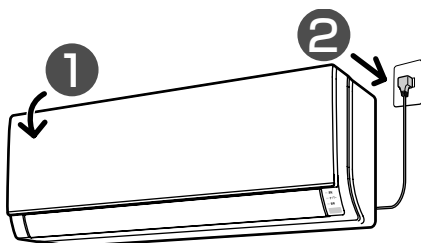

お手入れ

備長炭脱臭フィルター

わさび防カビパック

空気清浄フィルター

定期的なお手入れで、より清潔・快適に！
お手入れ時期は目安です。早めのお手入れをおすすめします。

お手入れの前に

- ① 運転を停止し、
電源プラグを抜いて、
- ② 前面パネルを開ける。
パネル開閉部（左右）に指をかけ、
止まるまでゆっくり引き上げる。
（ほぼ水平まで）

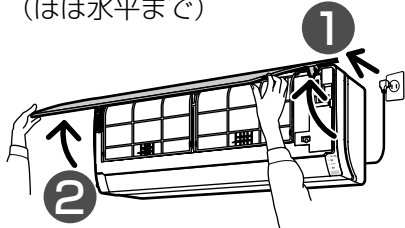

高所・両手での作業になるため、
転倒・落下にご注意ください。

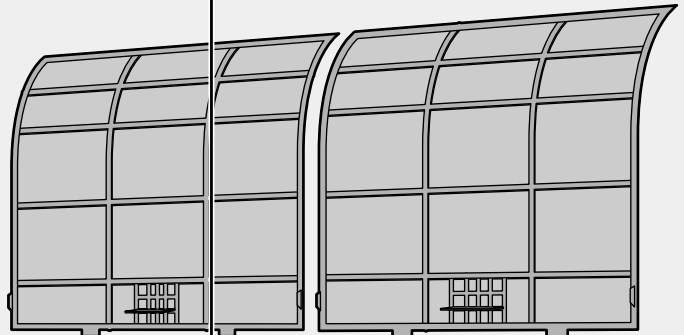
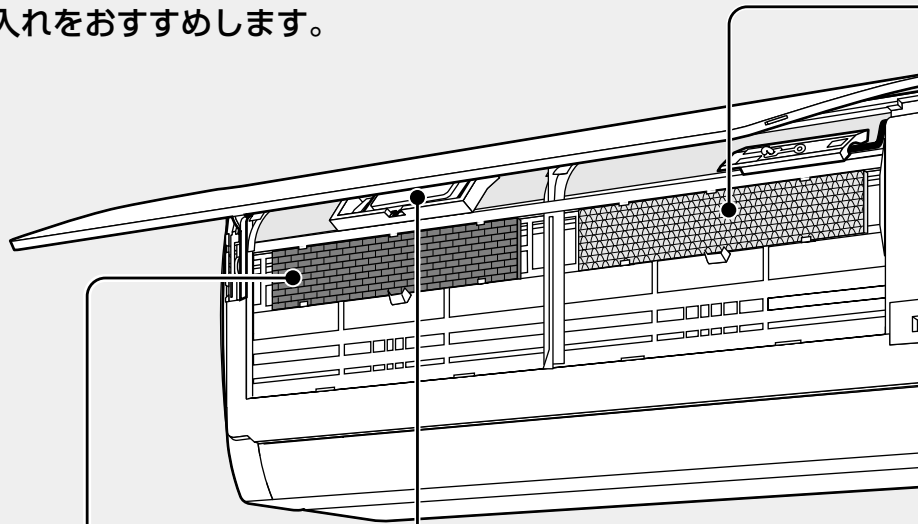

備長炭脱臭フィルター

半年に1回、6時間以上天日干しする

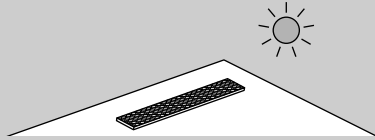

※約3年に1回、交換

別売品 品番：CZ-SAD2
メーカー希望小売価格（税込）：1,260円
（2006年1月現在）

1 エアフィルターをはずす 14ページ

2 備長炭脱臭フィルターをはずす

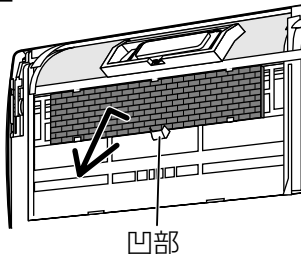

- 凹部に指をかけて、
手前に引き出す。

取り付けかた

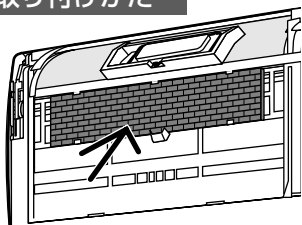

- 本体の取付枠（ツメ5か所）にはめ込む。（上下・裏表はありません。）

わさび防カビパック

約1年に1回交換

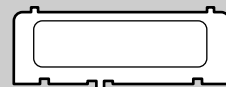

別売品 品番：CZ-SW6
メーカー希望小売価格（税込）：1,260円
（2006年1月現在）

1 エアフィルター（左）をはずす 14ページ

2 わさび防カビパックをはずす

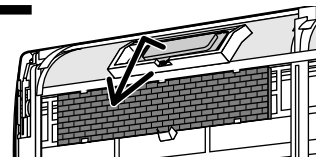

- 少し持ち上げて、
下に引く。

取り付けかた

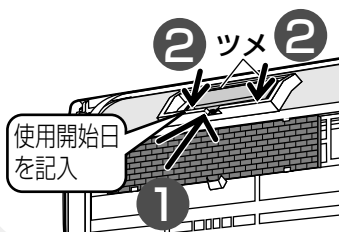

- ① 「テマエ」表示を手前にし、ツメを本体の凹部に入れる。
- ② “パチン”と音がするまで押さえる。

空気清浄フィルター

※約3年に1回交換

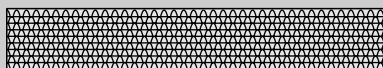

別売品 品番：CZ-SAF4

メーカー希望小売価格（税込）：1,575円
（2006年1月現在）

1 エアフィルターをはずす 14ページ

2 空気清浄フィルターをはずす

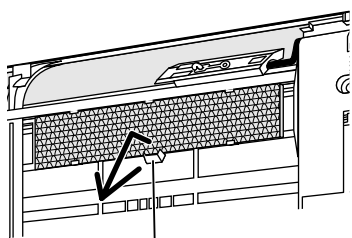

凹部

- 凹部に指をかけて、手前に引き出す。

取り付けかた

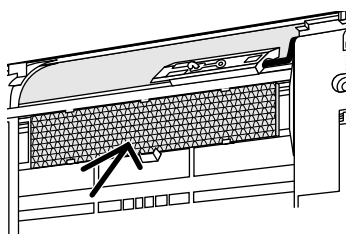

- 本体の取付枠（ツメ5か所）にはめ込む。（上下・裏表はありません。）

備長炭脱臭フィルター・ 空気清浄フィルター

ひどい汚れのときは

- 薄めた台所用洗剤（中性）で、つけ置き洗いし、よくすすいでから十分に乾かしてください。

水洗いするときは

- タワシのような硬いものや、漂白剤は使わないでください。また、ストーブやドライヤーなどで乾かさないうでください。（傷、変色、変形の原因）

わさび防カビパック

- 袋の開封時には顔を近づけないでください。強い香りで目や鼻に刺激を感じることがあります。
- 裏面の紙をはがしたり、破らないでください。（防カビ成分が消耗し、寿命が短くなるため）

お願い

不要になったフィルター、
わさび防カビパックの処理は

- 不燃物ゴミとして地域のゴミ分別方法に従ってください。

お知らせ

- 空気清浄フィルターと備長炭脱臭フィルターは、左右どちらに付けても効果は変わりません。
- 別売品はお近くの販売店でお買い上げください。松下グループのショッピングサイト「パナセンス」でもお買い求めいただけます。

Pana Sense

<http://www.sense.panasonic.co.jp/>

お手入れの後は

- ① 前面パネルを閉じて、
- ② 電源プラグを差し込む。

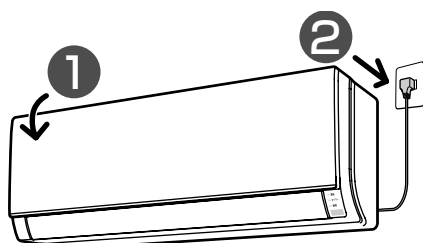

運転のしくみ

より快適に使っていただくために、知っておいてください。
 運転条件以外で運転すると、保護装置が働いて停止することがあります。

運転の種類	運転のしくみ
自動	<ul style="list-style-type: none"> ●屋外・室内・設定の各温度に応じて、暖房・冷房・除湿のいずれかを自動的に選びます。30分毎に運転の内容を選び直します。
暖房	<ul style="list-style-type: none"> ●運転条件：屋外温度24℃以下 ●屋外温度が低く、湿度が高いとき室外ユニットに霜がつくことがあります。この霜を溶かす霜取り運転中は風が止まります。(最長12分間) 溶けた霜は室外ユニットから排水します。
冷房	<ul style="list-style-type: none"> ●運転条件：設定温度20℃以上 室内湿度90%以下 屋外温度21～43℃ ●においま洗浄ランプ点灯時と風量自動の運転開始時、エアコン内部に付着した生活臭(化粧品、体臭、ペット臭など)が風とともに出るのを防ぐため、しばらく風が出ません。 ●風量自動で運転中は室内温度が設定温度に近づくと、ムダな運転を止めるため風が出たり止まったりを繰り返すことがあります。
除湿 ・ 除湿弱	<ul style="list-style-type: none"> ●運転条件：屋外温度16℃以上 ●室温が設定温度に近づくまでは冷房運転。設定温度に近づくと、ごく弱い風量で湿気を取り除く運転になります。除湿弱運転は、除湿運転より弱い風量で、冷やしすぎを抑えて湿気を取り除く運転になります。(除湿量は少なくなります。) ●においま洗浄ランプ点灯時と風量自動の運転開始時、エアコン内部に付着した生活臭(化粧品、体臭、ペット臭など)が風とともに出るのを防ぐため、しばらく風が出ません。 ●運転中は、室内温度が設定温度に近づくと、ムダな運転を止めるために、風が止まります。(約5分間) その後、風量自動とにおいかット機能設定時は風が出たり止まったりを繰り返します。室内温度が設定温度より高くなると、元の風量で運転します。
酸素	<ul style="list-style-type: none"> ●屋外の空気中の酸素を室外ユニットで高濃度(約30%)にし、室内へ供給します。室内を自然界と同じ酸素濃度約21%に保つために自動補給します。 ●運転停止時、屋外温度が約10℃以下のときに、酸素機能を維持するための運転をします。(最長5分間)
においま洗浄	<ul style="list-style-type: none"> ●運転条件：屋外温度 43℃以下 室内温度 35℃以下 ●冷房や除湿運転を繰り返すと、じゅうたんや建材から発生したにおいや生活臭がエアコン内部に付着します。 このような、においの成分を送風→暖房→送風の運転で除去したり(におい除去運転)風を止めている間に、除湿水と一緒に屋外へ洗い流します。(においかット機能)

仕様

室内ユニット／ 室外ユニット品番		CS- S226A	CU- S226A	CS- S256A	CU- S256A	CS- S286A	CU- S286A	CS- S366A	CU- S366A	CS- S406A2	CU- S406A2
種	類	冷房・暖房兼用セパレート形（インバーター）									
電	源	単相100V 50/60Hz 両用								単相200V 50/60Hz 両用	
電	源 プラ グ 形 状	Ⓜ	—	Ⓜ	—	Ⓜ	—	Ⓜ	—	Ⓜ	—
冷暖房平均エネルギー消費効率		5.56		5.28		4.92		3.91		3.67	
冷 房	定格能力 (kW) 標 準	2.2 (0.8~2.6)		2.5 (0.8~2.7)		2.8 (0.8~3.1)		3.6 (0.8~4.0)		4.0 (0.8~4.3)	
	定格消費 電力 (W) 標 準	405 (125~520)		485 (125~560)		575 (125~675)		965 (140~1,210)		1,170 (140~1,330)	
	エネルギー消費効率	5.43		5.15		4.87		3.73		3.42	
	運 転 電 流 (A)	4.50		5.35		6.35		10.3		6.25	
	運 転 音 (dB)	44	44	44	46	44	46	45	47	45	47
	冷房面積の 目安	鉄筋アパート南向き洋室	15 m ² /9畳		17 m ² /10畳		19 m ² /12畳		25 m ² /15畳		28 m ² /17畳
木造南向き和室		10 m ² /6畳		11 m ² /7畳		13 m ² /8畳		16 m ² /10畳		18 m ² /11畳	
暖 房	定格能力 (kW) 標 準	2.5 (0.8~3.6)		3.0 (0.8~4.6)		3.6 (0.8~4.8)		4.5 (0.8~6.2)		5.0 (0.8~6.9)	
	低 温	2.6		3.3		3.5		4.5		5.0	
	定格消費 電力 (W) 標 準	440 (120~810)		555 (120~970)		725 (120~1,100)		1,100 (135~1,810)		1,280 (135~2,050)	
	低 温	720		860		970		1,600		1,810	
	エネルギー消費効率	5.68		5.41		4.97		4.09		3.91	
	運 転 電 流 (A)	4.90		6.15		8.05		11.2		6.50	
暖房面積の 目安	鉄筋アパート南向き洋室	11 m ² /7畳		14 m ² /8畳		16 m ² /10畳		20 m ² /12畳		23 m ² /14畳	
	木造南向き和室	9 m ² /6畳		11 m ² /7畳		13 m ² /8畳		16 m ² /10畳		18 m ² /11畳	
通年エネルギー消費効率		5.40		5.50		5.30		4.60		4.45	
質 量 (kg)		8.0	32	8.0	34	8.0	34	8.0	35	8.0	35
外形寸法 (高さ×幅×奥行) (mm)	室内ユニット	298×799×139									
	室外ユニット	540×780×289									

- この仕様値は、JIS C 9612(日本工業規格)に基づいた数値です。
- 室外ユニットの幅の寸法には配管接続口部分は含まれていません。
- リモコンで「停止」のときの消費電力は電源が単相100Vの場合0.8W、単相200Vの場合0.9Wです。
(タイマー予約時は約2W)
- 硫化ガス、機械油の多い所、悪臭や有毒ガスの発生する所、積雪の多い地域でのご使用は販売店にご相談ください。

故障かな？

お問い合わせや修理を依頼される前に、ご確認ください。

	症状	原因・理由	対応方法
本体	暖房時、室外ユニットから水や湯気が出る	暖房時には、室外ユニットで除湿した水が出ます。また、屋外温度が低く湿度が高いとき、室外ユニットに霜が付きます。その霜が溶けて水や湯気となって出るためです。	異常ではありません。 排水工事はお買い上げの販売店にご相談ください。
	よく冷えない、暖まらない	酸素だけの運転になっていませんか？	7ページ
		「风量静」で運転していませんか？このときは、室内・屋外温度によって設定温度にならないことがあります。	风量を変更する。 またはパワフル運転をする。 8.9ページ
		屋外の熱を取り入れて暖房するため、屋外温度が0℃以下になると暖房能力は低下します。	他の暖房器具との併用をおすすめします。
		室内・室外ユニットの吹出口・吸込口をふさいでいませんか？	周辺の障害物を取り除く。
	冷房時、霧が出ているように見える	部屋の空気がエアコンから吹き出した冷たい風で冷やされ霧状になるためです。	異常ではありません。
	吹出口などに露が付く	夏場や梅雨どきに設定温度を20℃未満で使用していませんか？	冷房・除湿時の温度設定は20℃以上に。
		におい除去運転を途中で停止し、続けて冷房や除湿運転をすると、本体内部や吹出口などに露が付く、滴下することがあります。	冷房や除湿運転するときには、しばらく待ってから行ってください。
	運転中、急に動きがおかしくなる	無線などにより誤動作することがあります。	いったん運転を止めて電源プラグを抜き、再度電源プラグを差し込み、運転してください。
	前面パネルが完全に閉じない、浮き上がる	運転中にパネルを手で開けると、本体と前面パネルの固定部分の一部がはずれて、運転を停止したときに浮き上がります。	停止中に、前面パネルの両端を手で押して閉じてください。
運転切／入ボタンで運転・停止しない	リモコンの表示内容を確認してください。停電や入タイマーの予備運転中、リモコンの表示と運転が一致していないときに、「運転切／入」や「温度調節」ボタンなどを押すとリモコンの表示内容が送信されるためです。	もう一度、「運転切／入」を押す。	
温度調節ボタンなどで運転・停止する			
停止時、上下風向ルーバーが閉じない	運転中に上下風向ルーバーを手で動かしていませんか？	本体リセットボタンを押してください。 3ページ	
室内ユニット周辺の天井や壁が黒く汚れる	お部屋の環境によっては、空気中のチリやほこりがエアコンによる空気の循環や静電気で壁などに付着するためです。	エアコン周辺もこまめにお掃除することをおすすめします。	
リモコン	受信しない	リモコンの送信部を室内ユニットの受信部に向けて操作していますか？	リモコンは本体に向けて操作する。 3ページ
		乾電池が消耗している。使用推奨期限が近い。	乾電池を交換してください。
	表示がうすい・出ない	電子瞬時点灯方式（インバーター方式）の照明があるお部屋では信号を受け付けられないことがあります。	お買い上げの販売店にご相談ください。
	乾電池が消耗していませんか？ +-が逆になっていませんか？	リモコンリセットボタンを押しても正しく表示しないときは、乾電池を交換してください。 +-は正しく。 5ページ	

故障かな？

	症状	原因・理由	対応方法
ランプ	運転ランプ（緑）が点滅する	自動運転開始時 運転の内容（暖房・冷房・除湿）を選んでいる約30秒間、点滅します。 暖房時 運転開始時、冷たい風が出るのを防ぐため風を止めている間、点滅します。 屋外温度が低く、湿度が高いとき室外ユニットに霜が付きます。その霜を溶かしている間点滅します。	異常ではありません。 運転を停止せずにそのままお待ちください。
	タイマーランプ（橙）が点滅する	室内または室外ユニットの異常をお知らせしています。	22ページの手順にしたがって異常内容を確認してください。
風	風がおう	壁やじゅうたん・家具・衣類などにしみこんでいる生活臭が、空気の循環によって出てきたり、エアコン内部に付着した生活臭が風とともに出てくる場合があります。 冷房や除湿から暖房に切り換えられた場合、冷媒の流れが切り換わる約5分間風がおうことがあります。	においま洗淨をしてください。13ページ それでも気になるときは販売店にご相談ください。 異常ではありません。
	すぐに冷風・温風が出ない	酸素運転時 屋外の空気から酸素を取り込むため、室外ユニット付近のにおいが酸素といっしょに室内へ出てくる場合があります。 においま洗淨ランプ点滅時 エアコン内部に付いたにおいを室内へ吹き出します。 停止後、すぐに再運転したときはエアコン保護のため送風になります。	室外ユニット付近のにおいの元を取り除いてください。 必ず窓を開けて運転するなど換気をしてください。 約3分間、お待ちください。
	運転開始時風が出ない	冷房・除湿・除湿弱時（においま洗淨ランプ点灯時・風量自動時） 生活臭が風とともに出るのを防ぐためです。（においかット機能） 暖房時 しばらく風が出ないことがあります。（冷風防止）	約1分間、お待ちください。 風が暖まるまで、お待ちください。
	運転中に風が止まる	冷房・除湿・除湿弱時（においま洗淨ランプ点灯時・風量自動時） 風が出たり、止まったりを繰り返すことがあります。室内温度が設定温度に近づいたときに、ムダな運転を止めているためです。 除湿・除湿弱時 室内温度が設定温度に近づいたときに、約5分間、風が止まります。 暖房時 室外ユニットに付いた霜を溶かしている間、風が出ません。（霜取り運転）	異常ではありません。 異常ではありません。 しばらくお待ちください。
	“ブシュッ” という音	霜取り運転のときや運転を停止したとき、エアコン内部の冷媒ガスの流れが切り換わる時の音です。	異常ではありません。
音	“ピシッ” “パキッ” という音	温度変化でエアコンの樹脂部分が伸び縮みするときの音です。	異常ではありません。
	水の流れるような “シャー” “ポコポコ” という音	エアコン内部に冷媒ガスが流れているためです。	異常ではありません。
	“ポコポコ” という音	強風が吹いているときや換気扇を回したときなどに、屋外の空気がドレンホースより室内に逆流し、同時にホース内の水が吸い上げられるときの音です。特に気密性の高い部屋で発生します。	逆流防止部材をお近くの販売店でお買い上げください。
	室外ユニットから “カタカタ” という音	酸素運転している音です。	異常ではありません。

故障かな？

こんなときは (Q&A)

Q

■タイマーランプ (橙) が点滅する

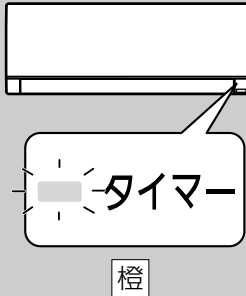

1. リモコンで本体をリセットして再運転する

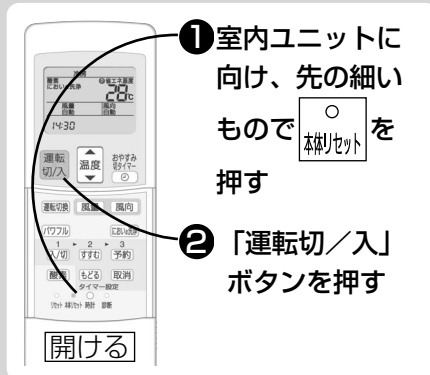

- タイマーランプが点滅しない
そのまま運転を続けてください。
- タイマーランプが点滅する
異常をお知らせしています。
手順「2.」で異常の内容を確認してください。

■リモコンが使えなくなった

本体で応急運転ができます

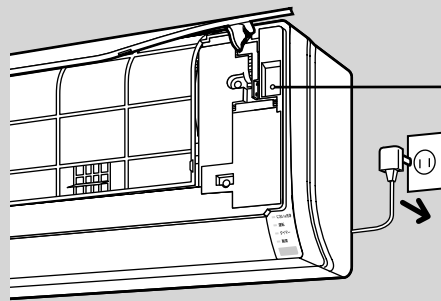

- ① 電源プラグを差し込む
- ② 応急運転ボタンを押し、前面パネルを閉じる。
(パネルは自動で開きます。)
- 停止するとき
もう一度、「応急運転」ボタンを押し。
(前面パネルが完全に閉じないことがあります。そのときは、前面パネルの両端下部を手で押して閉じてください。)

■停電になった

- 運転中は… 停止します。
通電後、あらためて運転してください。
- タイマー予約中は… 予約が取り消されます。
通電後、もう一度予約してください。

■室内ユニット表示部 (ランプ) の明るさを変えたいとき

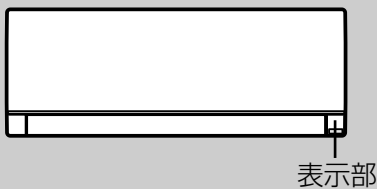

おやすみ時など、明るさが気になるときに暗めの設定に変更できます
(停電時や電源プラグを抜いたときは「明るめ」に戻るので、もう一度設定してください。)



■1つの部屋で2台のエアコンを使いたい

リモコンの設定を変更して、混信を防ぐことができます。
販売店にご相談ください。

A

2.異常の内容をリモコンで確認する

表示例



① 先の細いもので
「**診断**」を5秒間押す
・リモコン表示部に「**- -**」を表示

② 室内ユニットから「ピピピピ…」と連続音がして運転ランプが点灯するまで、
「**開ける**」
「**温度**」をゆっくり繰り返し押す
・連続音がしたとき、リモコンに表示した3けたの英数字を確認する。

3.再度、リモコンで本体をリセット（運転停止）し、電源プラグを抜いて3けたの英数字を販売店へご連絡ください。

- 表示される英数字
H□□またはF□□
（HまたはFに続く数字は異常の内容によって異なります。）
- 英数字のH23、H27、H28が表示した場合
修理するまでは、リモコンで暖房または冷房のいずれかを一時的に運転できます。
（H23は冷房のみ。受信音“ピピピピ…”）
ただし、能力は制限されます。

- 設定25℃の自動運転（酸素を設定していたときは、同時運転）となり、温度調節などはできません。
（設定温度、風向はリモコンで設定していた温度・風向になり、風量は自動になります。
ただし、いったん電源プラグを抜くと設定温度は25℃、風向は自動で酸素との同時運転になります。）
- リモコンはお近くの販売店で お買い上げください。
品番：CWA75C2942X
メーカー希望小売価格（税込）：3,990円
（2006年1月現在）

室内ユニットに向けて

「**予約**」を5秒以上押す（受信音“ピッ”）

- 元に戻すとき
もう一度、「予約」ボタンを5秒以上押す

安全上のご注意 必ずお守りください

お使いになる人や他の人への危害、財産への損害を未然に防ぐため、必ずお守りいただくことを説明しています。

■表示内容を無視して誤った使い方をしたときに生じる危害や損害の程度を区分して、説明しています。



警告

「死亡や重傷などを負う可能性が想定される」内容です。



注意

「傷害や物的損害のみが発生する可能性が想定される」内容です。

■お守りいただく内容の種類を区分して、説明しています。



してはいけない「禁止」内容です。



必ず実行していただく「強制」内容です。



火災や感電、大けがを防ぐために…
必ずお守りください



警告



- 長時間、冷風を身体に直接当てたり、冷やしすぎない。
(体調をくずす原因。)
特にお子様や高齢者にはご注意ください。

室内ユニットは…



- 吹出口の奥に、指や棒などを入れない。
(ファンが高速回転しているため。)

室外ユニットは…



- 吹出口に、指や棒などを入れない。
(ファンが高速回転しているため。)
- 上に乗ったり、物を載せない。
(ベランダなどでは、落下のおそれがあるため。)

電源プラグや電源コードは…



- ぬれた手で抜き差しや操作はしない。
- 運転中に、電源プラグを抜かない。
(放電などによる火災の原因。)
- 途中接続や延長コードの使用、タコ足配線をしない。
(接触や絶縁不良、電流オーバーによる火災の原因。)
- 破損するようなことをしない。
破損している場合は、お買い上げの販売店に修理依頼を。
- 電源プラグを抜くときは、コードを引っ張らない。
(断線による発熱・発火の原因。)

リモコン用乾電池の取り扱い…



- 乳幼児の手の届く所にリモコンを置かない。
(乾電池を取り出し、誤って飲み込むおそれがあるため。)
- 乾電池は、 \oplus \ominus を逆に入れない。
(ショートによる発火や液漏れの原因。)

電源プラグは…



- 異常時(こげ臭いなど)は、運転を止め、電源プラグを抜く。
お買い上げの販売店へご連絡を。
- ほこりは、定期的にとる。
(湿気などによる絶縁不良で発熱・発火の原因。)
- 根元まで、確実に差し込む。
(接触不良による感電・火災の原因。)



必ずエアコン専用の電源コンセントを使う



据え付けや移動・修理のときは…

- 必ずお買い上げの販売店または専門業者に依頼し、完了時には、冷媒漏れがないことを確認する。
(冷媒が火気に触れると有毒ガス発生の原因。)
通常使用では漏れませんが、冷えない・暖まらない場合は、漏れている可能性がありますので、ご相談ください。
- 安全のためアースや漏電遮断器の設置を販売店または専門業者に確認する。
(感電のおそれがあるため。)

注意



漏電や
けがを防ぎ、
家財などを
守るために…

テレビやラジオなどは、映像の乱れ、
雑音防止のため、室内ユニットから
は1m、室外ユニットは2m以上離す

石油やガス暖房機器
などと併用時には、
こまめに換気する

室内ユニットの
下に置かない

上に乗らない

ドレンホースの
排水口をふさがない

吹出口に指や棒
を入れない

室外ユニット

5cm以上
離す

20cm以上
離す

お手入れ時には…



- お客様自身で内部の洗浄はしない。
(水漏れ・故障・発煙・発火の原因。)
お買い上げの販売店にご相談を。
- 室内ユニットのアルミ部分はさわらない。
(手を切るおそれがあるため。)
- 不安定な台に乗らない。

室内ユニットは…



- ユニットの下に、他の電気製品や家財などを置かない。
(水滴が落ちて、汚損や故障の原因。)
- 動植物に直接風を当てない。
- 雷が鳴り出したら、運転を停止し、エアコンに触れない。
(感電のおそれがあるため。)
- 精密機器・食品・動植物・美術品の保存などに使わない。
(品質低下などの原因。)

室外ユニットは…



- アルミ部分はさわらない。
(手を切るおそれがあるため。)
- 据付台がいたんだまま、放置しない。
(落下・転倒のおそれがあるため。)

ドレンホースは…



- 排水を確実にし、排水口をふさがない。
(室内ユニットからの水漏れの原因。)

燃焼器具と一緒に運転するときには…



- こまめに換気をする。
(酸素不足による頭痛などの原因。)
- 燃焼器具は、風が直接当たらない場所で使用する。
(不完全燃焼の原因。)

お手入れ時には…



- 必ず運転を停止し、電源プラグを抜く。
(ファンが高速回転しているため。)
- 前面パネルの水洗い後は、水気を十分ふき取る。

据え付けや移動のときは…



- 可燃性ガスの漏れるおそれのない場所に、据付されていることを確認する。
(発火のおそれがあるため。)

保証とアフターサービス

修理・お取り扱い・お手入れ
などのご相談は…

まず、お買い上げの販売店へ
お申し付けください

転居や贈答品などでお困りの場合は…

- 修理は、サービス会社・販売会社の「修理ご相談窓口」へ！
- 使いかた・お買い物などのお問い合わせは、「お客様ご相談センター」へ！

■保証書（別添付）

お買い上げ日・販売店名などの記入を必ず確かめ、お買い上げの販売店からお受け取りください。

よくお読みのあと、保存してください。

保証期間：お買い上げ日から本体1年間
(ただし冷媒回路については、5年間です)

■補修用性能部品の保有期間

当社は、このルームエアコンの補修用性能部品を、製造打ち切り後9年保有しています。
注) 補修用性能部品とは、その製品の機能を維持するために必要な部品です。

修理を依頼されるとき

20～21ページに従ってご確認のあと、なお異常のあるときは、運転を停止し、電源プラグを抜き、お買い上げの販売店へご連絡ください。

- **保証期間中は**
保証書の規定に従って、出張修理をさせていただきます。
- **保証期間を過ぎているときは**
修理すれば使用できる製品については、ご要望により修理させていただきます。
下記修理料金の仕組みをご参照のうえご相談ください。
- **修理料金の仕組み**
修理料金は、技術料・部品代・出張料などで構成されています。

技術料 は、診断・故障個所の修理および部品交換・調整・修理完了時の点検などの作業にかかる費用です。

部品代 は、修理に使用した部品および補助材料代です。

出張料 は、お客様のご依頼により製品のある場所へ技術者を派遣する場合の費用です。

ご連絡いただきたい内容

1. 品名 ルームエアコン
2. 品番 表紙参照
3. お買い上げ年・月・日
4. 異常内容
(できるだけ具体的に)
5. ご住所(付近の目印なども)
お名前・電話番号

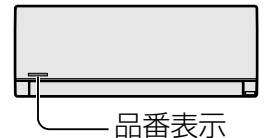

ご相談窓口における個人情報のお取り扱い

松下電器産業株式会社およびその関係会社は、お客様の個人情報やご相談内容を、ご相談への対応や修理、その確認などのために利用し、その記録を残すことがあります。また、個人情報を適切に管理し、修理業務等を委託する場合や正当な理由がある場合を除き、第三者に提供しません。お問い合わせは、ご相談された窓口にご連絡ください。

修理に関するご相談

ナショナル パナソニック 修理ご相談窓口

ナビダイヤル  **0570-087-087**
(全国共通番号)

- 呼出音の前にNTTより通話料金の目安をお知らせします。
- 携帯電話・PHS等からは最寄りの修理ご相談窓口へ直接おかけください。
- 最寄りの修理ご相談窓口は、次ページをご覧ください。

使いかた・お買い物などのご相談

ナショナル パナソニック お客様ご相談センター

365日/受付9時～20時

電話 フリーダイヤル  **0120-878-365**

■携帯電話・PHSでのご利用は… **06-6907-1187**

FAX フリーダイヤル  **0120-878-236**

Help desk for foreign residents in Japan

Tokyo (03) 3256-5444 Osaka (06) 6645-8787

Open: 9:00 - 17:30 (closed on Saturdays/Sundays/national holidays)

よくお読みください

※電話番号をよくお確かめのうえ、おかけください。

ナショナル パナソニック
修理ご相談窓口

ナビダイヤル (全国共通番号)  **0570-087-087**

- ・呼出音の前にNTTより通話料金の目安をお知らせします。
- ・携帯電話・PHS等からは最寄りの修理ご相談窓口へ直接おかけください。

北海道地区	
札幌 札幌市厚別区厚別南2丁目17-7 ☎(011)894-1251	帯広 帯広市西20条北2丁目23-3 ☎(0155)33-8477
旭川 旭川市2条通16丁目1166 ☎(0166)22-3011	函館 函館市西桔梗589番地241 (函館流通卸センター内) ☎(0138)48-6631

近畿地区	
滋賀 栗東市霊仙寺1丁目1-48 ☎(077)582-5021	奈良 大和郡山市筒井町800番地 ☎(0743)59-2770
京都 京都市伏見区竹田中川原町71-4 ☎(075)672-9636	和歌山 和歌山市中島499-1 ☎(073)475-2984
大阪 大阪市北区本庄西1丁目1-7 ☎(06)6359-6225	兵庫 神戸市中央区琴ノ緒町3丁目2-6 ☎(078)272-6645

東北地区	
青森 青森市大字浜田字豊田364 ☎(017)775-0326	宮城 仙台市宮城野区扇町7-4-18 ☎(022)387-1117
秋田 秋田市東通り2丁目1-7 ☎(050)5519-6348	山形 山形市平清水1丁目1-75 ☎(023)641-8100
岩手 盛岡市厨川5丁目1-43 ☎(019)645-6130	福島 郡山市亀田1丁目51-15 ☎(024)991-9308

中国地区	
鳥取 鳥取市安長295-1 ☎(0857)26-9695	岡山 岡山市田中138-110 ☎(086)242-6236
米子 米子市米原4丁目2-33 ☎(0859)34-2129	広島 広島市西区南観音8丁目13-20 ☎(082)295-5011
松江 松江市平成町182番地14 ☎(0852)23-1128	山口 山口県吉敷郡小郡町下郷220-1 ☎(083)973-2720
出雲 出雲市渡橋町416 ☎(0853)21-3133	
浜田 浜田市下府町327-93 ☎(0855)22-6629	

首都圏地区	
栃木 宇都宮市上戸祭3丁目3-19 ☎(028)689-2555	東京 東京都世田谷区宮坂2丁目26-17 ☎(03)5477-9780
群馬 前橋市箱田町325-1 ☎(027)254-2075	山梨 甲府市宝1丁目4-13 ☎(055)222-5171
茨城 つくば市筑穂3丁目15-3 ☎(029)864-8756	神奈川 横浜市港南区日野5丁目3-16 ☎(045)847-9720
埼玉 桶川市赤堀2丁目4-2 ☎(048)728-8960	新潟 新潟市東明1丁目8-14 ☎(025)286-0171
千葉 千葉市中央区末広5丁目9-5 ☎(043)208-6034	

四国地区	
香川 高松市勅使町152-2 ☎(087)868-6388	高知 高知市仲田町2-16 ☎(088)834-3142
徳島 徳島市沖浜2丁目36 ☎(088)624-0253	愛媛 愛媛県伊予郡砥部町八倉75-1 ☎(089)905-7544

中部地区	
石川 金沢市横川3丁目20 ☎(076)280-6608	愛知 名古屋市瑞穂区塩入町8-10 ☎(052)819-0225
富山 富山市根塚町1丁目1-4 ☎(076)424-2549	岐阜 岐阜市中鶉4丁目42 ☎(058)278-6720
福井 福井市問屋町2丁目14 ☎(0776)25-5001	高山 高山市花岡町3丁目82 ☎(0577)33-0613
長野 松本市寿北7丁目3-11 ☎(0263)86-9209	三重 久居市野村町字山神421 ☎(059)255-1380
静岡 静岡市駿河区有東2丁目3-22 ☎(054)287-9000	

九州地区	
福岡 春日市春日公園3丁目48 ☎(092)593-9036	熊本 熊本市健軍本町12-3 ☎(096)367-6067
佐賀 佐賀市鍋島町大字八戸字上深町3044 ☎(0952)26-9151	天草 本渡市港町18-11 ☎(0969)22-3125
長崎 長崎市東町1949-1 ☎(095)830-1658	鹿児島 鹿児島市与次郎1丁目5-33 ☎(099)250-5657
大分 大分市萩原4丁目8-35 ☎(097)556-3815	大島 名瀬市長浜町10-1 ☎(0997)53-5101
宮崎 宮崎市本郷北方字草葉2099-2 ☎(0985)63-1213	

沖縄地区	
沖縄 浦添市城間4丁目23-11 ☎(098)877-1207	

所在地、電話番号が変更になることがありますので、あらかじめご了承ください。

簡単操作早見表

運転の種類を選んで、温度を調節!!

詳しくは	こんなとき…	このボタンで
6ページ	 暖めたいとき	運転切換で「暖房」 または「自動」を選び 運転切/入を押す
	 冷やしたいとき	運転切換で「冷房」 または「自動」を選び 運転切/入を押す
	 湿気を取りたいとき	運転切換で「除湿」 または「除湿弱」を選び 運転切/入を押す
7ページ	 酸素を補給したいとき	酸素
8ページ	 温度を調節したいとき	温度



愛情点検

長年ご使用のルームエアコンの点検を!



このような症状
はありませんか

- ブレーカーがたびたび切れる。
- 運転中にこげ臭いにおいがしたり、異常な音や振動がする。
- 室内ユニットから水が漏れる。
- 電源コードやプラグが異常に熱くなる。
- ボタンの操作が不確実。
- その他の異常や故障がある。

このような症状のときは、運転を中止し、故障や事故防止のため電源プラグを抜いて必ず販売店にご相談ください。

便利メモ

おぼえのため、
記入されると
便利です。

お買い上げ日
品番
販売店名

年 月 日

☎ () -

廃棄時にご注意 願います!

家電リサイクル法では、お客様がご使用済みのルームエアコンを廃棄される場合は、収集・運搬料金、再商品化等料金をお支払いいただき、対象品を販売店や市町村に適正に引き渡すことが求められています。

松下電器産業株式会社 エアコン事業部

〒525-8520 滋賀県草津市野路東2丁目3番1-1号

F565246
H0106HNO