

ルームエアコン 取扱説明書

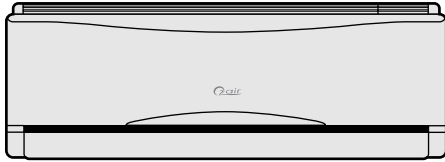

室内ユニット

室外ユニット

品番 CS-GBシリーズ / CU-GBシリーズ



もくじ

ページ

必ずお読みください 安全上のご注意	28
まず運転したいとき まず運転したいとき 自動・暖房・冷房・選べる除湿・酸素・ イオン空清運転 もっと便利に！	2 3
知っておいてください 各部のなまえと準備 (室内ユニット・室外ユニット) (リモコン)	4 6
もっと便利に 温度・風量・風向調節 パワフル 選べる除湿(除湿・冷房除湿・衣類乾燥) 酸素 イオン空清 タイマー予約 / おやすみ切タイマー においま洗淨 運転のしくみ / 上手な使いかた	8 9 10 12 13 14 15 16
必要なとき お手入れ こんなときは すぐに販売店へ / お調べください 故障かな!? 仕様 / 付属品 据え付けについて 保証とアフターサービス お手入れ上手でいつも快適! (お手入れチェックシート)	18 22 23 24 26 27 30 裏表紙

保証書別添付

据付工事説明書別添付

このたびはルームエアコンをお買い上げいただき、まことにありがとうございました。

この取扱説明書と保証書をよくお読みのうえ、正しくお使いください。

取扱説明書と保証書、据付工事説明書は保存し、必要なときにお読みください。

保証書は「お買い上げ日・販売店名」などの記入を必ず確かめ、販売店からお受け取りください。

お買い上げ商品の品番は、本体の品番表示と本書の「仕様」のページでご確認ください。

上手に使って上手に節電

まず運転したいとき

こんなとき...



このボタンで
運転します

ピッ



運転を開始すると...

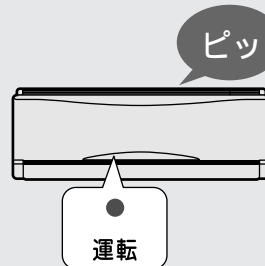

運転ランプ（緑）点灯。

「自動」を選んだときは
運転開始時の屋外・室内・設定温度に応じて、
暖房・冷房・冷房除湿のいずれかを自動
的に選んで運転します。

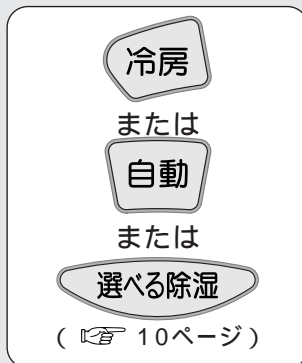

停止するとき

ピー



運転ランプ消灯。
リモコンに「停止」を
表示。



運転開始時：

- ・運転ランプが点滅することがあります。(自動・暖房時)
- ・すぐに風が出ないことがあります。(暖房・冷房・除湿・冷房除湿時)
- くわしくは「運転のしくみ」をご覧ください。(16ページ)
- アレルバスター・カテキン・バイオ除菌・脱臭・防カビ(5ページ)
の機能はすべての運転時に働きます。



もっと便利に！

こんなとき...



設定温度を下げたい、上げたいとき

このボタンで調節します

運転中に

温度



(8ページ)

扉を開けて

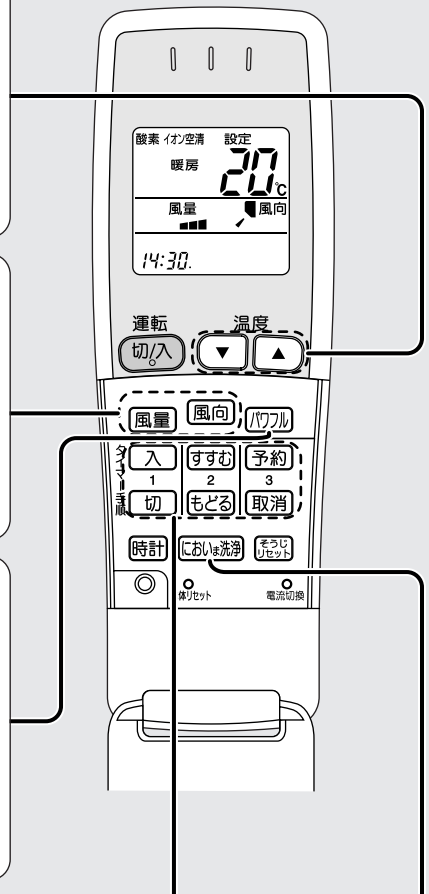

風の量、向きを好みに合わせて変更したいとき

運転中に

風量 風向



(8ページ)



すばやくもっと...暖めたい
冷やしたい
湿気を取りたい
空気をきれいになりたいとき

運転中に

パワフル



(9ページ)



毎朝、快適に起きたいとき
外出時の切り忘れ防止に

タイマー手順

入	すすむ	予約
1	2	3
切	もどる	取消

予約の前に現在時刻を合わせてください。
(7、14ページ)



暖めすぎ・冷やしすぎを防いで眠りたいとき

運転中に



おやすみ切タイマー

(14ページ)



エアコンからのおいが気になるとき

運転中に

においほ洗淨

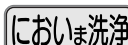

(15ページ)

各部のなまえと準備

室内ユニット

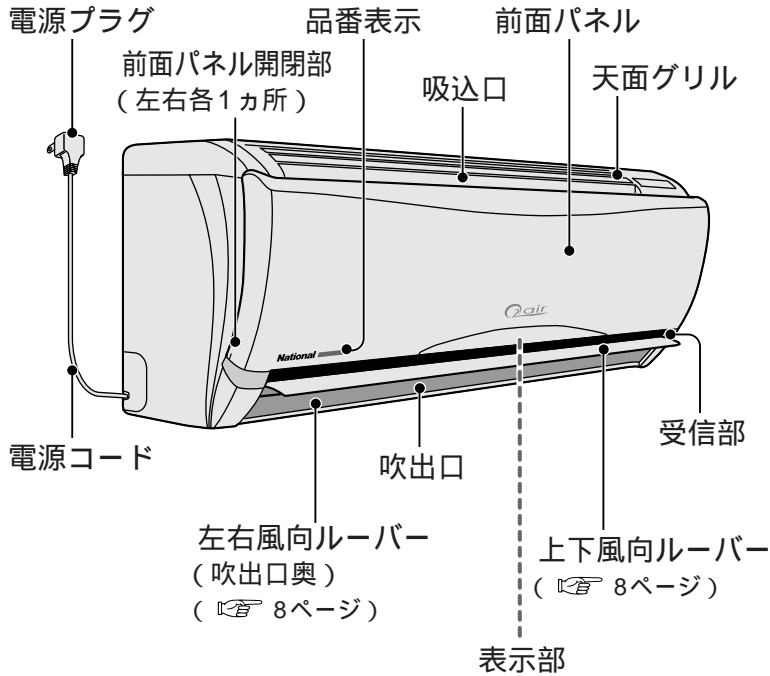

室外ユニット

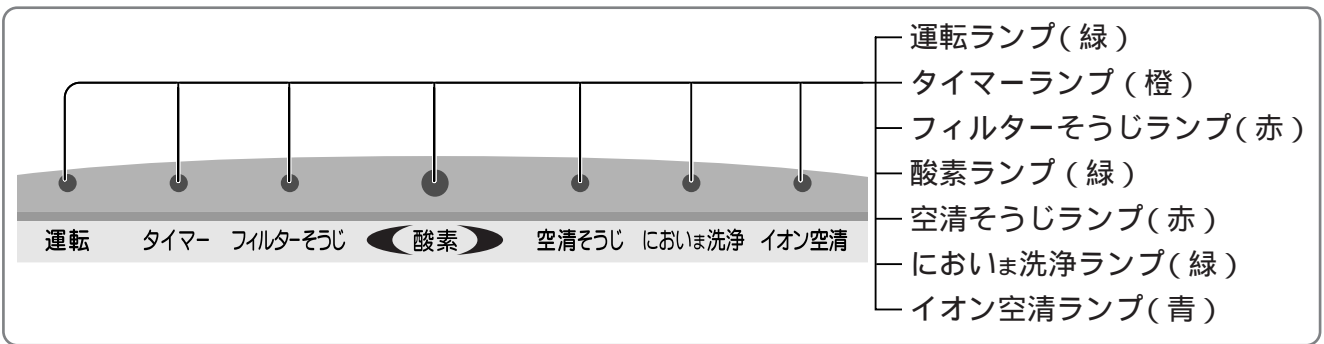
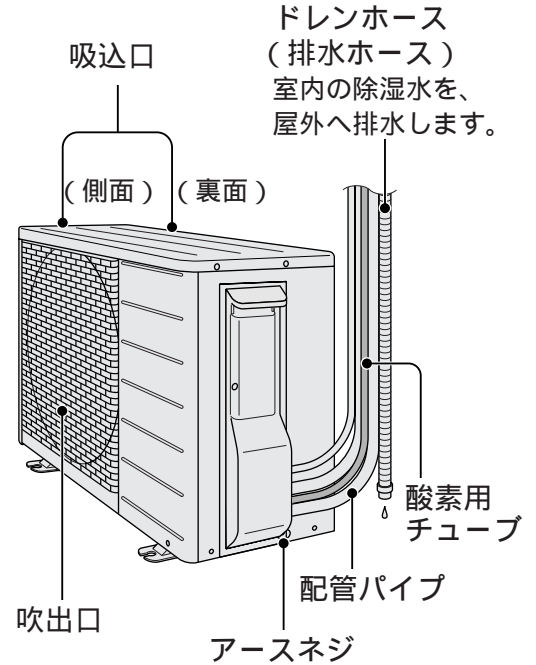

前面パネルを開けたとき

わさび防カビパック (カビストッパー) (付属品)
エアコン内のカビの繁殖を抑えます。
(財)日本紡績検査協会
カビ抵抗性試験
食品ではありません。
(📖 5、18ページ)

備長炭脱臭フィルター (付属品)
タバコやペットのにおいを吸収します。
(📖 5、18ページ)

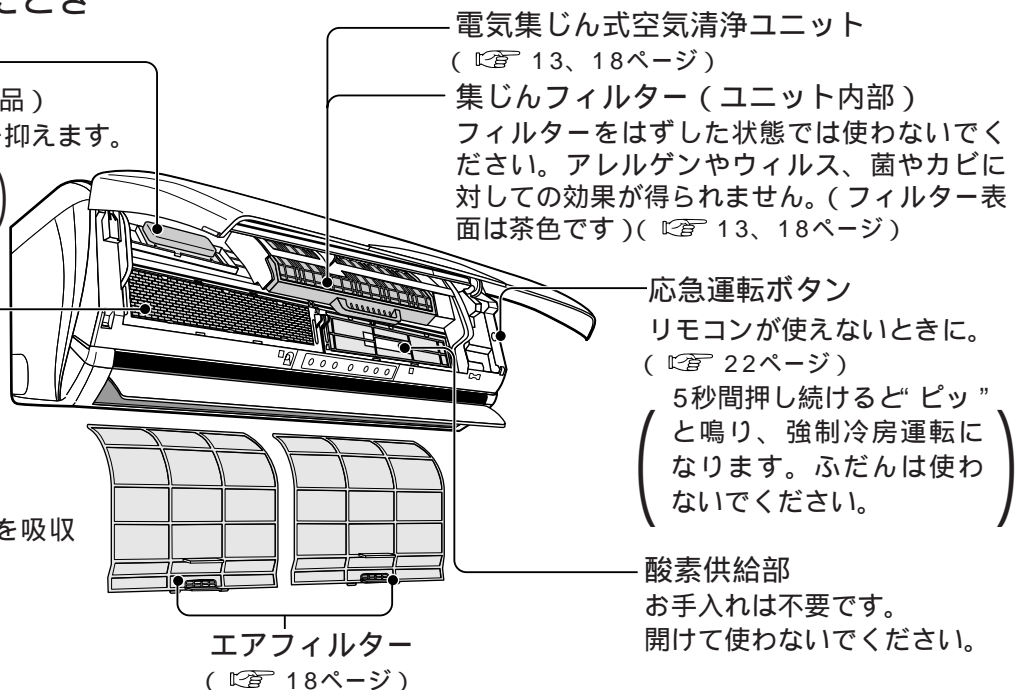

(室内ユニット・室外ユニット)

室内ユニットの準備

1 備長炭脱臭フィルター（付属品）を袋から出して付ける

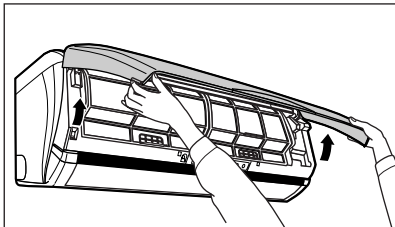

前面パネル開閉部（左右各1カ所）に指をかけ、ほぼ水平位置で止まるまで、ゆっくり手前に引き上げる。

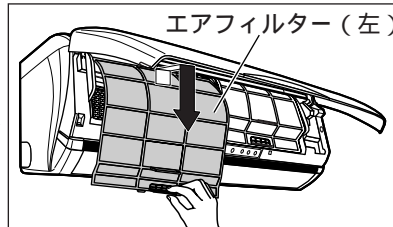

少し持ち上げて下に引き、はずす。

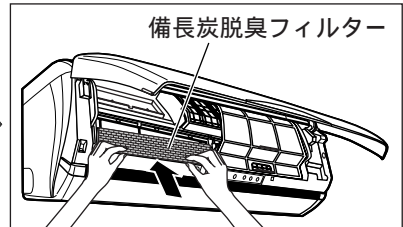

袋から出して、本体の取付枠（ツメ6カ所）にはめ込む。（上下・裏表はありません）

お知らせ

前面パネルは止まる位置より上へ押し上げるとはずれます。落下などにご注意ください。開封後はすぐに取り付けてください。備長炭脱臭フィルターは、左右どちらに付けても効果は変わりません。

2 わさび防カビパック（付属品）を付ける

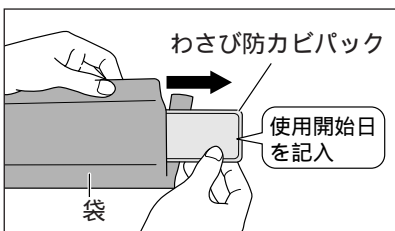

袋から取り出す。

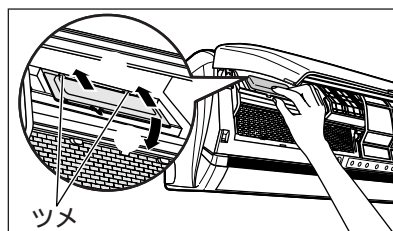

「テマエ」表示を手前にし、ツメを本体の凹部に入れる。「パチン」と音がするまで押さえる。

お願い

開封時は顔を近づけないでください。強い香りで目や鼻に刺激を感じることがあります。裏面の紙をはがしたり、破ったり、穴をあけたりしないでください。また、開封後はすぐに取り付けてください。（防カビ成分が消耗し、寿命が短くなります）

3 電源プラグをコンセントに差し込む

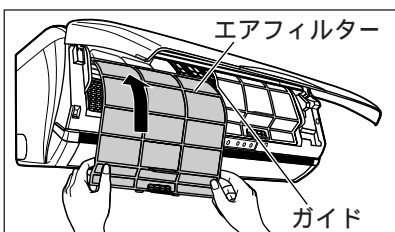

ガイドにそわせてエアフィルターを入れる。

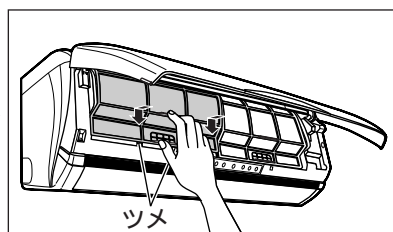

ツメ（2カ所）を上から差し込む。

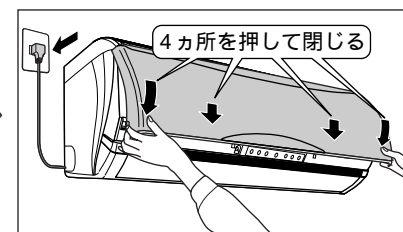

前面パネルを閉じて、電源プラグを差し込む。

集じんフィルターについて

アレルバスター・カテキン・バイオ除菌を集じんフィルターに加工しています。

アレルバスター ...フィルターで捕集したアレルゲン（ダニの死がいやフン、花粉などアレルギーの原因になる物質）の抗原性を抑制します。

試験機関：大阪市立工業研究所 試験方法：精密ダニアレルゲンの低減を酵素免疫測定により確認

カテキンフィルターで捕集したウイルスの活動を抑制します。

試験機関：北里環境科学センター 試験方法：ウイルスの不活化率をプラーク法により確認（フィルターは、「カテキン」特有のニオイがすることがありますが無害です）

バイオ除菌フィルターで捕集した菌やカビの繁殖を抑制します。

試験機関：日本食品分析センター 試験方法：JIS-Z2801抗菌試験、ハロー法試験

各部のなまえと準備

リモコン

光るボタンについて
蛍光灯や自然の光を蓄えて光ります。汚れてくると光りにくくなりますので、お手入れをしてください。(☞ 20ページ)

表示部
図は説明のため、全部表示しています。



閉じたとき

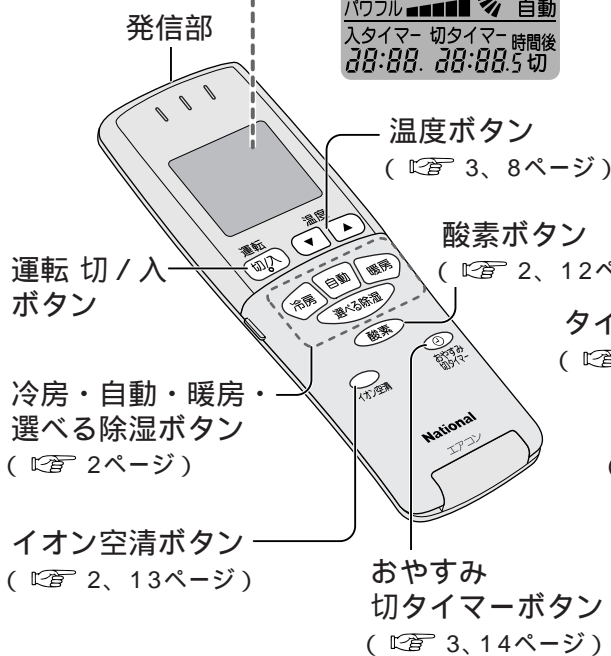

開けたとき

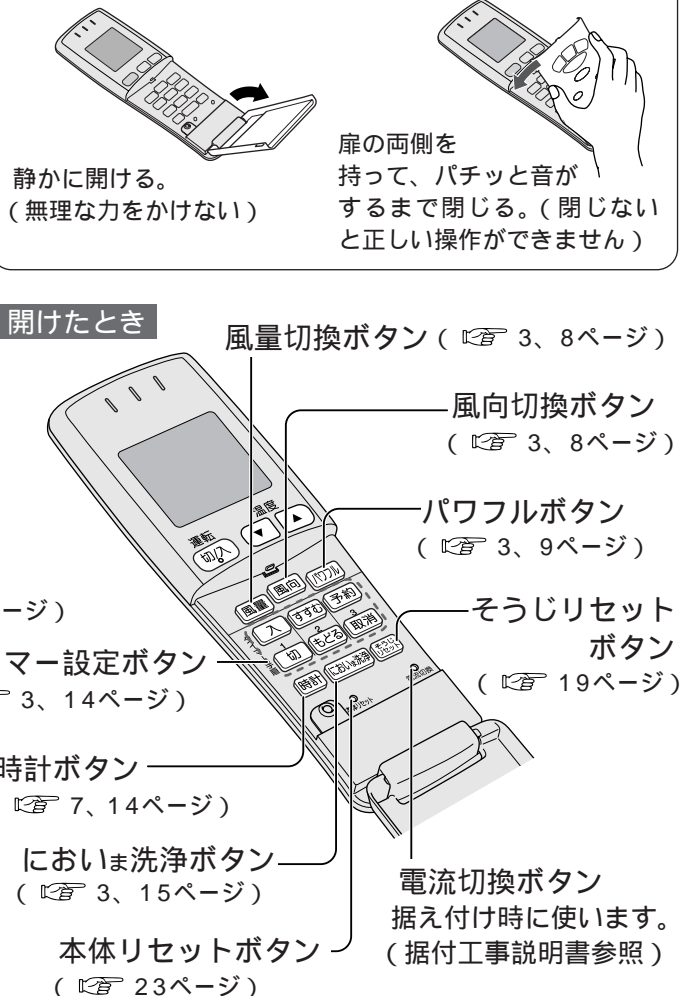

閉じたとき

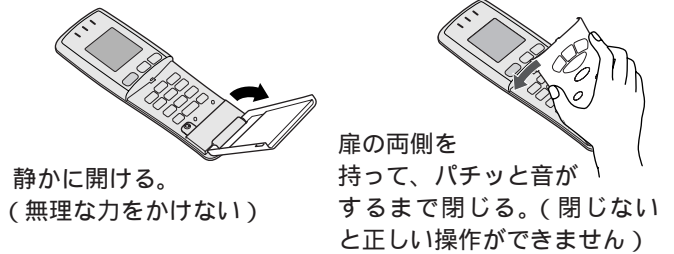

静かに開ける。(無理な力をかけない)

リモコンの操作について

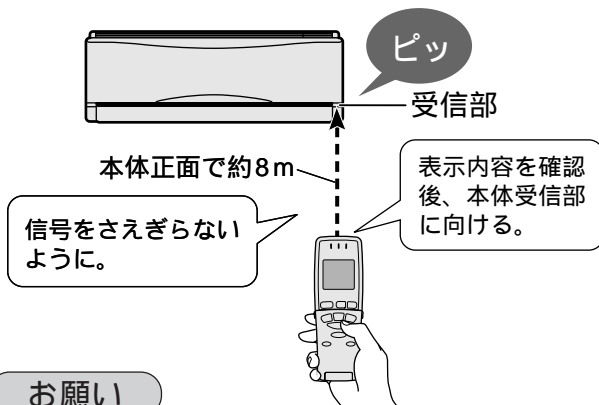

お願い

電子瞬時点灯方式(インバーター方式など)の照明があるお部屋では、信号を受け付けないことがあります。このようなときは、お買い上げの販売店にご相談ください。

お知らせ

リモコン表示部の内容を室内ユニットに送信します。

リモコンホルダー(付属品)について

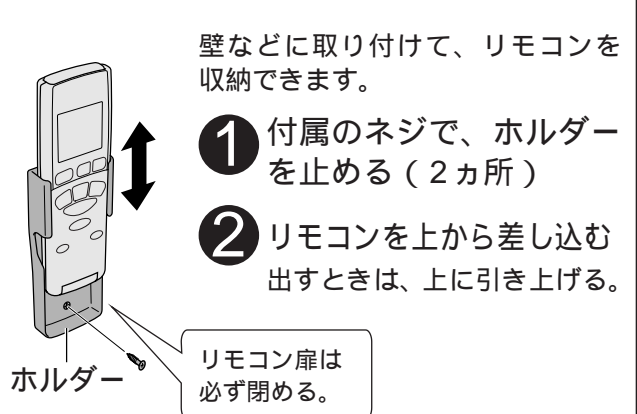

お願い

ホルダーは熱(直射日光やストーブなど)の影響を受けない所に付けてください。収納したまま操作すると本体が正しく受信しないことがあります。リモコンは必ずホルダーから出して本体受信部に向けて操作してください。

(リモコン)

リモコンの準備

乾電池の入れかた

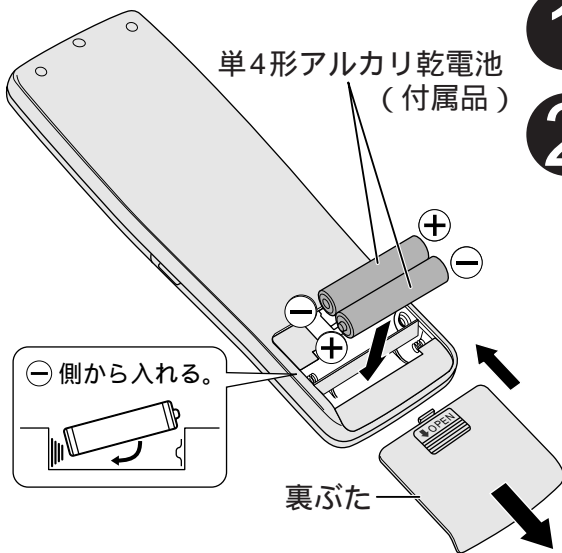

1 裏ぶたを開ける

2 乾電池を入れて、裏ぶたを閉める

リモコン表示部

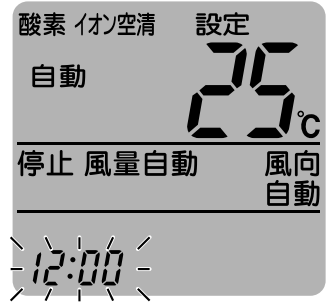

（表示が出ない場合は、乾電池を入れ直してください。）
続けて現在時刻を合わせる。

現在時刻の合わせかた

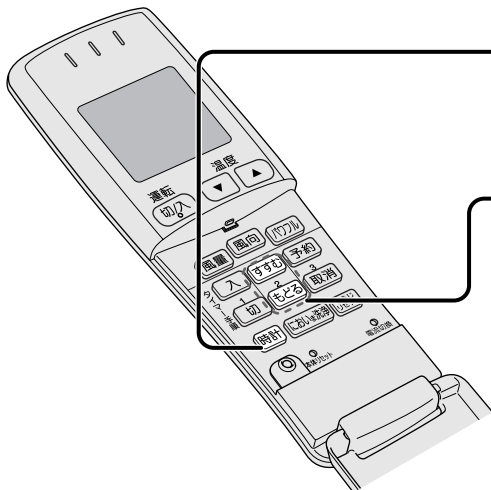

1 時計 を押す → 12:00 ←点滅

2 すすむ もどる
で現在時刻を合わせる → 14:30 ←点滅
(例) 午後2時30分のとき
押し続けると、早送りします。
夜の12時は「0:00」です。

3 時計 を押す → 14:30 ←点灯

各部のなまえと準備 (リモコン)

乾電池の交換

交換時期

交換の目安は約1年です。
送受信しにくくなったり、リモコンの表示部がうすくなったときに。

お守りください

液漏れや発熱・破裂により故障やけがの原因となりますので、次のことをお守りください。

新しいアルカリ乾電池を、2個同時に交換してください。(マンガン乾電池では寿命が短くなります)
充電式(Ni-Cdなど)は、使わないでください。
(寸法・形状・性能の一部が異なるため)
長期間使わないときは、2個とも取り出してください。

お知らせ

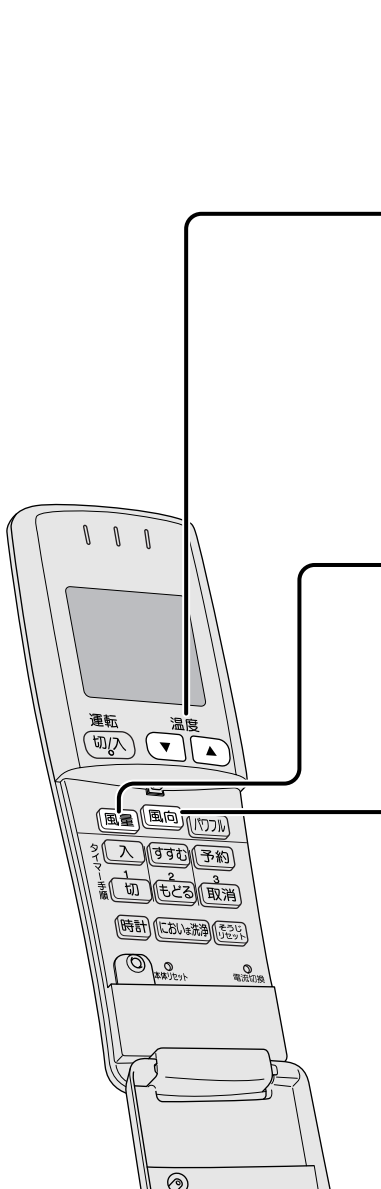

「使用推奨期限」に近いものは交換時期が早くなる場合があります。
付属の乾電池は最初にお使いいただくために用意しているもので、1年に満たないうちに消耗することがあります。

温度・風量・風向調節



開けて

温度を変えたいとき

温度
  を押す
 下がる 上がる
設定範囲 16 ~ 30
 押すと、1 ずつ変わり、押し続けると早送りになります。

風量を変えたいとき

風量 を押す
 押すたびに、風量自動と5段階の風量が選べます。
 風量自動 → 

上下の風向きを変えたいとき

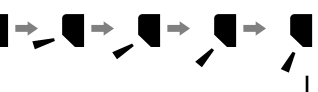
風向 を押す
 押すたびに
 風向 → 
 風向自動

上下風向ルーバーについて
 運転を停止すると、自動的に閉じます。上下の風向きは、必ずリモコンで変えてください。
 (誤動作・露付き・破損の原因)

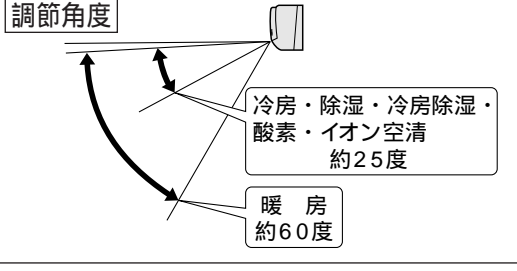

左右の風向きを変えたいとき

直接左右風向ルーバーを持って動かす
 室内ユニット内部は、ファンが高速回転しています。奥の方まで、指を入れないでください。

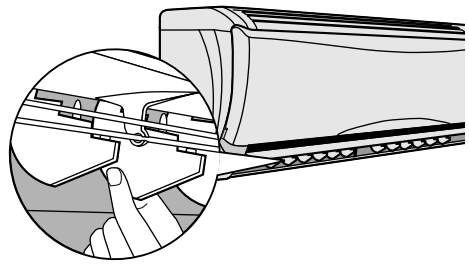

風量・

暖房

風の温度が低いとき

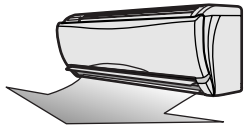

運転開始時は、運転ラン

冷房

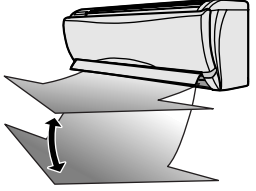

運転開始時は、しばらく

除湿・冷房除湿

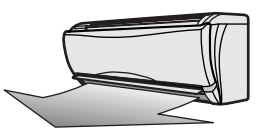

(スイングしません)

冷房除湿の運転開始時は、

酸素

酸素単独運転時

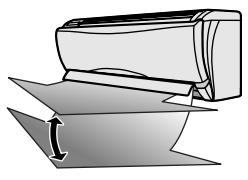

イオン空清

イオン空清単独運転時

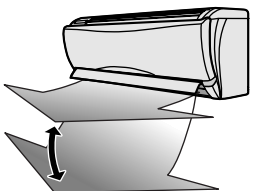

パワフル

温度と風量を自動調節し、強めの運転をします。
お風呂上がりや帰宅時など、早く冷やしたい・暖めたいときなどにおすすめします。

温度・風量・風向調節 / パワフル

風向を自動で使うと

風の温度が高くなると

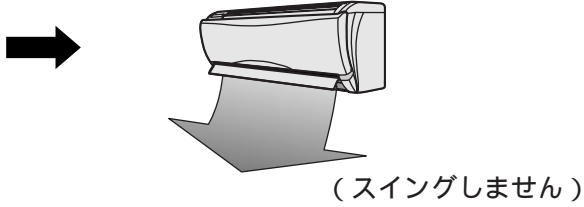

ブが点滅し、風が出ないことがあります。(冷風防止)

風量を変化させ涼風感をつくります。

風が出ません。(においカット)(25ページ)

しばらく風がでません。(においカット)(25ページ)

運転中に **パワフル** を押す

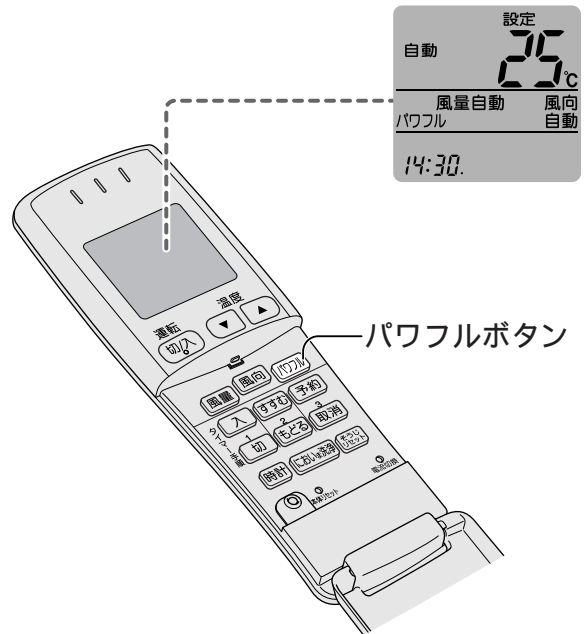

取り消すとき

パワフル を押す

お知らせ

風量は自動になります。
衣類乾燥、酸素単独運転時にパワフル設定はできません。

選べる除湿

3種類の除湿運転からお好みに合わせて選んでください。

- ・「除湿」 梅雨どきなど、肌寒く、ジメジメするとき。夜間（就寝時）など、冷やしすぎを防いで湿気を取りたいとき。
- ・「冷房除湿」 初夏など蒸し暑く、ジメジメするとき。温度を下げて、湿気を取りたいとき。
- ・「衣類乾燥」 花粉シーズンや外出時など、外に干せないとき。梅雨どきなど、雨の続くとき。

くわしくは「運転のしくみ」をご覧ください。（ 16ページ）

運転するとき

選べる除湿 を押す

押すたびに **除湿** → **冷房除湿** → **衣類乾燥** と表示が変わります。

除湿



「選べる除湿」を押して
「除湿」を選ぶ

停止するとき
運転
切/入 を押す

リモコン表示部

標準	
除湿	
風量自動	風向自動
14:30.	

温度を変えたいときは...

標準（運転開始時の室温）を基準に、微調節ができます。
温度ボタンで選んでください。

設定範囲

標準	標準	標準	標準	標準
+1℃		-1℃	-2℃	-3℃

冷房除湿



「選べる除湿」を押して
「冷房除湿」を選ぶ

停止するとき
運転
切/入 を押す

リモコン表示部

設定	
冷房除湿	25℃
風量自動	風向自動
14:30.	

温度を変えたいときは...

温度ボタンで選んでください。

設定範囲 16 ~ 30

(除湿・冷房除湿・衣類乾燥)

衣類乾燥

1

選べる除湿 を押して「衣類乾燥」を選ぶ

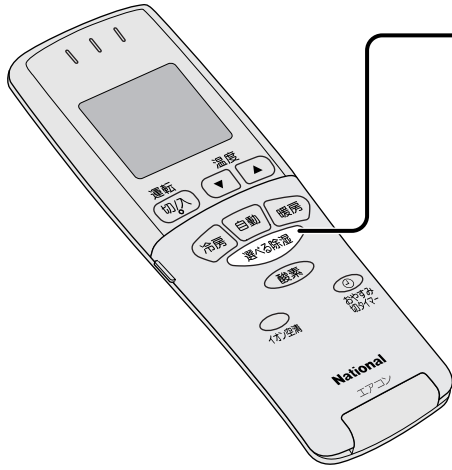

リモコン表示部

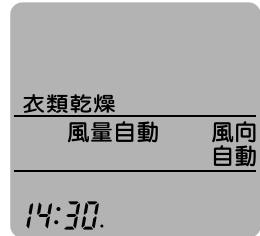

2

洗濯物に直接風が当たるように調節する

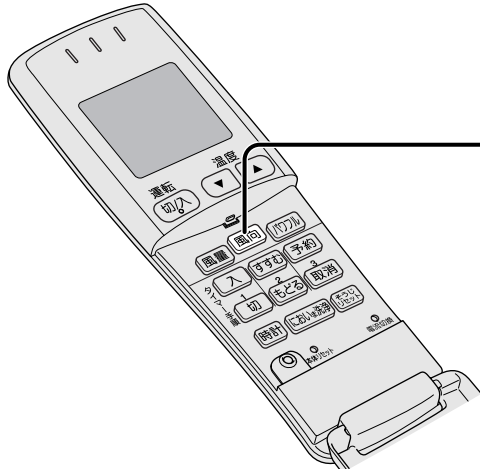

風向 を押して上下の風向を調節する

左右風向ルーバーを動かして、左右の風向を調節する

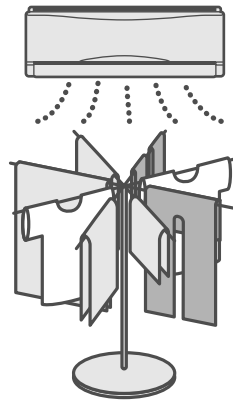
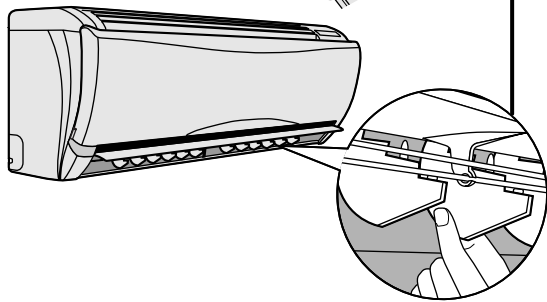

直接当てると効果的！

停止するとき

運転 切/入 を押す

お知らせ

衣類を乾燥させる運転をするため、室内温度・湿度が自動的に変わります。

お部屋に人がいないときの運転をおすすめします。

風量は自動になります。

「風向」を自動で使うと、上下風向ルーバーの角度を変化させながらスイングします。

運転中に「温度」「風量」「パワフル」のボタンを押しても表示は変わりません。

連続して運転を続けると、お部屋が乾燥しすぎることがあります。

「おやすみ切タイマー」「タイマー予約」を併用すると切り忘れ防止になります。

選べる除湿

(除湿・冷房除湿・衣類乾燥)

酸素

酸素運転は、屋外空気の酸素を室外ユニットで濃度を高め、室内に供給します。

酸素単独運転

停止中に **酸素** を押す

ピッ

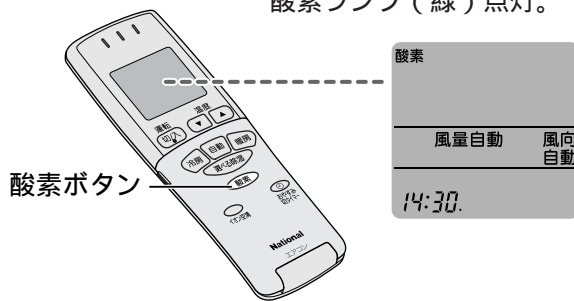
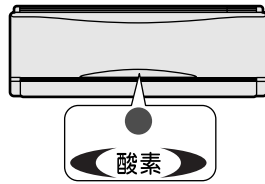

停止するとき

酸素 または **運転切/入** を押す

ピー

酸素ランプ消灯。

お知らせ

停止中、リモコンに「イオン空清」を表示しているときは、「酸素とイオン空清同時運転」になります。酸素単独運転したいときは、運転中に「イオン空清」ボタンを押して、イオン空清を取り消してください。

酸素単独運転中に「自動」「暖房」「冷房」「選べる除湿」「イオン空清」ボタンを押すと同時運転になります。

風量は自動になり、調節できません。パワフル運転はできません。

酸素同時運転

（自動・暖房・冷房・選べる除湿・イオン空清いずれかとの併用）

運転中に **酸素** を押す

ピッ

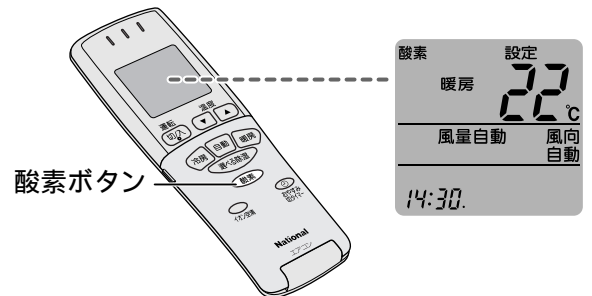
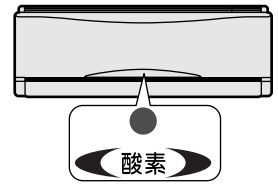

酸素運転だけを取り消すとき

酸素 を押す

ピッ

酸素ランプ消灯。

運転は停止しません。（酸素のみ停止）

お知らせ

「運転切/入」ボタンを押すと同時運転が停止し、次回「運転切/入」ボタンを押したときにも同時運転になります。

風量は、運転中の運転種類の風量になります。

お知らせ

酸素運転停止時、酸素機能を維持するために酸素ランプが点滅することがあります。（最長約5分間）（[P.17](#)ページ）

お願い

燃焼器具と併用して運転するときは、必ず換気をしてください。（燃焼による酸素不足を補う酸素供給はできません）

イオン空清

電気集じん式空気清浄ユニットで発生したマイナスイオンが、空气中的チリやほこりを帯電させ、アレルバスター・カテキン・バイオ除菌加工をした集じんフィルターでキャッチし、空気をきれいにします。

警告



高圧注意

室内ユニットの吸込口の奥に指や棒などを入れない

電気集じん式空気清浄ユニットに高電圧がかかっており、感電の原因となります。

イオン空清単独運転

停止中に **イオン空清** を押す

ピッ

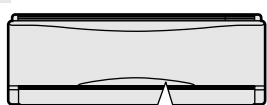

イオン空清

イオン空清ランプ(青)点灯。

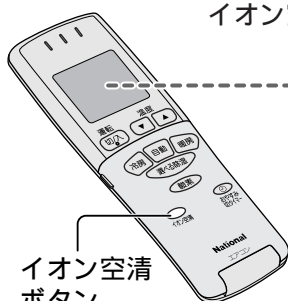

イオン空清
ボタン

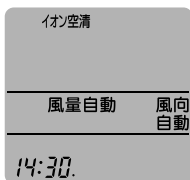

停止するとき

イオン空清 または **運転切/入** を押す

ピー

イオン空清ランプ消灯。

お知らせ

停止中、リモコンに「酸素」の表示をしているときは「酸素とイオン空清同時運転」になります。

イオン空清単独運転したいときは、運転中に「酸素」ボタンを押して、酸素を取り消してください。

イオン空清単独運転中に「自動」「暖房」「冷房」「選べる除湿」「酸素」ボタンを押すと同時運転になります。

お願い

集じんフィルターは必ず取り付けて運転してください。(故障・異常音の原因)

電気集じん式空気清浄ユニットは確実に取り付け、前面パネルを閉じて運転してください。

前面パネルが開いているときは、イオン空清ランプが点滅し、イオン空清運転できません。(P.24ページ)

イオン空清同時運転

(自動・暖房・冷房・選べる除湿・酸素
いずれかとの併用)

運転中に **イオン空清** を押す

ピッ

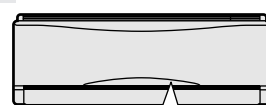

イオン空清

イオン空清ランプ(青)点灯。



イオン空清
ボタン

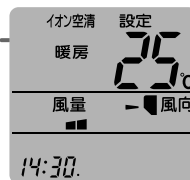

イオン空清だけを取り消すとき

イオン空清 を押す

ピッ

イオン空清ランプ消灯。

運転は停止しません。(イオン空清のみ停止)

お知らせ

「運転切/入」ボタンを押すと同時運転が停止し、次回「運転切/入」ボタンを押したときにも同時運転になります。

風量は運転中の運転種類の風量になります。ただし、酸素との同時運転のときは、イオン空清で設定している風量になります。

タイマー予約 / おやすみ切タイマー

タイマー予約

一度予約すると、毎日同じ時刻にタイマー運転します。「入タイマー」「切タイマー」を組み合わせても使えます。現在時刻が合っていることを確認してください。時刻表示が点滅状態ではタイマー予約ができません。

1 **入** または **切** を選ぶ

2 **すすむ** **もどる** を押し、
予約したい時刻を合わせる
10分単位で表示が変わり、押し続けると早送りします。
夜の12時は「0:00」です。

3 **予約** を押す

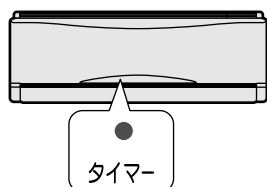

タイマーランプ（橙）点灯。

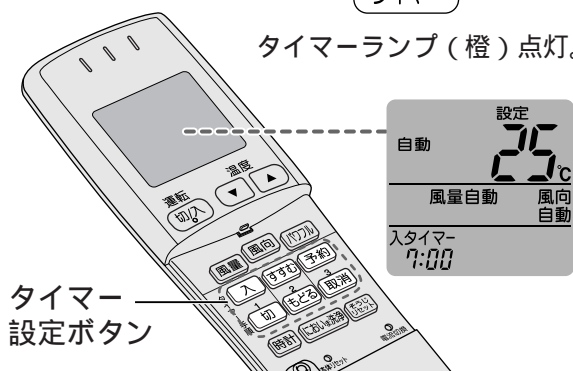

取り消すとき

入 または **切** を選び、
取消 を押す

タイマーランプ消灯。

予約をすると、現在時刻の表示は消えます。
切タイマーで運転が停止しても、室内ユニットのタイマーランプは消えません。

(タイマー予約を取り消すと消えます)

入タイマーを予約すると、予約時刻に設定温度になるように、早めに運転を始めます。(最長約60分前)
このときリモコンの表示は「停止」のままですが、予約時刻になると「停止」表示が消えて、運転中の表示になります。

おやすみ切タイマーと併用のときはおやすみ切タイマーが優先します。(おやすみ切タイマーで運転停止後、予約時刻を表示します)

おやすみ切タイマー

選んだ予約時間後に自動停止します。

運転中に  **おやすみ切タイマー** を押す

押すたびに

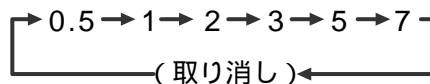

と表示が変わりますので、時間を選んでください。

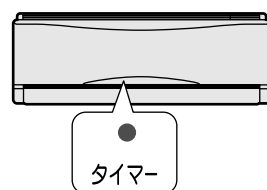

タイマーランプ（橙）点灯。



残り時間を表示

5時間または7時間を選んだときは、3時間後に設定温度が変わります。

冷房・冷房除湿時	約1 上がる
暖房時	約1 下がる

こんなときにおすすめ

寝ている間の冷やしすぎ、暖めすぎの防止に。
お出かけ時の切り忘れ防止に。

においま洗淨

冷房または冷房除湿運転を繰り返すと、じゅうたんや建材から発生したにおいや生活臭がエアコン内部に付着し、それが運転のたびに風とともに出てくることがあります。この付着したにおいを除去したり、運転のたびに吹き出すのを防ぐのが「においま洗淨」運転です。

「においま洗淨」上手な使いかた（例）

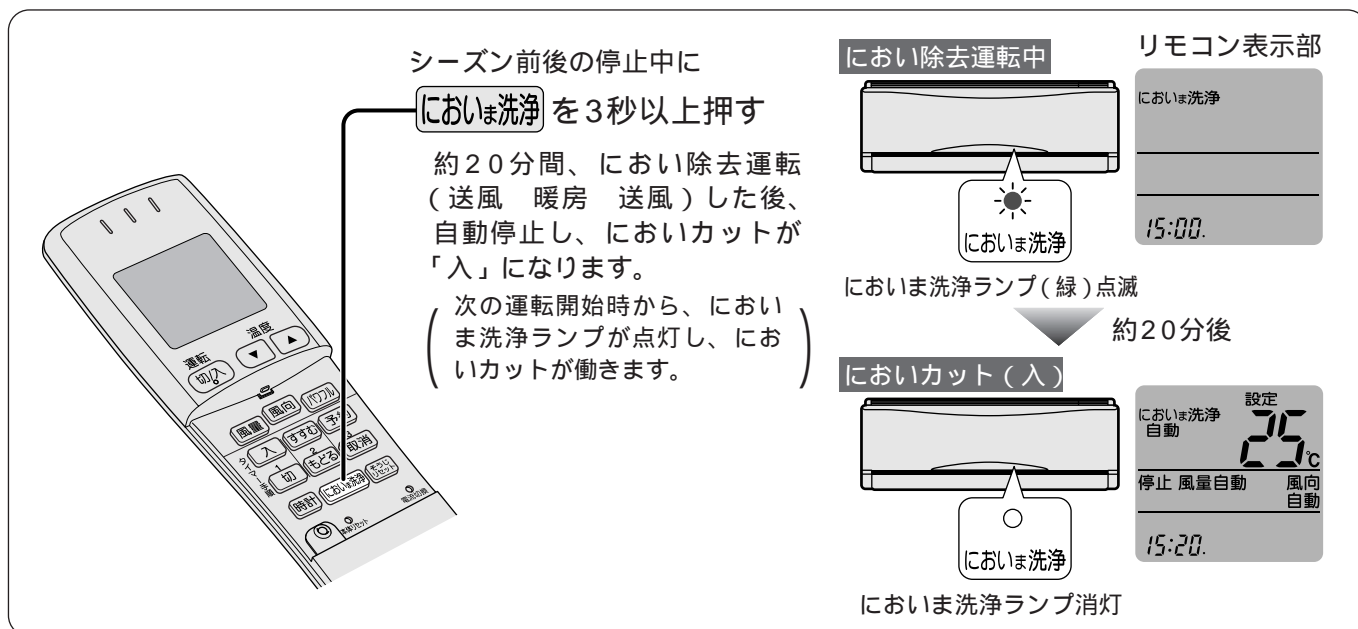
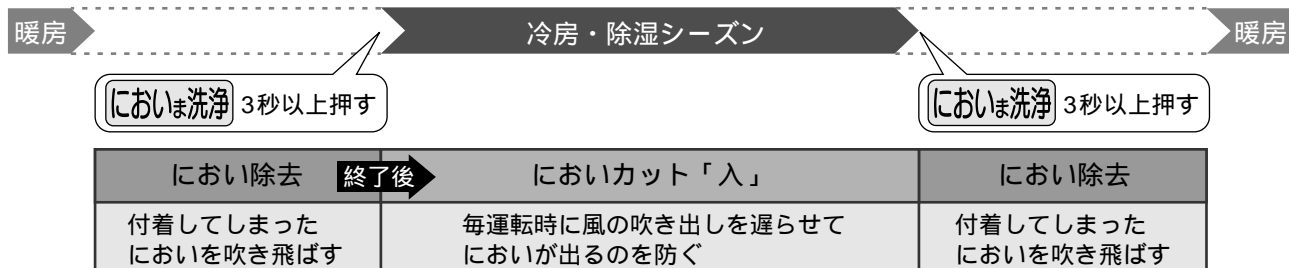

においま洗淨ランプ点滅中（においま洗淨運転中）

付着してしまったにおいを送風と暖房運転で吹き飛ばします。風量は自動的に変化し、風向は上向きになります。（調節はできません）自動・暖房・冷房・除湿・冷房除湿・衣類乾燥・酸素・イオン空清運転中に「においま洗淨」ボタンを3秒以上押すと、約20分間、においま洗淨（においま洗淨ランプ点滅）後、元の運転内容に戻ります。（においま洗淨ランプ点灯）途中で停止するとき「運転切/入」ボタンを押す。（途中で停止すると、効果はありません）

お知らせ

運転条件：屋外温度 43 以下
室内温度 35 以下

運転中に“ピシッ”“パキッ”という音がありますが、異常ではありません。室内温度が上がり、室内ににおいが出てきますので、部屋の窓を開けるなど、換気をしてください。

においま洗淨ランプ点灯中（においま洗淨「入」）

冷房・冷房除湿の毎運転開始時、付着したにおいを洗い流すために約1分間、風を止めてから吹き出します。取り消すときもう1度「においま洗淨」を押す（運転時に、においま洗淨ランプ消灯）

お知らせ

運転中に風が出たり、止まったりを繰り返すことがあります。においの付着を抑えるために、冷房・除湿シーズン中は「入」でお使いいただくことをおすすめします。暖房・除湿・衣類乾燥・酸素単独・イオン空清単独運転中、においま洗淨は働きません。においま洗淨ランプ消灯中でも、冷房・冷房除湿運転の風量自動時は、においま洗淨が働きます。（運転開始時の約40秒間、風が出ません）

においま洗淨の使用を続けても、においが気になるときは、エアコンクリーニングをおすすめします。（P.21ページ）

タイマー予約/おやすみ切タイマー/においま洗淨

運転のしくみ / 上手な使いかた

より快適に使っていただくために、知っておいてください。
 運転条件以外で運転すると、保護装置が働いて停止することがあります。

運転の種類	運転条件	運転のしくみ						
自動	—	<p>運転開始時の屋外・室内・設定の各温度に応じて、暖房・冷房・冷房除湿のいずれかを自動的に選びます。その後、30分ごとに運転の内容を選び直します。運転の内容がお好みに合わないときは、暖房・冷房・除湿・冷房除湿運転に変えてください。</p> <p>運転開始時は 運転の内容を選んでいる約30秒間、運転ランプが点滅します。 夏場や梅雨どきは、設定を20 以上でお使いください。19 以下で使うと、吹出口などに露が付き滴下することがあります。</p>						
暖房	屋外温度：24 以下	<p>屋外0 以下になると 外の熱を室内に取り入れて暖房するため、能力は低下します。他の暖房器具との併用をおすすめします。</p> <p>運転開始時は 運転ランプが点滅し、すぐに風が出ないことがあります。 (冷風防止) 霜取り運転 屋外温度が低く、湿度が高いとき、室外ユニットに霜が付きまします。その霜を溶かしている間は風が止まり、運転ランプが点滅します。 (最長12分間) 溶けた霜は室外ユニットから排水します。</p>						
冷房	設定温度：20 以上 室内湿度：90%以下 屋外温度：21～43	<p>風量自動・においま洗浄ランプ点灯時 (8、15ページ) 運転開始時、しばらく風が出ません。運転中に風が止まることもあります。</p> <p>窓を開けたままや湿度が高い状態で運転を続けると、吹出口などに露が付き滴下することがあります。</p>						
除湿 冷房除湿 衣類乾燥	屋外温度：1 以上	<p>室内約16 以上のとき 風の温度はやや冷たくなります。 室内約16 以下のとき 風の温度はやや暖かくなります。 運転開始時、風が出ないことがあります。(冷風防止)</p> <table border="1"> <tr> <td>除湿</td> <td> 室温をあまり変えずに湿気をとる運転です。 標準(運転開始時の室内温度)を基準に、-3 ~ +1 の間で調節ができます。 屋外温度が16 以下になると室温が下がることがあります。 運転中は風が止まるすることがあります。 </td> </tr> <tr> <td>冷房除湿</td> <td> 風量自動・においま洗浄ランプ点灯時 (8、15ページ) 運転開始時、しばらく風が出ません。 室温が設定温度に近づくまでは冷房運転、設定温度に近づくと、湿気を取り除く運転になります。また、室内温度が設定温度に近づいたとき、ムダな運転を止めるため、風が止まるがあります。 </td> </tr> <tr> <td>衣類乾燥</td> <td> 強力な除湿で洗濯物を乾かすための運転です。風量は自動になり、調節できません。 </td> </tr> </table>	除湿	室温をあまり変えずに湿気をとる運転です。 標準(運転開始時の室内温度)を基準に、-3 ~ +1 の間で調節ができます。 屋外温度が16 以下になると室温が下がることがあります。 運転中は風が止まるすることがあります。	冷房除湿	風量自動・においま洗浄ランプ点灯時 (8、15ページ) 運転開始時、しばらく風が出ません。 室温が設定温度に近づくまでは冷房運転、設定温度に近づくと、湿気を取り除く運転になります。また、室内温度が設定温度に近づいたとき、ムダな運転を止めるため、風が止まるがあります。	衣類乾燥	強力な除湿で洗濯物を乾かすための運転です。風量は自動になり、調節できません。
除湿	室温をあまり変えずに湿気をとる運転です。 標準(運転開始時の室内温度)を基準に、-3 ~ +1 の間で調節ができます。 屋外温度が16 以下になると室温が下がることがあります。 運転中は風が止まるすることがあります。							
冷房除湿	風量自動・においま洗浄ランプ点灯時 (8、15ページ) 運転開始時、しばらく風が出ません。 室温が設定温度に近づくまでは冷房運転、設定温度に近づくと、湿気を取り除く運転になります。また、室内温度が設定温度に近づいたとき、ムダな運転を止めるため、風が止まるがあります。							
衣類乾燥	強力な除湿で洗濯物を乾かすための運転です。風量は自動になり、調節できません。							
イオン空清	—	<p>イオン空清ランプ点灯時は マイナスイオンが発生し、チリやほこり、花粉などを帯電させ、フィルターでキャッチして取り除きます。</p>						

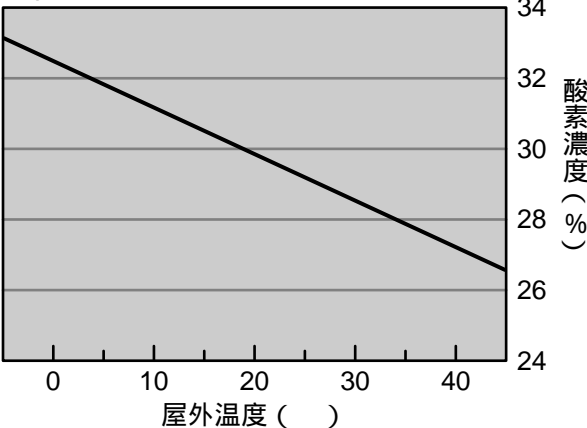
運転の種類	運転条件	運転のしくみ
酸素	—	<p>屋外の空気から酸素を取り入れ、室外ユニットで酸素濃度を高めます。その酸素を室内に供給する運転です。酸素濃度は、屋外温度によって変化します。</p> <p>(例) 酸素単独運転時</p>  <p>その他の運転と同時運転するときの酸素濃度は異なります。</p> <p>酸素単独運転時の風量は自動になり、調節できません。屋外温度が約10℃以下の時に酸素運転を停止すると、酸素ランプが点滅し、酸素機能を維持するための乾燥運転になります。(最長約5分間)</p>

イオン空清・酸素について

イオン空清と酸素運転は、それぞれ単独での運転はもちろん、他の運転（自動・暖房・冷房・除湿・冷房除湿・衣類乾燥）との同時運転が可能です。また、イオン空清と酸素の同時運転も可能です。このとき、風量はイオン空清で設定されている風量になります。

上手な使いかた

冷房時、外との温度差は5～6℃以内で
冷やしすぎは夏バテのもと。電気代もムダになります。

除湿運転と温度調節を上手に活用

除湿運転で湿度が下がれば、暑くても不快感はわらざいます。また、冷房は1℃高め、暖房は2℃低めで電気代の約10%が節約になります。

カーテンは省エネの強い味方

日光をカットし、断熱効果のあるカーテンやブラインドの利用を。特に夏場は、直射日光をふせくと約5%の省エネ効果があります。

エアフィルターなどの お掃除はこまめに

お手入れをしないで使用続けると、性能低下や悪臭の原因に。電気代もムダになります。



(☞ 18～21ページ)

風向は冷房・暖房で切り換えて

暖気は上に、冷気は下にたまります。風向は“暖房時は下向き、冷房時は水平に”がコツ。長時間、風を体に直接当てないようにしましょう。



風向自動をおすすめします。
(☞ 8ページ)

おやすみ中の冷房・暖房は控えめに

おやすみ中は体温の調節機能が低下しています。健康のため、おやすみ切タイマーの使用をおすすめします。

(☞ 14ページ)

お手入れ

お手入れの前に、必ず運転を停止し電源プラグを抜いてください。

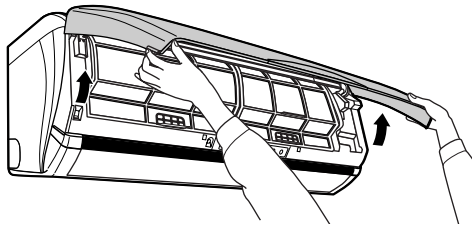

前面パネル開閉部に指をかけ、水平位置で止まるまで、ゆっくり手前に引き上げる。

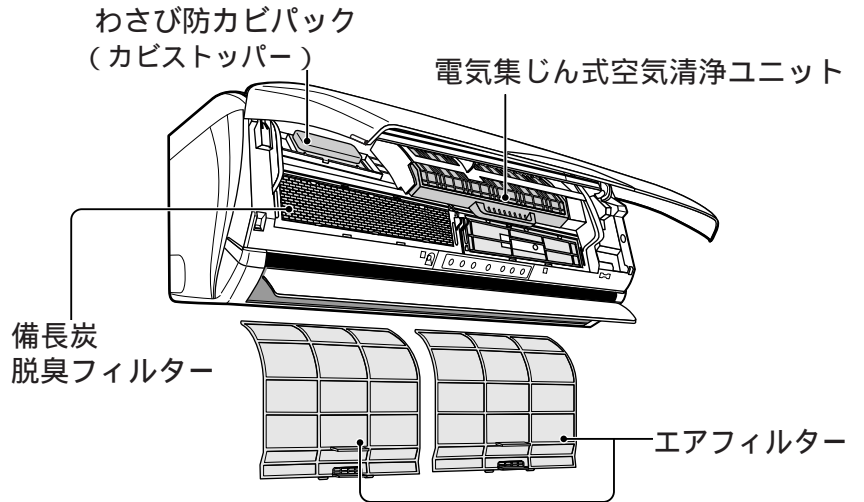

品名 (お手入れ時期)	お手入れの前に		お手入れの方法	
エアフィルター (室内ユニットのフィルターそうじランプが点滅したら)	電源プラグを抜き、前面パネルを開ける	エアフィルターをはずす	掃除機でほこりを吸い取る	
電気集じん式空気清浄ユニット (室内ユニットの空清そうじランプが点滅したら)		少し持ち上げて下に引く。 	空気清浄ユニットをはずす 	水洗いする
備長炭脱臭フィルター (半年に1回)			備長炭脱臭フィルターをはずす 	掃除機でほこりを吸い取り、天日干しする (6時間以上)
わさび防カビパック (1年に1回)			わさび防カビパックをはずす 	交換する

別売品（お近くの販売店でお買い上げください）

品名	品番	希望小売価格(税別)
エアフィルター	CWD001116 (1枚)	600円
空気清浄ユニット用集じんフィルター	CZ-SAE5 (1枚)	2,000円
備長炭脱臭フィルター	CZ-SAD2 (1枚)	1,200円
わさび防カビパック	CZ-SW6 (1個)	1,200円

2003年12月現在

お知らせ

前面パネルは止まる位置より上に押し上げると、はずれます。落下などにご注意ください。

アレルバスター・カテキン・バイオ除菌・脱臭・防カビの効果は環境により減少することがあります。

お手入れ時期は目安です。使用状況によっては、においが発生する場合があります。早めのお手入れをおすすめします。

お手入れをしないで使用を続けると、性能低下や悪臭のもとになることがあります。古いフィルター、防カビパックは不燃物ゴミです。処分される時は、お住まいの地域のゴミ分別方法に合わせて処分してください。

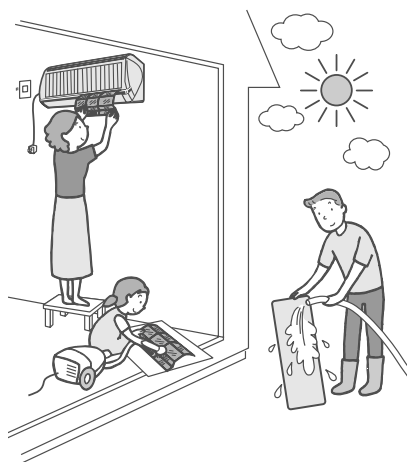

お手入れの後に

ひどい汚れは、薄めた台所用洗剤（中性）を使用し、その後水洗いをして日陰でよく乾かす。（ストーブの前やドライヤーで乾かさない）

ひどい汚れは、薄めた台所用洗剤（中性）でユニットごとつけおき洗いをし、その後水洗いをして日陰でよく乾かす。（分解しない。タワシのような硬いもの、漂白剤は使わない。ストーブの前やドライヤーで乾かさない。）

交換のしかた



内部の金属部分にさわらない
引いて開ける

ひどい汚れは薄めた台所用洗剤（中性）でつけおき洗いし、その後水洗いをして、天日干しする。（こすったり、もみ洗いしない）日光により脱臭機能を再生します。約3年に1回をめやすに交換。（光による再生能力がなくなるため）

開封時は顔を近づけない。強い香りで目や鼻に刺激を感じることがあります。裏面の紙をはがしたり、破ったり、穴をあけたりしない。（防カビ成分が消耗し、寿命が短くなるため）使用開始日を記入。

空気清浄ユニットを取り付ける

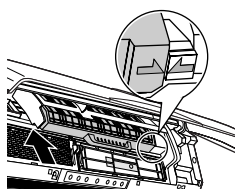

十分に乾いていること。“カチッ”と音がして、本体の矢印（▲）と合う位置まで確実に入れる。

備長炭脱臭フィルターを取り付ける

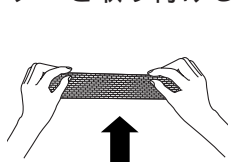

エアフィルターを取り付ける

ツメを本体に差し込む。

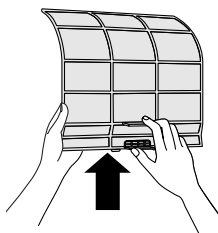

前面パネルを閉じて、電源プラグを差し込む

リモコンの
[そうじリセット] を押す



ピッ

そうじリセットボタン
押すと次の運転時には「フィルターそうじ」「空清そうじ」ランプの点滅が消えます

お手入れ

お手入れ

お手入れの前に、必ず運転を停止し電源プラグを抜いてください。

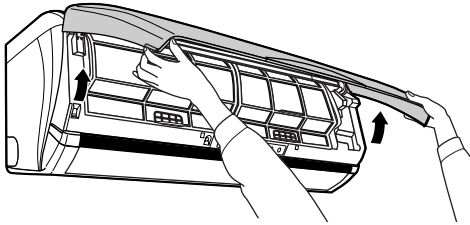

前面パネル開閉部に指をかけ、水平位置で止まるまで、ゆっくり手前に引き上げる。

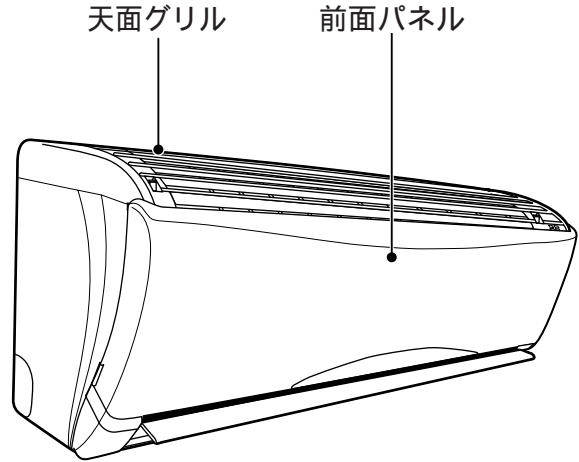

品名 (お手入れ時期)

お手入れの前に

お手入れの方法

前面パネル

(汚れが気になるとき)

電源プラグを抜き、
前面パネルをはずす

斜め上に引き上げて、
はずす。

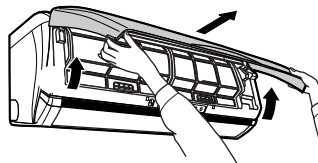

天面グリル

(汚れが気になるとき)

イスなどに乗って作業
をする場合は、転倒に
ご注意ください。
前面パネルの落下にも
ご注意ください。

天面グリルをはずす

▲ (2カ所) を奥側
に押しながら上に上げる。

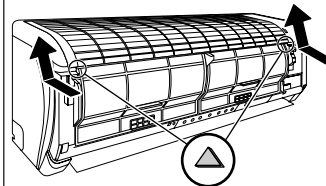

洗って乾かす



室内ユニット

リモコン

(汚れが気になるとき)

電源プラグを抜く

からぶきをする



エアコンクリーニングについて

室内ユニット内部の洗浄はお買い上げの販売店または、修理ご相談窓口（☎ 31ページ）へご依頼ください。お客様自身で実施されますと故障・水漏れの原因となることがあります。

点検整備のおすすめ

エアコンを数シーズンご使用になると内部が汚れ、性能が低下することがあります。ご使用状態によっては、においが発生したり、ゴミ、ほこりなどにより除湿水の排水が悪くなることがあります。

通常のお手入れとは別に弊社推奨の技術者による点検整備をおすすめします。費用など詳しいことは、お買い上げの販売店にご相談ください。



お手入れの後に

やわらかい布やスポンジで水洗いする。

その後、水気を十分ふき取るか陰干しする。

- ・強く押しついたり、タワシのような硬いものは使わない。（傷つき防止）
- ・ひどい汚れは薄めた台所用洗剤（中性）を使用して、その後よく洗い流す。
- ・直射日光の当たる所やストーブなどで乾燥させない。（変色・変形の原因）

天面グリルを付ける

ガイドにそわせ、奥まで挿入する。“パチン”と音がするのを確認し、確実に付ける。

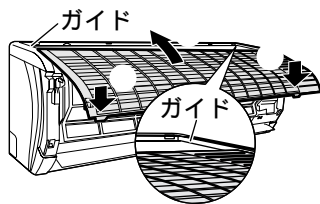

前面パネルを付け、電源プラグを差し込む

前面パネルを水平にして、支持部を室内ユニットの穴に合わせて押し込む。

支持部
（左右各1カ所）

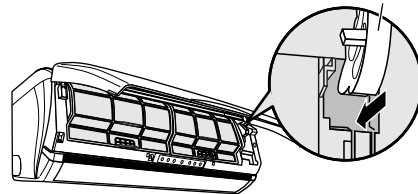

4カ所を押して閉じる

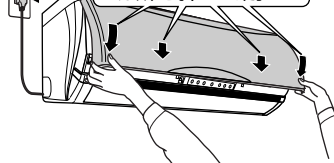

やわらかい布を使う。

（化学ぞうきんなどを使うときは、その注意書きに従ってください）

- ・ひどい汚れは、薄めた台所用洗剤（中性）をふくませ、よくしぼった布でふく。その後、からぶきする。
- ・40℃以上のお湯、シンナーなどの揮発性のもの、みがき粉などは使わない。

電源プラグを差し込む

お手入れ

こんなときは

室内ユニット表示部（ランプ）の明るさを変えたいとき

睡眠時など表示部（ランプ）の明るさが気になるときに、明るさを暗めに設定することができます。

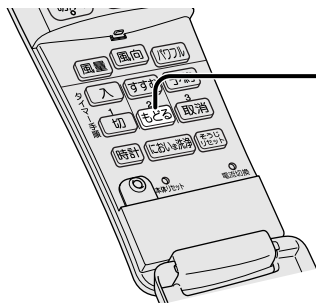

もどる を5秒以上押す

ピッ

元に戻すときは、もう一度「もどる」を5秒以上押してください。

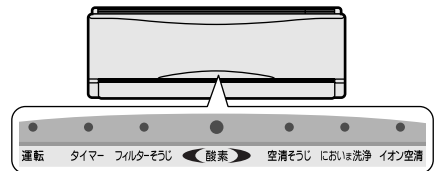

酸素ランプを消したいときは...

酸素運転時に、酸素ランプが点灯しないように設定することができます。

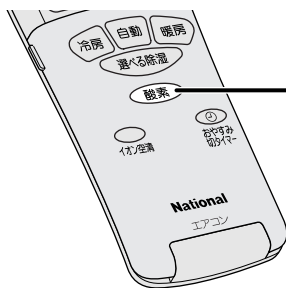

酸素 を5秒以上押す

ピッ

元に戻すときは、もう一度「酸素」を5秒以上押してください。

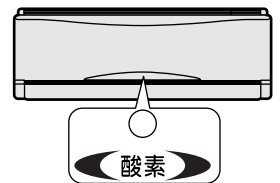

酸素ランプ消灯。

お知らせ

ランプは消えますが酸素機能は働きます。

リモコンをなくした・乾電池が切れた...

応急運転ができます。このときは、設定25の自動運転（イオン空清・酸素を設定していたときは同時運転）となり、温度調節などはできません。

お近くの販売店でお買い上げください
品名 / リモコン
品番 / CWA75C2446X
希望小売価格（税別） / 6,000円
（2003年12月現在）

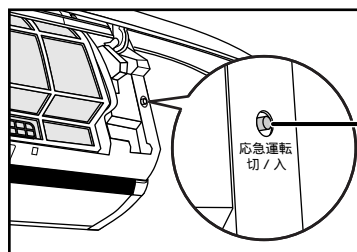

- 1 電源プラグを差し込む
 - 2 応急運転ボタンを押す
- 停止するとき
もう一度押す。

停電になった...

運転中は
停止します。通電後あらためて運転してください。
タイマー予約中は
取り消されます。（室内ユニットのタイマーランプ消灯）通電後もう一度予約してください。



雷が鳴り出した...

落雷のおそれがあるときは
運転を停止し、エアコンに触れないでください。
（感電のおそれがあります）



長期間使用しないときは...

におい除去運転をする
（室内ユニット内部を乾かすため）

運転を停止し、
電源プラグを抜く

リモコンの乾電池を取り出す
（液漏れ防止のため）

すぐに販売店へ / お調べください

警告

異常時（こげ臭いなど）は運転を停止し、電源プラグを抜く



電源プラグを抜く

発熱による火災・感電の原因。

お買い上げの販売店または、修理ご相談窓口へ。

修理は自分でしない



禁止

火災・感電の原因。

お買い上げの販売店または、修理ご相談窓口へ。

こんなときは

運転中に異常音がする
室内ユニットから水が漏れる
誤って水や異物を入れてしまった
スイッチやボタンの操作が不確実
こげ臭いにおいがする
ブレーカーがたびたび切れる
電源コードやプラグが異常に熱くなる

すぐに販売店へ

運転を停止し、電源プラグを抜いてください。

こんなときは

タイマーランプが点滅する
タイマーランプとイオン空清ランプが点滅する

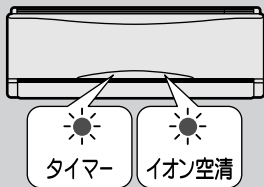

お調べください

リモコンの扉を開け、先の細いもので「本体リセット」ボタンを押し、再運転してください。

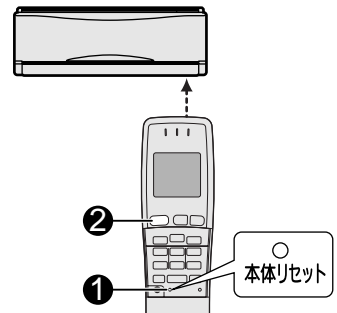

ランプが点滅しないで運転を続けたら、そのままご使用ください。
再度ランプが点滅したら、下記手順に従って確認後、運転を停止し、電源プラグを抜いてください。

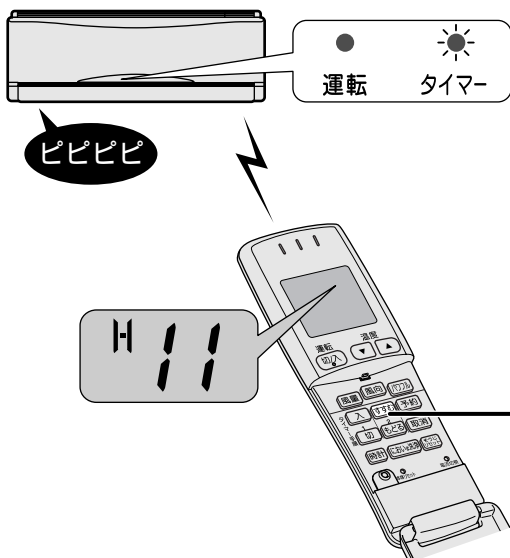

1 すすむ を5秒間押す

リモコン表示部に、まず「—」が表示されます。

2 室内ユニットから「ピピピピ」と連続音がし、同時に運転ランプが点灯するまで すすむ をゆっくり繰り返し押す

押すたびにリモコンに3桁の英数字が表示されます。(H00~F99)

連続音がしたとき、リモコンに表示されている英数字を販売店にご連絡ください。

表示される英数字

H	HまたはFに続く数字は、
F	異常の内容によって異なります。

英数字がH23、H25、H27、H28の場合のみ、修理をするまで一時的に能力を制限した暖房または冷房運転ができます。(H23は冷房のみ)

すすむ を5秒間押した後、リモコンで暖房または冷房を選び、運転してください。(受信音“ピピピピ”)

修理のご依頼は ⇨ 「保証とアフターサービス」をご覧ください。(☎ 31ページ)

こんなときは / すぐに販売店へ / お調べください

故障かな!?

故障ではありません。お問い合わせや修理を依頼される前に、ご確認ください。

こんなときは		お調べください	参照ページ
本体	暖房時、室外ユニットから水や湯気が出る	屋外温度が低く、湿度が高いとき、室外ユニットに霜が付きます。その霜が溶けて、水や湯気となって出るためです。 	16
	運転しない	リモコン表示部に「停止」が表示されていませんか？ ブレーカーが切れていませんか？ 電源プラグがコンセントからはずれていませんか？ タイマーの使いかたをまちがえていませんか？	6 - 5 14
	よく冷えない、暖まらない	酸素単独運転・イオン空清単独運転・酸素とイオン空清単独運転になっていませんか？ 温度調節のしかたをまちがえていませんか？ エアフィルターなどが汚れていませんか？ 吹出口・吸込口をふさいでいませんか？ 窓やドアが開いたままになっていませんか？ 換気扇やガスコンロを使用していませんか？	12、13 16 18 - - -
	運転中、急に動きがおかしくなる	無線などにより、誤作動することがあります。いったん運転を停止し、電源プラグを抜いてから、再度電源プラグを差し込み運転をしてください。 リモコン扉の開閉時にボタンに触れていませんか？	- 6
	冷房時、霧が出ているように見える	部屋の空気が、エアコンから吹き出した冷たい風で冷やされ霧状になるためです。	-
	運転・停止をするボタン以外のボタンで運転・停止をする	リモコン表示部を確認してください。停電などの発生により、リモコン表示と本体の運転が一致していないときにボタンを押すと、リモコンの表示内容が送信されるためです。	6、22
	リモコン	受信しない	リモコン発信部を室内ユニットの受信部に向けて操作していますか？ 乾電池が消耗していませんか？
表示がうすい、出ない		乾電池が消耗していませんか？ 乾電池の⊕ ⊖ が逆になっていませんか？	7
ランプ	イオン空清ランプが点滅する	いったん運転を停止し、次のことを確認してから再運転してください。 ・前面パネルが開いていませんか？ 前面パネルは4ヵ所を押して確実に閉じてください。 ・電気集じん式空気清浄ユニットに水やゴミが付着していませんか？	13
	掃除後もそうじランプが点滅する	エアフィルターまたは空気清浄ユニットのお手入れ後、「そうじリセット」ボタンを押しましたか？	19
	においま洗浄ランプが点滅する	におい除去運転の約20分間、点滅します。	15
	運転ランプが点滅する	自動運転開始時 運転の内容（暖房・冷房・除湿）を選んでいる約30秒間、点滅します。	16
		暖房時 運転開始時、冷たい風が出るのを防ぐため風を止めている間点滅します。 霜取り運転中は点滅します。 運転を停止せずにそのままお待ちください。（最長12分間）	16 16
	運転停止後、酸素ランプが点滅する	酸素機能を維持するために、リモコンで運転を停止しても運転を続けることがあります。この間点滅します。（最長5分間）	12、17
室内ユニット表示部のランプが暗い	明るさを「暗め」に設定していませんか？	22	

こんなときは		お調べください	参照ページ
風	風がおう	壁やじゅうたん・家具・衣類などにしみこんでいる生活臭が、空気の循環によって出てくることがあります。	-
		酸素運転時 屋外の空気から酸素を取り込むため、室外ユニット付近のにおいが酸素といっしょに室内へ出てくることがあります。室外ユニット付近のにおいの元を取り除いてください。	-
		においま洗浄ランプ点滅時 エアコン内部に付いたにおいを室内へ吹き出します。必ず、窓を開けて運転するなど換気をしてください。	15
	すぐに冷風・温風が出ない	停止後、すぐに再運転したときはエアコン保護のため約2分間送風になります。	-
	運転開始時 風が出ない	冷房・冷房除湿時（においま洗浄ランプ点灯時） 約1分間、風が出ません。 生活臭が風とともに出るのを防ぐためです。（においカット）	15
		冷房・冷房除湿時（風量自動時） 約40秒間、風が出ません。 生活臭が風とともに出るのを防ぐためです。（においカット）	8
		除湿・冷房除湿時 室内温度が低いとき、しばらく風が出ないことがあります。（冷風防止）	16
		暖房時 しばらく風が出ないことがあります。（冷風防止）	16
	運転中に 風が止まる	冷房（においま洗浄ランプ点灯時・風量自動時）・除湿・冷房除湿時 風が出たり、止まったりを繰り返すことがあります。 室内温度が設定温度に近づいたときにムダな運転を止めているためです。	-
		暖房時 霜取り運転中は、風が出ません。 室外ユニットに付いた霜を溶かしているためです。	16
音	“ブシュッ”という音	「霜取り運転」のときや運転を停止したとき、エアコン内部の冷媒ガスの流れが切り換わるときの音です。	-
	“ピシッ”“パキッ” という音	温度変化でエアコンの樹脂部分が伸び縮みするときの音です。	-
	水の流れるような音、 “シャー”“ポコポコ” という音	エアコン内部に冷媒ガスが流れているためです。	-
	“ジー”“パチパチ”とい う音、テレビやラジオに ノイズが入る	電気集じん式空気清浄ユニットにほこりなどがついていませんか？ 電気集じん式空気清浄ユニットが確実に取り付けられていますか？	18 19
	“ピチピチ”という音	酸素運転時、酸素用チューブから水分が出ている音です。	-
	“ポコポコ”という音	強風が吹いているときや換気扇を回したときなどに、屋外の空気がドレンホースより室内に逆流し、同時にホース内の水が吸い上げられるときの音です。特に気密性の高い部屋で発生します。逆流防止部材を用意してありますので、お買い上げの販売店にご相談ください。	-
	室外ユニットから “カタカタ”という音	酸素運転している音です。	-
	室外ユニットから “シュ-”という音	酸素運転停止後、酸素機能を維持するための乾燥運転をしている音です。	17

仕様 / 付属品

室内機品番・室外機品番		CS-224GB	CU-224GB	CS-254GB	CU-254GB	CS-284GB	CU-284GB	CS-284GB2	CU-284GB2	CS-404GB2	CU-404GB2	CS-504GB2	CU-504GB2	
種	類	冷房・暖房兼用セパレート形 (インバーター)												
電	源	単相100V 50/60Hz 両用						単相200V 50/60Hz 両用						
電源プラグ形状		㊦	--	㊦	--	㊦	--	㊤	--	㊤	--	㊤	--	
冷 房	定格能力 (kW)	標 準	2.2 (0.6~3.1)		2.5 (0.6~3.2)		2.8 (0.6~3.4)		2.8 (0.6~3.4)		4.0 (0.6~4.3)		5.0 (0.6~5.2)	
		中 間	1.2		1.3		1.5		1.5		2.1		2.4	
	定格消費電力 (W)	標 準	410 (85~715)		485 (85~730)		585 (85~815)		585 (85~815)		1,100 (90~1,330)		1,640 (95~1,830)	
		中 間	190		210		265		265		395		455	
	エネルギー消費効率		5.37		5.15		4.79		4.79		3.64		3.05	
	運 転 電 流 (A)		4.55		5.35		6.50		3.10		5.90		8.80	
冷房面積のめやす	鉄筋アパート南向き洋室	15 m ² / 9畳		17 m ² / 10畳		19 m ² / 12畳		19 m ² / 12畳		28 m ² / 17畳		34 m ² / 21畳		
	木造南向き和室	10 m ² / 6畳		11 m ² / 7畳		13 m ² / 8畳		13 m ² / 8畳		18 m ² / 11畳		23 m ² / 14畳		
暖 房	定格能力 (kW)	標 準	2.8 (0.6~4.6)		3.2 (0.6~5.0)		3.6 (0.6~5.1)		3.6 (0.6~5.1)		6.0 (0.6~7.5)		6.7 (0.6~8.6)	
		中 間	1.4		1.5		1.7		1.7		3.1		3.3	
		低 温	3.3		3.6		3.7		3.7		5.4		6.2	
	定格消費電力 (W)	標 準	525 (80~1,200)		580 (80~1,270)		700 (80~1,310)		700 (80~1,310)		1,540 (85~2,070)		1,780 (90~2,600)	
		中 間	215		230		270		270		555		605	
		低 温	1,060		1,120		1,160		1,160		1,830		2,300	
エネルギー消費効率		5.33		5.52		5.14		5.14		3.90		3.76		
運 転 電 流 (A)		5.85		6.45		7.75		3.90		7.85		9.10		
暖房面積のめやす	鉄筋アパート南向き洋室	13 m ² / 8畳		15 m ² / 9畳		16 m ² / 10畳		16 m ² / 10畳		27 m ² / 17畳		30 m ² / 18畳		
	木造南向き和室	10 m ² / 6畳		12 m ² / 7畳		13 m ² / 8畳		13 m ² / 8畳		22 m ² / 13畳		24 m ² / 15畳		
冷暖房平均エネルギー消費効率		5.35		5.34		4.97		4.97		3.77		3.41		
質 量 (kg)		9.0	35	9.0	35	9.0	35	9.0	35	9.0	36	9.0	38	
外形寸法(高さ×幅×奥行)(mm)		室内ユニット 278×770×253						室外ユニット 540×780×289						

この仕様値は、JIS (日本工業規格) に基づいた数値です。

室外ユニットの幅の寸法には配管接続口部分は含まれていません。

リモコンで「停止」のときの消費電力は、電源が単相100Vの場合0.8W、単相200Vの場合0.9Wです。

(タイマー予約時は約1.0W)

付属品

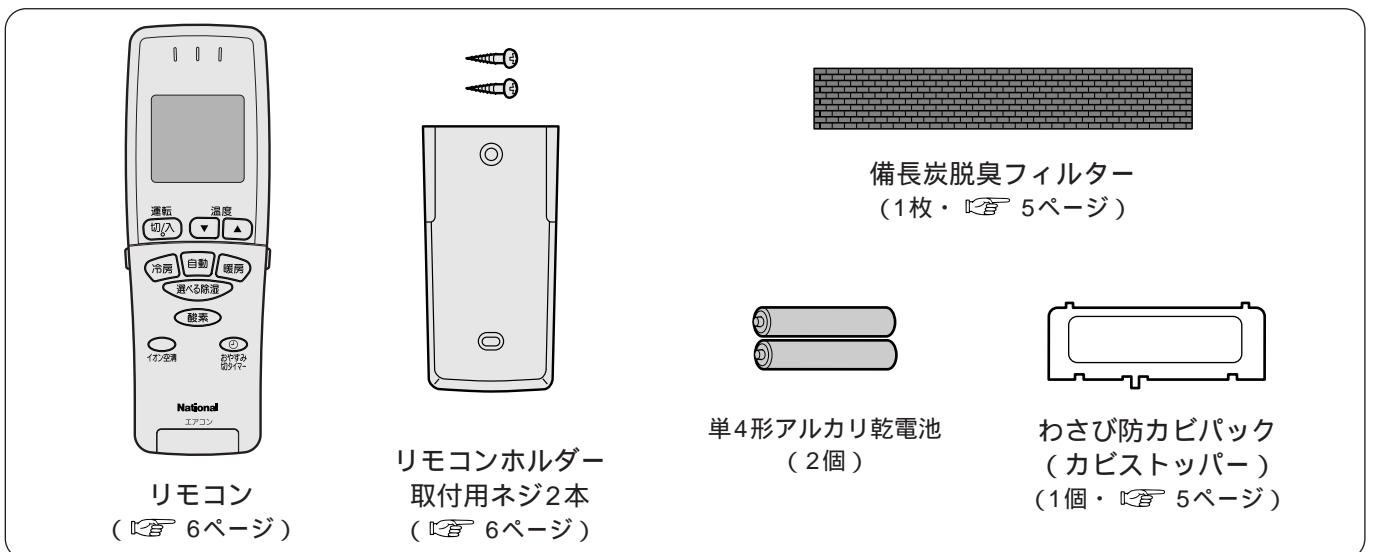

据え付けについて（据付工事説明書参照）

お使いになる人や他の人への危害、財産への損害を未然に防止するため、必ずお守りいただくことを、次のように説明しています。

表示内容を無視して誤った使い方をしたときに生じる危害や損害の程度を、次の表示で区分し、説明しています。



警告

この表示の欄は、「死亡または重傷などを負う可能性が想定される」内容。



注意

この表示の欄は、「傷害を負う可能性または物的損害のみが発生する可能性が想定される」内容。

お守りいただく内容の種類を、次の絵表示で区分し、説明しています。



禁止内容



強制内容

警告



定格電圧でエアコン専用のコンセントおよびブレーカーを単独で使う

他の機器と併用すると発熱による火災の原因。 工が必要な場合は、販売店にご依頼を。

注意



据付場所によっては漏電しゃ断器の取り付けが必要

取り付けていないと感電の原因。



禁止

可燃性ガスの漏れるおそれのある場所へは据え付けない

ガス漏れによる発火の原因。



アース線
接続

アース工事が必要

不完全な場合は感電の原因。
ガス管・水道管・避雷針・電話の
アース線には接続しない。



ドレンホース（排水ホース）は
確実に排水するように配管する

不確実な場合は水漏れし、家財などを
ぬらす原因。

据付場所については下記内容がポイントとなります。お買い上げの販売店または専門業者にご確認ください。

騒音にご配慮を

次のような場所をお選びください。

エアコンの重量に十分耐え、騒音・振動が増大しない場所。
室外ユニットの吹出口からの風や騒音が、隣家の迷惑にならない場所。

車両・船舶など移動するものには据え付け
できません

次の場所への据え付けは販売店とご相談ください

機械加工工場など、機械油の多い所。
海浜地区など、塩分の多い所。
温泉地など、硫化ガスの発生する所、悪臭や有害ガスの発生する所。
積雪により、室外ユニットがふさがれてしまう所。
（防雪の処置が必要です）
テレビ・無線機などのアンテナより3m以上離す
ことができない所。

移設するとき

引っ越しや別の部屋への移設は、専門の技術や工事が
必要になりますので、あらかじめお買い上げの販売店
または専門業者にご相談ください。

据付場所

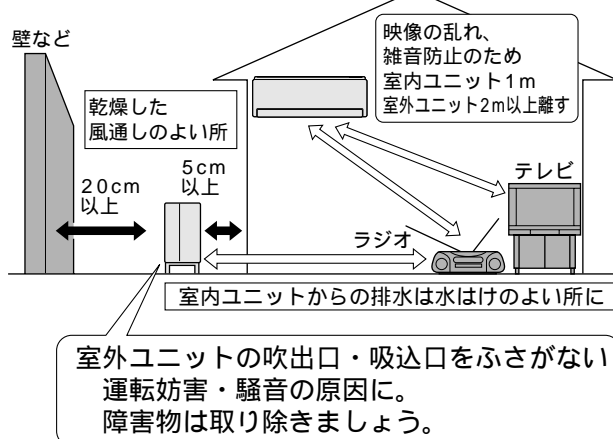



1部屋に2台のエアコンを据え付けるとき
リモコンの混信を防ぐことができます。
販売店にご相談ください。

安全上のご注意

必ずお守りください

お使いになる人や他の人への危害、財産への損害を未然に防止するため、必ずお守りいただくことを、次のように説明しています。







表示内容を無視して誤った使い方をしたときに生じる危害や損害の程度を、次の表示で区分し、説明しています。







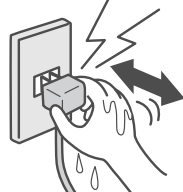

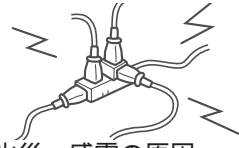
 警告	この表示の欄は、「死亡または重傷などを負う可能性が想定される」内容。
 注意	この表示の欄は、「傷害を負う可能性または物的損害のみが発生する可能性が想定される」内容。

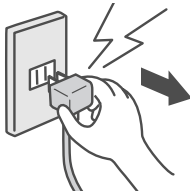
お守りいただく内容の種類を、次の絵表示で区分し、説明しています。

 	注意喚起内容				禁止内容		強制内容
---------------------------------------------------------------------------------------------------------------------------------------------------------------------	--------	-----------------------------------------------------------------------------------	-----------------------------------------------------------------------------------	-----------------------------------------------------------------------------------	------	-------------------------------------------------------------------------------------	------

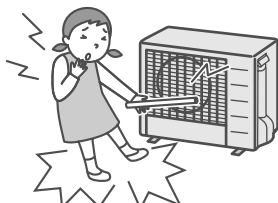
警告

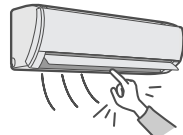
電源コード・電源プラグ		
<p>電源コード・プラグを破損するようなことはしない</p> <p> 傷んだまま使用すると、感電・ショート・火災の原因。</p> <p>禁止</p> <p>修理はお買い上げの販売店にご相談を。</p>	<p>電源プラグは根元まで確実に差し込む</p> <p> 差し込みが不完全の場合、発熱による火災の原因。</p> <p>傷んだプラグ・コンセントは使用しない。</p>	<p>電源プラグのほこりは定期的にとる</p> <p></p> <p></p> <p>ほこりなどがたまると、湿気などで絶縁不良となり火災の原因。</p> <p>電源プラグを抜き、乾いた布でふく。</p>
<p>ぬれた手で、電源プラグの抜き差しや操作はしない</p> <p> ぬれ手禁止</p> <p></p> <p>感電の原因。</p>	<p>電源コードは、途中接続や延長コードの使用・タコ足配線をしない</p> <p> 禁止</p> <p></p> <p>発熱による火災・感電の原因。</p>	

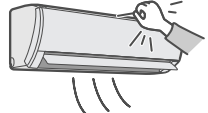
取り扱い		
<p>電源プラグで停止をしない</p> <p> 禁止</p> <p></p> <p>発熱による火災・感電の原因。</p>	<p>長時間、冷風をお肌に直接当てたり、冷やしすぎない</p> <p> 禁止</p> <p></p> <p>体調をくずす原因。 お子様・お年寄りには特にご注意ください。</p>	<p>室外ユニットの吹出口・吸込口に指や棒などを入れない</p> <p> 回転物注意</p> <p></p> <p>ファンが高速回転しており、けがの原因。</p>
<p>室内ユニットの吹出口の奥に指や棒などを入れない</p> <p> 回転物注意</p> <p></p> <p>ファンが高速回転しており、けがの原因。</p>	<p>室内ユニットの吸込口の奥に指や棒などを入れない</p> <p> 高圧注意</p> <p></p> <p>感電の原因。</p>	

警告

取り扱い

室外ユニットの上に
乗ったり、物を載せない



禁止

落下・転倒などによる
けがの原因。

高層階などのベランダ設置の場
合、お子様には特にご注意ください。



据え付け・修理

据え付けや修理の完了時には冷媒漏れがない
ことを販売店または専門業者に確認する



冷媒が漏れていると能力低下の原因。漏れ
た冷媒が火気に触れると有毒ガスが発生す
る原因。通常のご使用で冷媒が漏れること
はありません。

注意

電源プラグ



電源プラグを抜くときは、プラグを持って抜く

コードを引っ張ると、コード破損による感電・ショート・火災の原因。

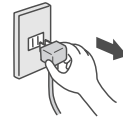

取り扱い

他の目的に使用しない



禁止

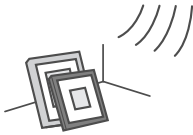

精密機器・食器・動植物・美術品の保
存などに使わない。品質低下の原因。

動植物に直接風を当てない



禁止



悪影響をおよぼす原因。

風が直接当たる所で
燃焼器具を使わない



禁止



不完全燃焼の原因。

燃焼器具といっしょに運
転するときは、こまめに換
気を行う



酸素不足による頭痛などの原因。

据付台がいたんだまま
放置しない



禁止

落下・転倒によるけ
がの原因。

お買い上げの販売店にご相談を。

室外ユニットの吸込口や
アルミフィンにさわらない



禁止

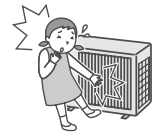

けがの原因。

お手入れ



運転を停止し、電源プラグを抜く
ファンが高速で回転しており、
けがの原因。



前面パネル、天面グリル水洗い後は、
水気を十分ふき取るか陰干しする
水気が残っていると、感電の原因。



禁止

不安定な台に乗らない
転倒などでけがの原因。



禁止

天面グリル、エアフィルターをはずした状
態で、室内ユニットの金属部にさわらない
けがの原因。



水ぬれ禁止

直接水洗いしない
漏電して感電の原因。



禁止

お客様自身で内部の洗浄はしない
故障・水漏れの原因。
お買い上げの販売店にご相談を。

保証とアフターサービス

修理・お取り扱い・お手入れ
などのご相談は...

まず、お買い上げの販売店へ
お申し付けください

保証書(別添付)

お買い上げ日・販売店名などの記入を必ず
確かめ、お買い上げの販売店からお受け取
りください。

よくお読みのあと、保存してください。

保証期間：お買い上げ日から本体1年間
(ただし冷媒回路については、5年間です)

転居や贈答品などでお困りの場合は...

修理は、サービス会社・販売会社の「修理ご相談窓口」へ！
その他のお問い合わせは、「お客様ご相談センター」へ！

補修用性能部品の保有期間

当社は、このルームエアコンの補修用性能
部品を、製造打ち切り後9年保有しています。
注)補修用性能部品とは、その製品の機能
を維持するために必要な部品です。

修理を依頼される時

23～25ページに従ってご確認のあと、なお異常のあるときは、運転を停止し、電源プラグを抜き、お買い上げの販売店へご連絡ください。

保証期間中は
保証書の規定に従って、出張修理をさせていただきます。

保証期間を過ぎているときは
修理すれば使用できる製品については、ご希望により有料で修理させていただきます。

修理料金の仕組み
修理料金は、技術料・部品代・出張料などで構成されています。

技術料 は、診断・故障個所の修理および部品交換・調整・修理完了時の点検などの作業にかかる費用です。

部品代 は、修理に使用した部品および補助材料代です。

出張料 は、お客様のご依頼により製品のある場所へ技術者を派遣する場合の費用です。

ご連絡いただきたい内容

1. 品名 ルームエアコン
2. 品番
3. お買い上げ年・月・日
4. 異常内容
(できるだけ具体的に)
5. ご住所(付近の目印なども)
お名前・電話番号

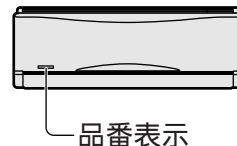

修理に関するご相談

ナショナル/パナソニック 修理ご相談窓口

ナビダイヤル
(全国共通番号)  **0570-087-087**

- お客様がおかけになった場所から最寄りの修理ご相談窓口につながります。呼出音の前にNTTより通話料金の目安をお知らせします。
- 携帯電話・PHS等からは最寄りの修理ご相談窓口へ直接おかけください。
- 最寄りの修理ご相談窓口は、次ページをご覧ください。

使いかた・お買い物などのご相談

ナショナル/パナソニック お客様ご相談センター

365日/受付9時～20時

電話 フリーダイヤル  **0120-878-365**

携帯電話・PHSでのご利用は... **06-6907-1187**

FAX フリーダイヤル  **0120-878-236**

Help desk for foreign residents in Japan

外国人/海外仕様商品(ツーリスト商品他)等ご相談窓口

Tokyo (03)3256-5444 Osaka (06)6645-8787

Open: 9:00 - 17:30 (closed on Saturdays/Sundays/national holidays)

よくお読みください

ナショナル/パナソニック
修理ご相談窓口

ナビダイヤル  **0570-087-087**
(全国共通番号)

- お客様がおかけになった場所から最寄りの修理ご相談窓口につながります。
呼出音の前にNTTより通話料金の目安をお知らせします。
- 携帯電話・PHS等からは最寄りの修理ご相談窓口へ直接おかけください。

北海道地区

札幌 札幌市厚別区厚別南 2丁目17-7 ☎(011)894-1251	帯広 帯広市西19条南1丁目 7-11 ☎(0155)33-8477
旭川 旭川市2条通21丁目 左1号 ☎(0166)31-6151	函館 函館市西桔梗589番地241 (函館流通卸センター内) ☎(0138)48-6631

近畿地区

滋賀 守山市勝部6丁目2-1 ☎(077)582-5021	奈良 大和郡山市筒井町 800番地 ☎(0743)59-2770
京都 京都市伏見区竹田中川原町 71-4 ☎(075)672-9636	和歌山 和歌山市中島499-1 ☎(073)475-2984
大阪 大阪市北区本庄西1丁目 1-7 ☎(06)6359-6225	兵庫 神戸市中央区琴ノ緒町 3丁目2-6 ☎(078)272-6645

東北地区

青森 青森市第二問屋町 3-7-10 ☎(017)739-9712	宮城 仙台市宮城野区扇町 7-4-18 ☎(022)387-1117
秋田 秋田市御所野湯本2丁目 1-2 ☎(018)826-1600	山形 山形市流通センター 3丁目12-2 ☎(023)641-8100
岩手 盛岡市羽場13地割30-3 ☎(019)639-5120	福島 福島県安達郡本宮町 字南/内65 ☎(0243)34-1301

中国地区

鳥取 鳥取市安長295-1 ☎(0857)26-9695	岡山 岡山県都窪郡早島町 矢尾807 ☎(086)292-1162
米子 米子市米原4丁目2-33 ☎(0859)34-2129	広島 広島市西区南観音8丁目 13-20 ☎(082)295-5011
松江 松江市平成町182番地14 ☎(0852)23-1128	山口 山口市鑄銭司 字鑄銭司団地北447-23 ☎(083)986-4050
出雲 出雲市渡橋町416 ☎(0853)21-3133	
浜田 浜田市下府町327-93 ☎(0855)22-6629	

首都圏地区

栃木 宇都宮市御幸町194-20 ☎(028)689-2555	東京 東京都世田谷区宮坂 2丁目26-17 ☎(03)5477-9780
群馬 高崎市大沢町229-1 ☎(027)352-1109	山梨 甲府市宝1丁目4-13 ☎(055)222-5171
茨城 つくば市花畑2丁目8-1 ☎(0298)64-8756	神奈川 横浜市港南区日野5丁目 3-16 ☎(045)847-9720
埼玉 桶川市赤堀2丁目4-2 ☎(048)728-8960	新潟 新潟市東明1丁目8-14 ☎(025)286-0171
千葉 千葉市中央区星久喜町172 ☎(043)208-6034	

四国地区

香川 高松市勅使町152-2 ☎(087)868-9477	高知 南国市岡豊町中島331-1 ☎(088)866-3142
徳島 徳島県板野郡北島町 鯛浜字かや108 ☎(088)698-1125	愛媛 松山市土居田町750-2 ☎(089)971-2144

九州地区

福岡 春日市春日公園3丁目48 ☎(092)593-9036	熊本 熊本市健軍本町12-3 ☎(096)367-6067
佐賀 佐賀市鍋島町大字 八戸字上深町3044 ☎(0952)26-9151	天草 本渡市港町18-11 ☎(0969)22-3125
長崎 長崎市東町1949-1 ☎(095)830-1658	鹿児島 鹿児島市与次郎1丁目 5-33 ☎(099)250-5657
大分 大分市萩原4丁目8-35 ☎(097)556-3815	大島 名瀬市長浜町10-1 ☎(0997)53-5101
宮崎 宮崎市本郷北方字草葉 2099-2 ☎(0985)63-1213	

中部地区

石川 石川県石川郡野々市町 稲荷3丁目80 ☎(076)294-2683	名古屋 名古屋市瑞穂区塩入町 8-10 ☎(052)819-0225
富山 富山市寺島1298 ☎(076)432-8705	岡崎 岡崎市岡町南久保28 ☎(0564)55-5719
福井 福井市開発4丁目112 ☎(0776)54-5606	岐阜 岐阜県本巣郡北方町 高屋太子2丁目30 ☎(058)323-6010
長野 松本市大字笹賀7600-7 ☎(0263)86-9209	高山 高山市花岡町3丁目82 ☎(0577)33-0613
静岡 静岡市西島765 ☎(054)287-9000	三重 久居市森町字北谷1920-3 ☎(059)255-1380

沖縄地区

沖縄 浦添市城間4丁目23-11 ☎(098)877-1207	
------------------------------------	--

所在地、電話番号が変更になることがありますので、あらかじめご了承ください。

0903

保証とアフターサービス



お手入れ上手でいつも快適!

お手入れチェックシート

こまめにお手入れすると、エアコンを長く快適にお使いいただけます。(P.18ページ) お手入れ日を記入してご活用ください。

お買い上げ日： 年 月 日 お手入れ 交換

	エアフィルター	電気集じん式空気清浄ユニット		備長炭脱臭フィルター		わさび防カビパック
	 (フィルターそうじランプが点滅したら)	 (空清そうじランプが点滅したら)	 (3年に1回交換)	 (半年に1回天日干し 3年に1回交換)		 (1年に1回交換)
1年目						
2年目						
3年目						
4年目						
5年目						
6年目						
7年目						
8年目						
9年目						

交換部品は、お近くの販売店でお買い上げください。

下記のホームページでも交換部品など、お持ちの家電品に適した消耗品や便利用品を簡単にご注文いただけます。

<http://www.sense.panasonic.co.jp/>

愛情点検

長年ご使用のエアコンの点検を!



このような症状はありませんか

電源コードやプラグが異常に熱くなる。
ブレーカーがたびたび切れる。
スイッチやボタンの操作が不確実。
運転中にこげ臭いにおいがしたり、異常な音や振動がする。
室内ユニットから水が漏れる。
その他の異常や故障がある。

このような症状のときは、使用を中止し、故障や事故防止のため電源プラグを抜いて必ず販売店にご相談ください。

便利メモ

おぼえのため、記入されると便利です。

お買い上げ日

年 月 日

品番

販売店名

☎() -

☎() -

お客様ご相談窓口

廃棄時にご注意
願います!

2001年4月施行の家電リサイクル法では、お客様がご使用済みのエアコンを廃棄される場合は、収集・運搬料金と再商品化等料金(リサイクル料金)をお支払いいただき、対象商品を販売店や市町村に引き渡すことが求められています。

松下電器産業株式会社 エアコン事業部

〒525-8520 滋賀県草津市野路東2丁目3番1-1号

この取扱説明書は再生紙を使用しています。