

National

取扱説明書 ルームエアコン

	室内ユニット	室外ユニット
品番	CS-E225A	CU-E225A
	CS-E255A	CU-E255A
	CS-E285A	CU-E285A
	CS-E365A	CU-E365A
	CS-E405A2	CU-E405A2
	CS-E505A2	CU-E505A2



このたびは、ルームエアコンをお買い上げいただき、まことにありがとうございました。
この取扱説明書をよくお読みのうえ、正しくお使いください。
特に「安全上のご注意」(28~29ページ)は、ご使用前に必ずお読みください。
保証書は、「お買い上げ日・販売店名」などの記入を必ず確かめ、販売店からお受け取りください。
取扱説明書と保証書、据付工事説明書は保存し、必要なときにお読みください。

保証書・据付工事説明書 別添付

上手に使うって上手に節電

きれいな空気をお部屋に。
フィルターそうじは
エアコンにおまかせ。



基本運転で 快適に！

運転モードを
まかせたいとき

自動
8ページ

暖めたいとき

暖房
8ページ

冷やしたいとき

冷房
8ページ

冷やしなが
ら湿気をと
りたいた
いとき

冷房除湿
9ページ

冷やさ
ず湿気
をと
りたいた
いとき

除湿
9ページ

洗濯物を
乾かした
いたい
とき

衣類乾燥
9ページ

きれいな空気 でもっと快適に！

花粉やホコリを
取りたいとき

空気清浄
10ページ

汚れた空気を
外に出したいとき

換気
10ページ

停止中
でも自動
で空気を
きれいに

換気&空清パトロール機能
11ページ

自動で
おそうじ
エアコン
内部を
いつも
きれいに

クリーニング機能
16ページ

お好みで調節、 もっと便利に！

温度調節 12ページ

風量調節 12ページ

風向調節 12ページ

早く暖めたい・冷やしたいとき
パワフル運転 13ページ

決まった時刻に自動で運転・停止したいとき
タイマー予約 14ページ

切時間を選んで自動停止したいとき
おやすみ切タイマー 15ページ

各部の名前と働き 4 ページ

室内ユニット・
リモコンの準備/付属品 6 ページ

自動・暖房・冷房 8 ページ

選べる除湿
(除湿・冷房除湿・衣類乾燥) 9 ページ

空清・選べる換気 10 ページ

換気&空清パトロール機能 11 ページ

温度・風量・風向 12 ページ

パワフル運転 13 ページ

タイマー予約
おやすみ切タイマー 14 ページ

自動クリーニング機能 16 ページ

お手入れ(空気清浄ユニット・
空気清浄フィルター・脱臭フィルター) 18 ページ

お手入れ(前面パネル・
天面グリル・室内ユニット・リモコン) 20 ページ

こんなこともできます
(各機能の設定変更) 22 ページ

運転のしくみ 23 ページ

故障かな？
こんなときは(Q&A) 24 ページ

必ずお守りください
安全上のご注意 28 ページ

仕様
保証とアフターサービス 30 ページ

各部の名前と働き

室内ユニット

天面グリル・吸込口

前面パネル
運転中は開きます。

本体の品番

上下風向ルーバー

吹出口

左右風向ルーバー（吹出口奥）

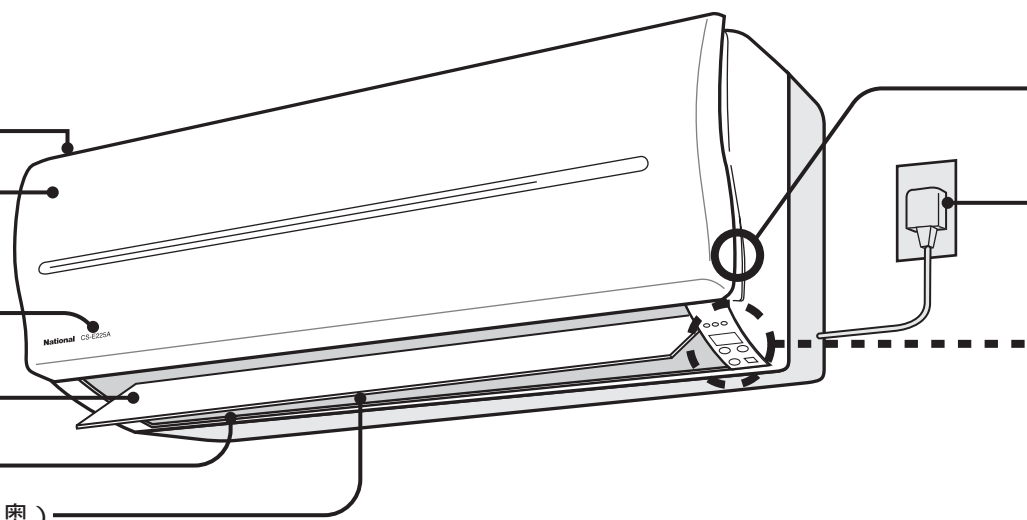

前面パネルを開けたとき

天面エアフィルター
（集じんフィルター、
左右各1枚）

前面エアフィルター
（集じんフィルター、
左右各1枚）

空気清浄ユニット
（電気集じん式）

換気ファン（本体内部）

空気清浄フィルター
すべての運転中に空気をきれいにする3つの効果
（スーパーアレルバスター、緑茶カテキン、
バイオ除菌）があります。30ページ

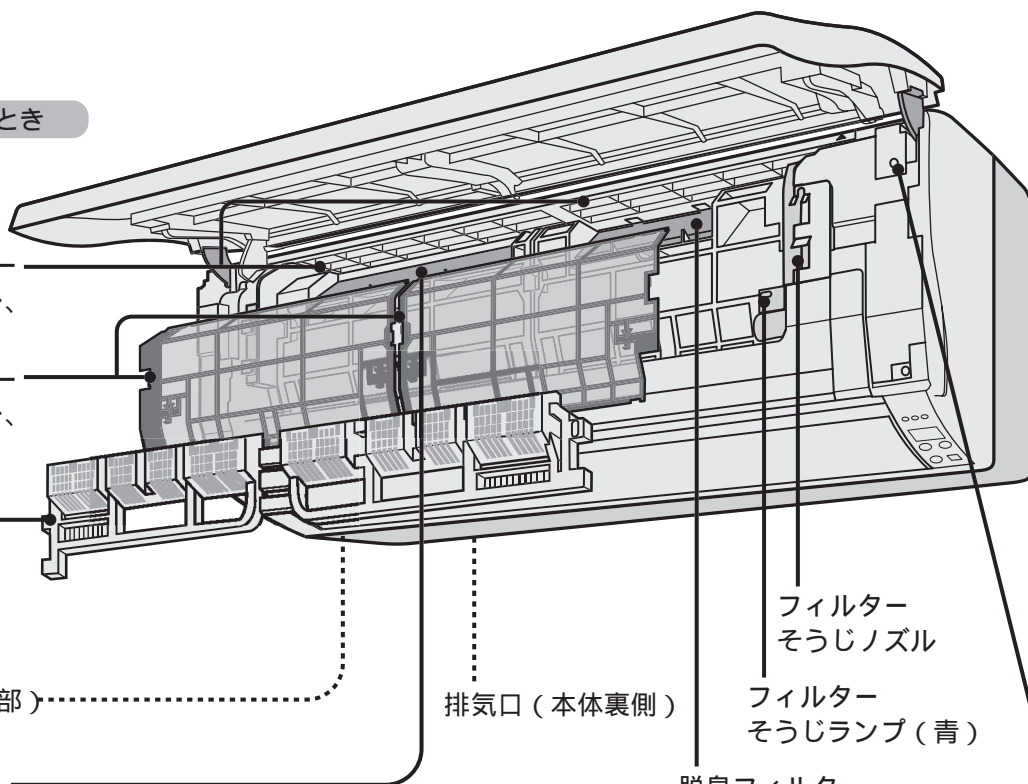

フィルター
そうじノズル

フィルター
そうじランプ（青）

脱臭フィルター
すべての運転中にタバコや
ペットのにおいを軽減する
効果があります。

室外ユニット

吹出口

吸込口（側面・裏面）

ドレンホース（排水ホース）
室内の除湿水を室外へ排水。

配管パイプ

アースネジ

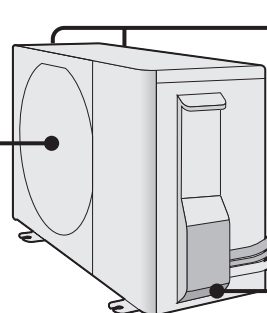

前面パネル開閉部
(左右各1か所)

電源プラグ

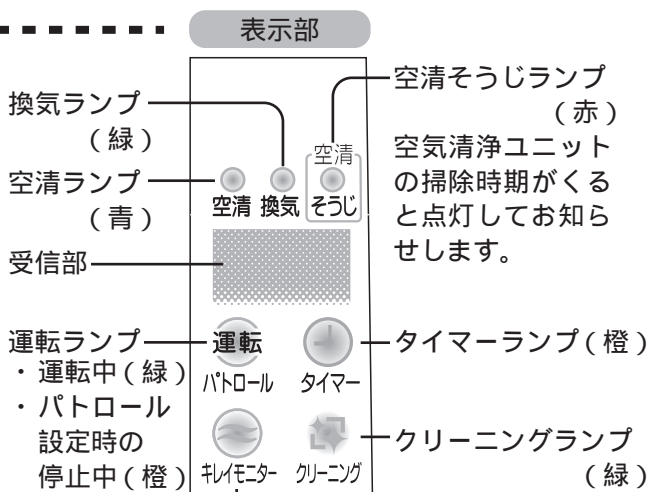

キレイモニターランプ

空気の汚れ度合い(目安)をお知らせします。タバコの煙などに含まれる一酸化炭素などに反応して、色が変わります。

赤 ← → 橙 ← → 緑

汚れている ← → きれい

赤・橙色点灯時は、空清(空気清浄)と換気運転をおすすめします。 **10ページ**

応急運転ボタン **27ページ**

リモコンが使えないときに使います。(5秒間押し続けると“ピッ”となり、強制冷房運転になります。ふだんは使わないでください。)

リモコンの操作について

必ず本体の受信部に向けて!!
受信は、音でお知らせします。

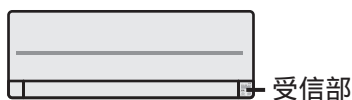

送信距離:
正面で8m以内

“ピッ” 運転や設定、設定の取り消し

“ピー” 停止

(省エネ温度設定時、運転開始の受信音は“ピピピ” **8ページ**)

リモコン

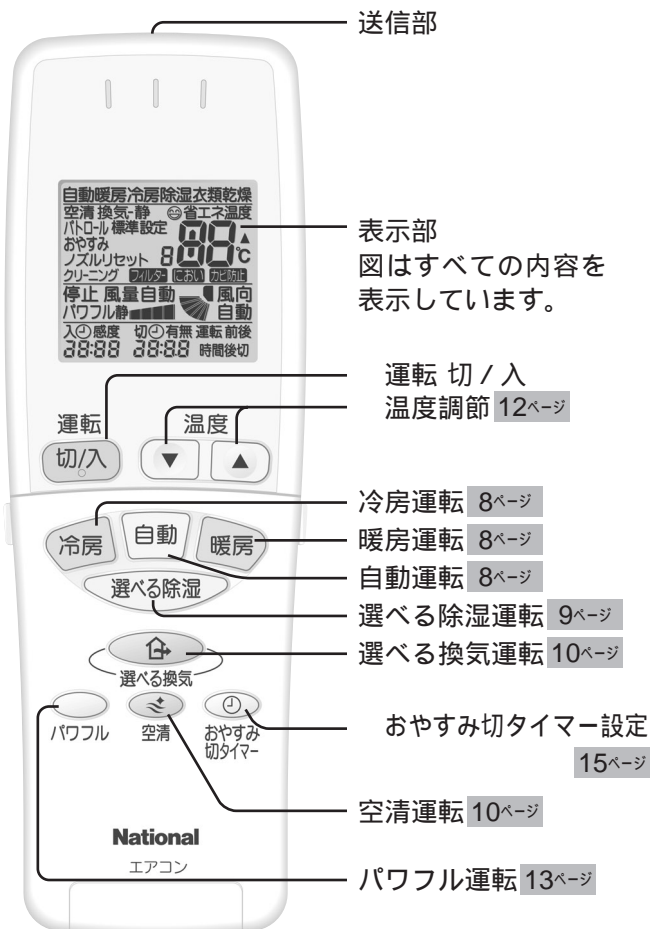

「運転 切/入」、「温度調節」、「おやすみ切タイマー」ボタンは、蛍光灯や自然の光を蓄えて光ります。暗いところで便利です。

開けたとき (開けかた **7ページ**)

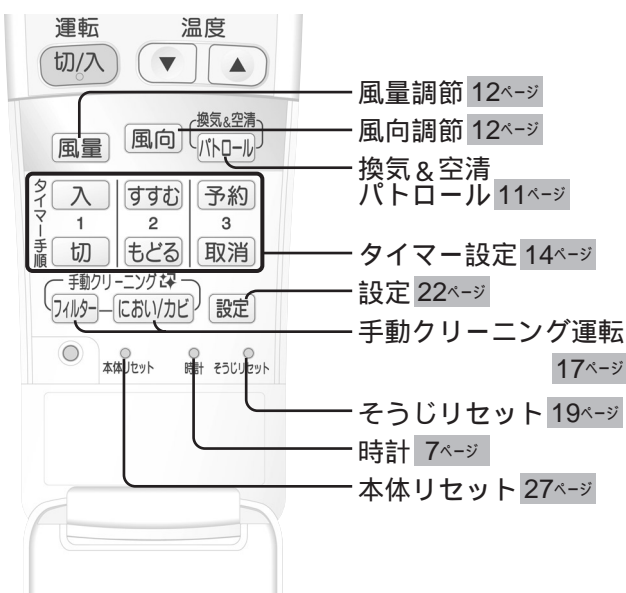

室内ユニット・リモコンの準備 / 付属品

室内ユニット

1 空気清浄フィルターと脱臭フィルターを付ける

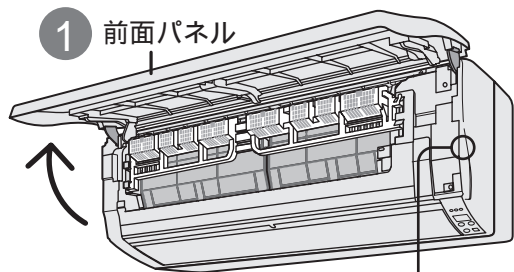

前面パネル開閉部（左右）に指をかけ、
ほぼ水平で止まるまで、引き上げる。

- 1 前面パネルを開ける
- 2 空気清浄ユニットと前面エアフィルター（2枚）をはずす
（はずしかた 18,19ページ）
- 3 空気清浄フィルターと脱臭フィルターを付ける
（上下・裏表はありません。空気清浄フィルターは茶色です。）
- 4 前面エアフィルター（2枚）と空気清浄ユニットを付ける
（取り付けかた 18,19ページ）

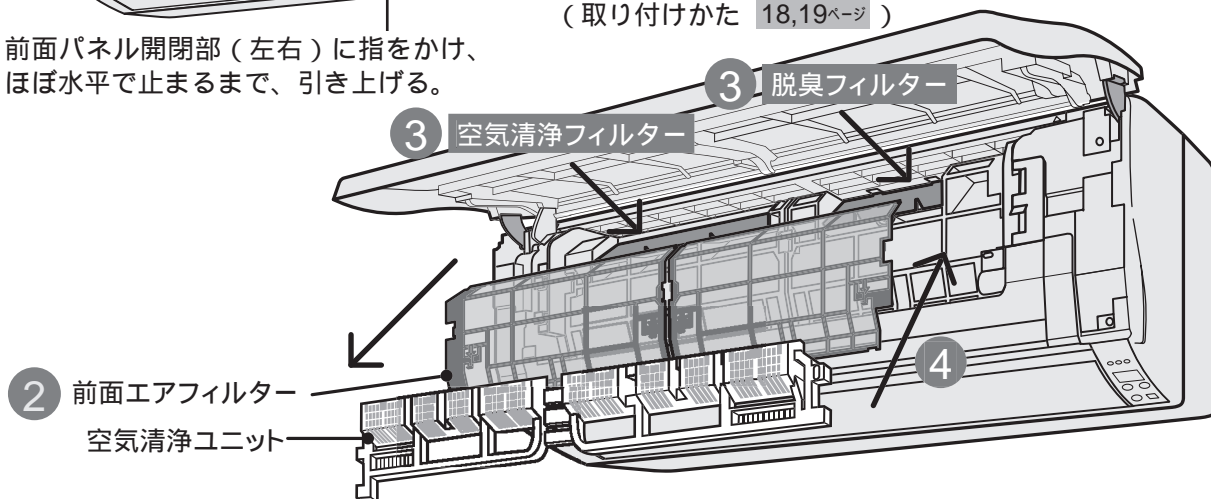

2 電源プラグを差し込む

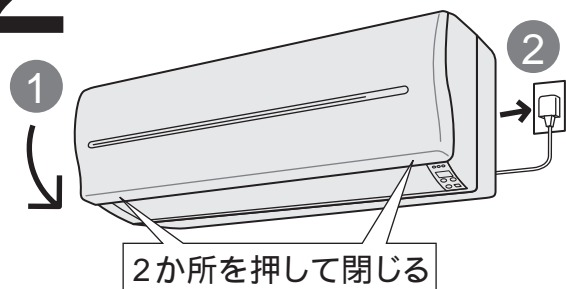

- 1 前面パネルを閉じる
- 2 電源プラグを差し込む

付属品



リモコンホルダー

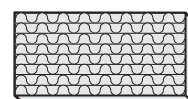

リモコン

1 乾電池を入れる

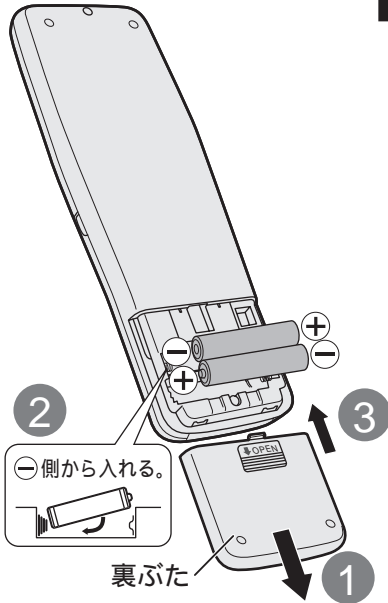

- 裏ぶたを開ける
- 乾電池を入れる

リモコン表示部



上図のような表示が出ないときは乾電池を入れ直す

- 裏ぶたを閉める

2 現在時刻を合わせる



- 扉を開ける
- 先の細いもので
[時計] を押す
- [すすむ] [もどる] で
現在時刻を合わせる

(例) 午後2時30分は、「14:30」

夜の12時は「0:00」です。
押し続けると早送りします。

- [予約] を押す

乾電池の寿命

約1年です。(受信がしにくくなったときや、リモコンの表示がうすくなったときに交換。)

付属の乾電池は、最初に使用するために用意しているもので、1年未満で消耗することがあります。

乾電池の取扱い

乾電池の交換は、アルカリ乾電池を2個同時にする。(マンガン乾電池では寿命が短くなります)

充電式 (Ni-Cd) などは使わない。(寸法・形状・性能の一部が異なるため) 長期間使わないときは、取り出す。(液漏れの防止)

リモコン扉の開閉



開けかた

静かに開ける

閉じかた

「パチッ」と音がするまで閉じる。(閉じないと正しい操作ができません)

リモコンホルダー

壁などに取り付けて、リモコンを保管することができます。(取り付けたまま操作したいときは、本体への送信が可能な場所を選んでください。)



ネジで止める
(2か所)

リモコンの取り付け・取りはずしかた

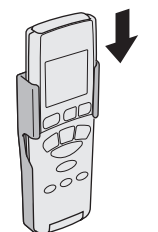

上から差し込む。

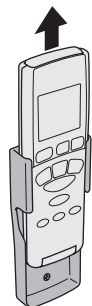

上に引く。

運転中

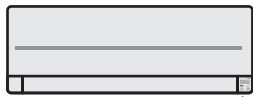

運転

パトロール

緑

自動のときは

運転開始時、運転ランプ（緑）が約30秒間点滅します。（運転の内容を選んでいないため）

運転の内容がお好みに合わない場合は、暖房・冷房・冷房除湿・除湿運転のいずれかに変えてください。

暖房のときは

運転開始時、運転ランプ（緑）が点滅し、しばらく風が出ないことがあります。（冷たい風が出るのを防ぐため）

冷房のときは

運転開始時、約1分間風が出ません。（エアコン内部に付着したにおいが出るのを防ぐため）

16ページ

お知らせ

冷房は28 以上、暖房は20 以下（省エネルギーセンター推奨温度）に設定すると、本体とリモコンで省エネ温度に設定したことをお知らせします。

冷房、暖房運転開始時、運転中の本体受信音“ピピピ”、リモコン表示部に「省エネ温度」を表示。

上手な使い方

空気清浄や換気との同時運転で、空気を新鮮・きれいに！

10ページ

カーテンは省エネの強い味方！特に夏場は直射日光を防ぐと、約5%の省エネに！

自動 暖房 冷房

運転の内容（暖房・冷房・冷房除湿）を設定温度などに応じて選ぶ「自動」、暖めたいとき「暖房」、冷やしたいとき「冷房」の運転ができます。

1

自動 暖房 冷房 の
いずれかを選ぶ

（選んだ運転の内容を表示します）



温度・風量・風向を
調節できます。 12ページ

停止するとき を押す

選べる除湿

季節や用途に合わせて、除湿の種類が選べます。
冷やさず湿気をとる「除湿」、冷やしながらか湿気をとる「冷房除湿」、
洗濯物を乾かす「衣類乾燥」の運転ができます。

1

選べる除湿

を押して選ぶ

押すたびに表示が変わります。

[除湿] ←
↓
[冷房除湿]
↓
[衣類乾燥]



「除湿」や「冷房除湿」を
選んだときは、温度・風量・風向
が調節できます。 12ページ

「衣類乾燥」を選んだときは、
風向を調節して風を直接洗濯物に
当ててください。 12ページ

停止するとき



を押す

運転中

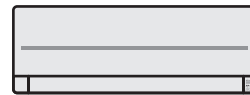

運転

パトロール

緑

除湿のときは

設定温度は、運転開始時の室温を
標準に微調節できます。 12ページ

冷房除湿のときは

運転開始時、約30秒間送風後、
風が止まり、約1分後に風が出
ます。(エアコン内部に付着し
たにおいが出るのを防ぐため)

16ページ

衣類乾燥のときは

空調用ではありません。お部屋
に人がいないときに運転をおす
すすめします。

温度・風量は自動になり、調節
できません。

上手な使い方

梅雨どきや寝ている間など、冷
やしすぎを防ぎたいときに「除
湿」を！

初夏など、蒸し暑くジメジメす
るときに「冷房除湿」を！

夏場でも湿度が下がれば不快感
は和らぎ、冷やし過ぎの防止に
もなります。

花粉シーズンや外出時、雨の続
くときなど、洗濯物を外に干せ
ないときに「衣類乾燥」を！

衣類乾燥を連続して運転する
と、お部屋が乾燥しすぎること
があります。「おやすみ切タイ
マー」や「タイマー予約」で切
り忘れの防止を！ 14ページ

運転中

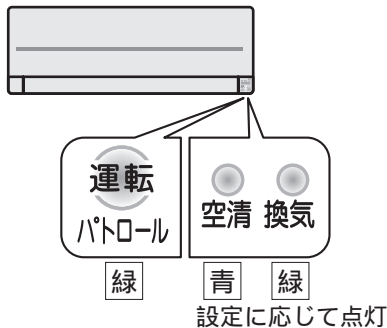

お知らせ

お買い上げ時には、「空清」、「換気」が冷房などと同時運転するように、設定されています。

「空清」設定時、風量自動のときは、空気の汚れ度合いに応じて風量が変わります。

「換気-静」を選んだときは、能力を抑えた静かな換気運転になります。

換気だけの運転のときは、「風量自動」になり、調節できません。（「空清」を組み合わせると調節できます。）

リモコンに「空清」や「換気」が表示しているときに、冷房などを押すと同時運転になります。

お願い

換気運転時、燃焼器具と併用するときは必ず窓を開けるなど、こまめに換気をしてください。（酸素不足を補う換気はできません。）

上手な使い方

空清運転時、パワフル運転を併用すると早く空気がきれいになります。 **13ページ**

空清(空気清浄)

選べる換気

お部屋の中の花粉やホコリを取り除く空清、汚れた空気を外に出す換気が、お部屋の空気をきれいにします。冷房など、他の運転との同時運転も可能です。

空清 (空気清浄)

1 空清だけの運転
冷房などの停止中に
 **を押す**

冷房などとの同時運転
冷房などの運転中に
 **を押す**

換気

1 換気だけの運転
冷房などの停止中に
 **を押す**

・換気の内容が選べます。
 を押すたびに
[換気] ←→ [換気-静] と表示が変わります。

冷房などとの同時運転
冷房などの運転中に
 **を押す**

・換気の内容が選べます。
 を押すたびに
→ [換気] → [換気-静] → (取り消し) と表示が変わります。



風量・風向を調節できます。 **12ページ**

(ただし、換気だけの運転のときは風向のみ)

停止するとき

「運転 切/入」ボタンを押す。

冷房などとの同時運転中に「空清」や「換気」を取り消すとき

「空清」や「選べる換気」ボタンを押す。

(リモコンの表示が消えます)

換気&空清パトロール機能

冷房などの停止中に空気の汚れを感知して自動的に空清、換気運転をさせることができます。

1 冷房などの運転または停止中に 「換気&空清パトロール」を押す



設定が完了し、次の運転停止からパトロール機能が働きます。

冷房などの運転中は...

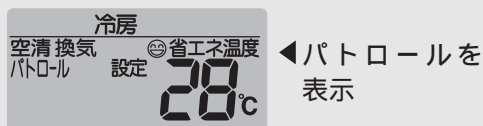

冷房などを停止すると...



空清・換気の設定は冷房などの運転中に選んでください。

「空清」または「選べる換気」を押すたびに表示が変わります。

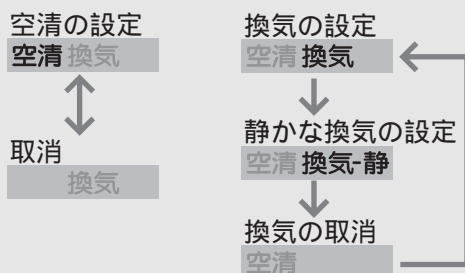

取り消すとき

もう一度「換気&空清パトロール」を押す

(“パトロール”表示が消えます)

停止中

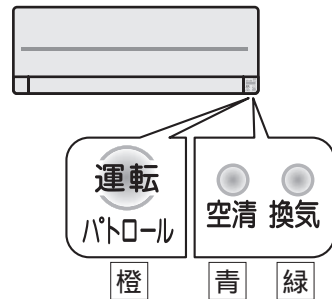

設定に応じて点灯

お知らせ

一度設定しておくとし、冷房などの毎運転停止中に働きます。(運転中には働きません)

キレイモニターが橙または赤になる(空気が汚れる)と、自動的に空清・換気運転します。(風量・風向は自動になり、調節できません。)

キレイモニターの緑が10分以上続く(空気がきれいになる)と空清・換気運転を停止し、空気の汚れ状態を見張ります。

運転中

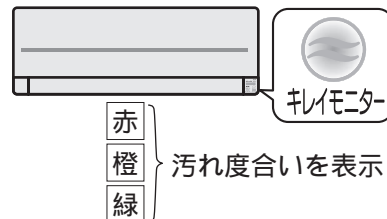

パトロール機能が働いているときに「運転切/入」ボタンを押すと、一時的にパトロール機能を停止します。(次の運転停止から再度機能が働きます)

切タイマーで、パトロール機能は停止できません。14ページ

温度 風量 風向

お好みで、温度・風量・上下左右の風向を調節できます。

風量について

「風量静」は、能力を抑えた静かな運転です。

衣類乾燥と換気の同時運転、衣類乾燥または換気だけの運転のときは「風量自動」になり、調節できません。

風量・風向を自動で使うと

暖房のときは

運転開始時（風の温度が低いとき）

- ・風量 : ごく弱い
 - ・上下の風向 : 水平方向
- 風の温度が高くなると
- ・風量 : 強め
 - ・上下の風向 : 下向き

冷房・空清のときは

- ・風量 : 変化する
- ・上下の風向 : 角度や速度を変化しながらスイング

除湿・冷房除湿のときは

- ・風量 : 除湿は固定、冷房除湿は変化します。
- ・上下の風向 : 上向き固定

上下の風向について

暖房・除湿・冷房除湿時は、スイングしません。

運転の内容によって、ルーバーの動く角度（範囲）が異なります。

上下風向ルーバー

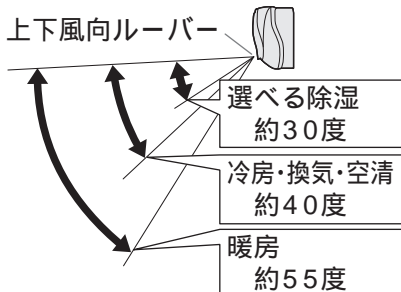

上手な使い方

暖気は上に、冷気は下にたまるため、風向は“暖房は下向き、冷房は上向き”がコツ。風量・風向は自動をおすすめします。

風量を調節する

押すたびに表示が変わります。

風量自動

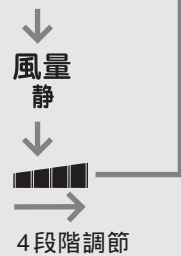

温度を調節する

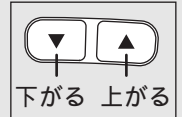

押すと1 ずつ変わります。

設定範囲

- ・自動・暖房・冷房・冷房除湿時 : 16 ~ 30
- ・除湿時 : 標準（除湿運転開始時の室内温度）より - 3 ~ + 1

上下の風向を調節する

押すたびに表示が変わります。

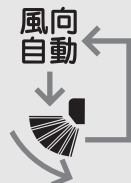

お願い

上下の風向は必ずリモコンで調節してください。
（手で動かすと誤動作・露付き・破損の原因）

左右の風向を調節する

左右風向ルーバーを手で調節する

お守りください

ファンが高速で回転しているため、奥の方まで指を入れないでください。

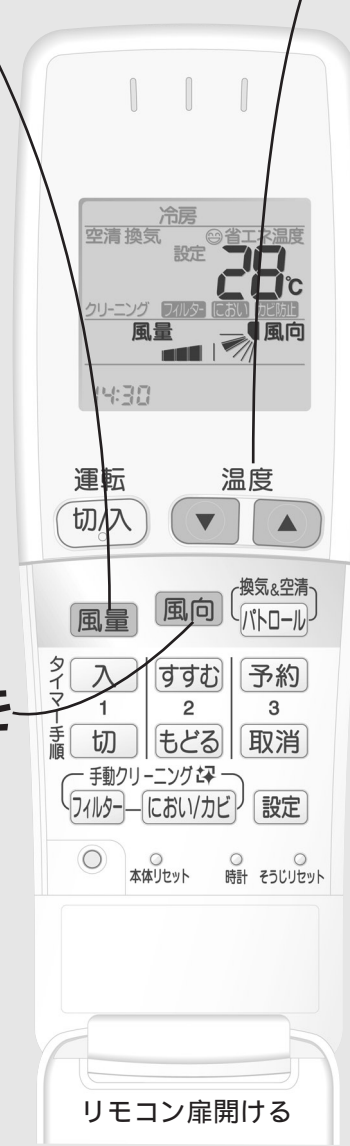
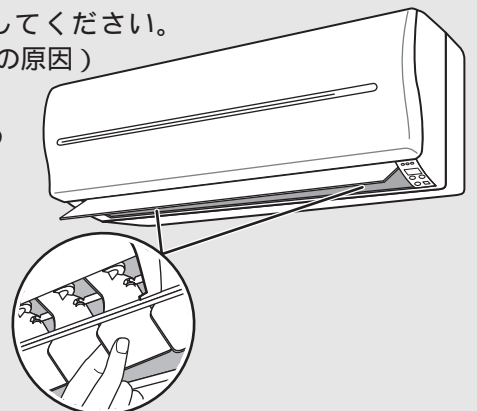

パワフル

お風呂上がりや帰宅時など、早く暖めたい、冷やしたいときにおすすめです。

冷房などの運転中に

 **を押す**



風量は、
パワフル運転開始時、強め、
その後は自動的に変化します。

温度は、
設定よりも暖房で高め、
冷房・冷房除湿で低めになります。

取り消すとき

もう一度  を押す

(“パワフル”表示が消えます)

お知らせ

「風量自動」になり、調節できません。

パワフル運転中に「風量調節」ボタンを押すと、パワフル運転は取り消され、風量は元の設定に戻ります。

衣類乾燥と換気の同時運転、衣類乾燥または、換気だけの運転のときは、パワフル運転はできません。

冷房や空清だけの運転時に、風向自動を選んだときは、上下風向ルーバーは上向きに固定されます。

予約中

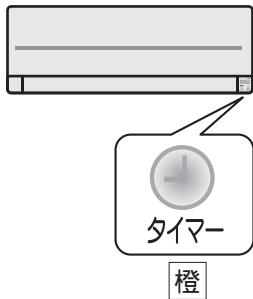

タイマー

毎日、予約した時刻になると自動的に運転（入タイマー）したり、停止（切タイマー）します。
「入」と「切」のタイマーは組み合わせて予約できます。

入タイマーのときは

予約時刻に室温が設定温度になるよう早めに運転を始めます。

（最長約50分前）

リモコンの表示は「停止」のままですが、予約時刻になると「停止」から運転中の表示に変わります。

お願い

予約時には、現在時刻が合っていることを確認してください。

7ページ

お知らせ

タイマーを予約すると、現在時刻は消え、取り消すと表示します。

入タイマーの予約

（例）午前7時を予約する

1 **入** を押す
（「入」が点滅）

2 **すすむ** **もどる** を押し
予約時刻を設定する

10分単位で表示が変わり、押し続けると早送りします。
夜の12時は、「0:00」です。

3 **予約** を押す
（「入」の予約完了）

切タイマーの予約

（例）午前11時を予約する

1 **切** を押し
上記の手順「2」「3」で予約する

（「切」の予約完了）

予約時刻の変更

予約と同じ手順で、変更する。

予約時刻の取り消し

入 または **切** を選んで、
取消 を押す。



リモコン扉開ける

おやすみ切タイマー

選んだ予約時間後に運転を自動停止します。
寝ている間の冷やしすぎ、暖めすぎの防止に。

1 運転中に おやすみ切タイマー を押して 時間を選ぶ

押すたびに表示が変わります。

- [0.5時間後切]
- ↓
- [1時間後切]
- ↓
- [2時間後切]
- ↓
- [3時間後切]
- ↓
- [5時間後切]
- ↓
- [7時間後切]
- ↓
- 取り消し



予約中

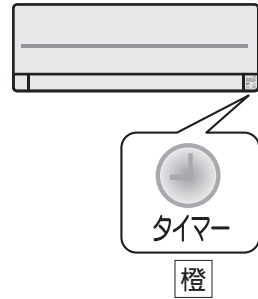

おやすみ切タイマーのときは

5時間または7時間後に切を選んだときは、3時間後に自動的に設定温度が変わります。

(リモコンの表示は変わりません)

暖房時	約1 下がる
冷房・冷房除湿時	約1 上がる

お知らせ

切タイマーと同時に使うときは、おやすみ切タイマーが優先します。

(例)

切タイマーを午後11時に予約し、おやすみ切タイマーを午後9時から「5時間後切」に予約した場合、停止は、午前2時になります。

切タイマーで、

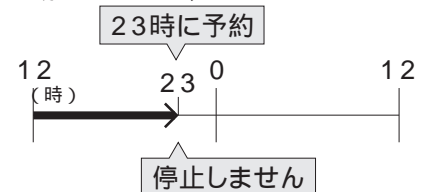

おやすみ切タイマーで、

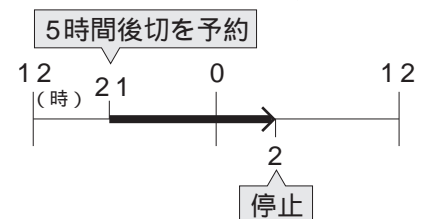

自動クリーニング機能

エアフィルターの掃除や、エアコン内部をきれいに保つための運転を自動で行います。クリーニング機能には「フィルターそうじ運転」と「におい除去・カビ防止運転」、「においカット機能」があります。

お買い上げ時には、3つの機能が自動で働くように設定されています。

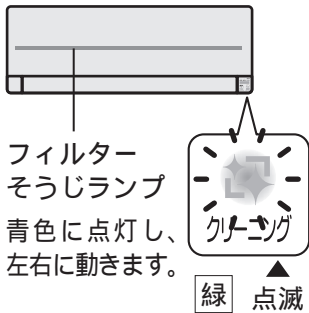

フィルター
そうじランプ
青色に点灯し、
左右に動きます。

停止するときは
「運転切/入」を2回押す

フィルターそうじ運転

冷房や暖房などの運転を停止した後に、エアフィルターの掃除を自動で行います。

運転条件：前回のフィルターそうじ運転開始から24時間経過後に、冷房や暖房などを30分以上運転して停止した後に、約9分間運転します。（ただし、おやすみ切タイマーで停止時は、運転しません。）

掃除は、少しずつ順番に行なわれ、8回の運転でフィルター全面の掃除が完了します。自動で働く設定は、冷房などの運転前や、おやすみ切タイマーで停止後にも運転させるなどに変更できます。 [22ページ](#)

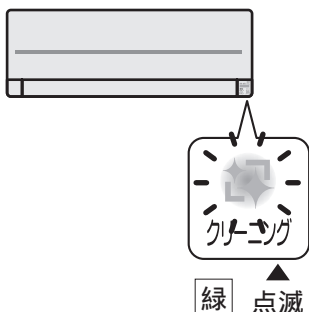

停止するときは
「運転切/入」を2回押す

におい除去・カビ防止運転

冷房と選べる除湿の各運転を停止した後に、エアコン内部に付着したにおい成分の除去と、カビの成長を抑制する運転を自動で行います。

運転条件：前回のにおい除去・カビ防止運転開始から24時間経過後に、冷房や選べる除湿の各運転いずれかを30分以上運転して停止した後に、約50分間運転します。（ただし、おやすみ切タイマーで停止時には、運転しません。）自動で働く設定の取り消しや、おやすみ切タイマーで停止後にも運転させるなどに変更できます。 [22ページ](#)

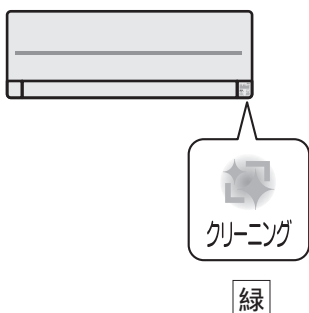

停止するときは
「運転切/入」を2回押す

においカット機能

冷房と冷房除湿の運転を開始したときに、エアコン内部に付着した生活臭などのにおいが、風とともに出るのを防ぎます。

冷房は、約1分後に風が出ます。
冷房除湿は、約30秒間送風後、風が止まり、約1分後に風がでます。
パワフル運転時には働きません。（風の吹出しを優先させるため）
自動で働く設定を取り消すこともできます。 [22ページ](#)

自動クリーニングの運転例

エアコン動作	冷房	フィルター そうじ	におい除去・ カビ防止	停止	におい カット	冷房	停止	におい カット	冷房	フィルター そうじ	におい除去・ カビ防止	停止
時間		9分間	50分間		1分間			1分間	30分 以上	9分間	50分間	
	→ 24時間後											
リモコン 操作	▲ 停止			▲ 運転		▲ 停止	▲ 運転			▲ 停止		

手動でも、クリーニング機能を働かせることができます。

エアフィルターの全面を一度に掃除したいときは、「フィルターそうじ運転（手動）」を。（自動では8回の運転で全面を掃除します。）
長期間使用しないときは、「におい除去・カビ防止運転（手動）」を。



フィルターそうじ運転（手動）
冷房などの停止中または
運転中に
フィルター を押す

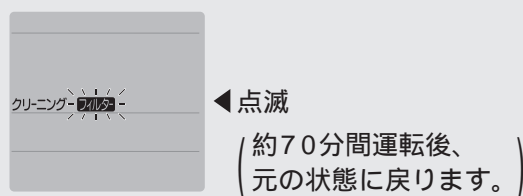

におい除去・カビ防止運転（手動）
冷房などの停止中または
運転中に
におい/カビ を押す

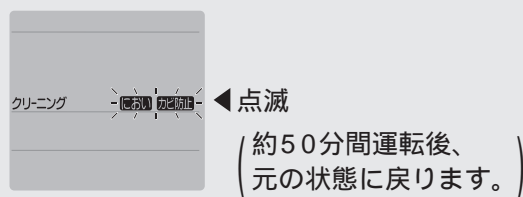

停止するとき **運転 切/入** を押す

フィルターそうじ運転のときは

運転開始時の約1～2分間、フィルターそうじランプは動きません。

前面パネルと上下風向ルーバーを閉じたまま運転します。

手動運転終了後は、フィルターそうじ運転が自動で働くように、再度設定されます。

冷房などの運転中に、手動でフィルターそうじ運転をしたとき、冷房などの運転はいったん中断します。

お願い

フィルターそうじ運転中に、前面パネルを開けないでください。パネルを開けると、フィルターそうじ運転は停止し、閉じても再運転しません。（次回24時間後の運転となります。）

におい除去・カビ防止運転のときは

上下風向ルーバーを閉じたまま運転します。

手動運転終了後は、におい除去・カビ防止運転が自動で働くように再度設定されます。（ただし、自動を取り消していたときは動きません。）

お願い

「におい除去・カビ防止運転」の自動を取り消したときは、1日1回手動で行ってください。

毎日、電源プラグを抜いていると、フィルターそうじ運転やにおい除去・カビ防止運転を自動で運転しません。このような場合は、約2週間に1回「フィルターそうじ運転」と1日1回「におい除去・カビ防止運転」を手動で行ってください。

お知らせ

フィルターそうじ運転では、油分やタバコのヤニなどの汚れを掃除することはできません。取りはずして、水洗いしてください。

19ページ

クリーニング機能の使用を続けてもにおいが気になるときは、専門業者による内部洗浄をおすすめします。お買い上げの販売店、または修理ご相談窓口へご依頼ください。 31ページ

お手入れ

空気清浄ユニット

空気清浄フィルター

脱臭フィルター

定期的なお手入れで、より清潔・快適に！
お手入れ時期は目安です。早めのお手入れをおすすめします。

お手入れの前に

- ① 運転を停止し、電源プラグを抜いて、
- ② 前面パネルを開ける。
パネル開閉部（左右）に指をかけ、止まるまで引き上げる。
（ほぼ水平まで）

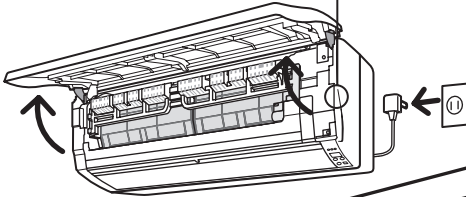

両手での作業になるため、転倒にご注意ください。

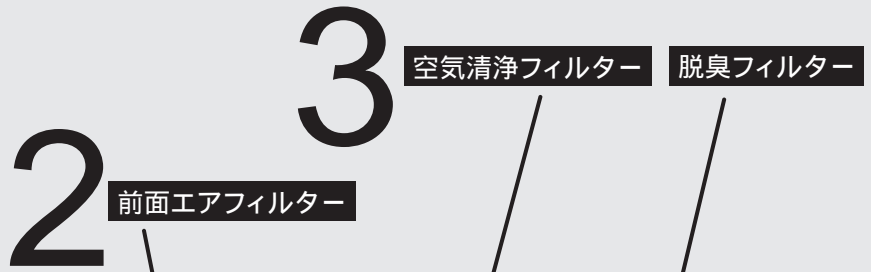

空気清浄ユニット

お手入れ時期

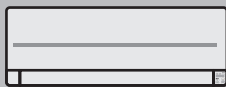

室内ユニットの空清
そうじランプが点灯
したらお手入れ



水洗い後、
日陰でよく
乾かす



1 空気清浄ユニットをはずす

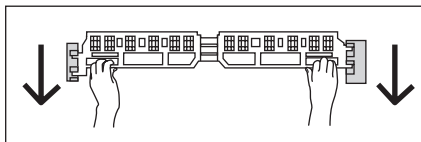

両手で左右の取っ手を持ち、下に引いてはずす。

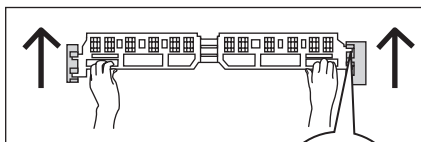

取り付けかた

両手で左右の取っ手を持ち、左右のツメを取付枠に合わせて、“カチッ”と音がするまで確実に入れる。



フィルターそうじノズルについて

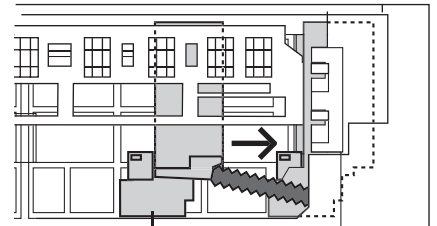

右端（リセット位置）にないと、エアフィルターがはずせません。リモコンでリセット操作をしてください。19ページ

フィルターそうじノズルをリセットするときは



- ① 前面パネルを閉じて、電源プラグを差し込む。(パネルを閉じないとリセットできません)
- ② **フィルター** を約5秒間押して離す。(受信音「ピッ」、リモコンに「ノズルリセット」を表示。)

お願い

ひどい汚れのときは

空気清浄ユニットと脱臭フィルターは、薄めた台所用洗剤(中性)で、つけ置き洗いし、よくすすいでから十分に乾かしてください。(空気清浄フィルターは、水洗いできません。)

前面・天面エアフィルターは、自動で掃除(クリーニング機能)しますが、油汚れなどが気になるときは、取りはずして水洗いしてください。

- ① 前面エアフィルターをはずし、
- ② 天面エアフィルター(左右各1枚)を手前に引いてははずす。

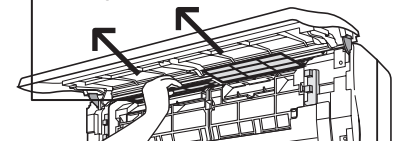

取り付けは逆の手順で。

水洗いするときは

タワシのような硬いものや、漂白剤は使わないでください。また、ストーブやドライヤーなどで乾かさないうでください。

不要になったフィルターの処理は不燃物ゴミとして、地域のゴミ分別方法に従ってください。

お知らせ

別売品はお近くの販売店でお買い上げください。松下グループのショッピングサイト「パナセンス」でもお買い求めいただけます。

Pana Sense

パナセンスカスタマーセンター
TEL 06-6907-9144

<http://www.sense.panasonic.co.jp/>

空気清浄フィルター

約3年に1回、交換する

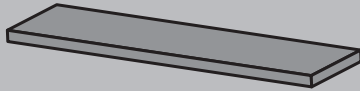

別売品

品番:CZ - SAF2

メーカー希望小売価格(税込):1,575円
(2005年3月現在)

脱臭フィルター

半年に1回、6時間以上天日干しする
(約3年に1回、交換)

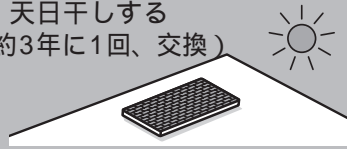

別売品

品番:CZ - SAD7

メーカー希望小売価格(税込):1,890円
(2005年3月現在)

1 空気清浄ユニットをはずす 18ページ

2 前面エアフィルターをはずす

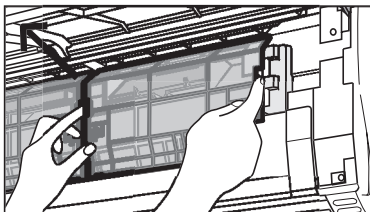

凹部に指をかけて
ななめ上に引き上げる

取り付けかた

- ① エアフィルター裏面のツメ(2か所)を本体の横機に引っ掛ける
- ② 上部(2か所)を“カチッ”というまで押さえる
左右の大きさが異なります。裏面の左右表示を確認し取り付けてください。

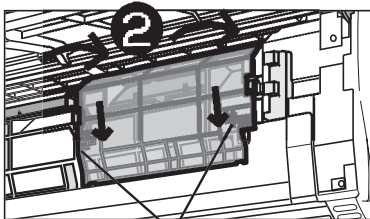

① ツメ

3 空気清浄フィルター(または脱臭フィルター)をはずす

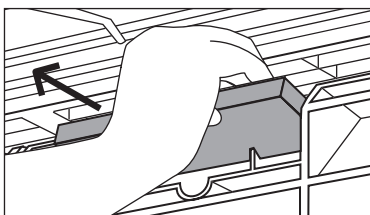

取り付けかた

逆の手順で付ける
(上下・裏表はありません。)

お手入れの後は

- ① 前面パネルを閉じて、
- ② 電源プラグを差し込む。

空気清浄ユニットのお手入れの後は、必ず、リモコンの「そうじリセット」を押す。

“ピッ”と音がして、次のそうじ時期がくるまで空清そうじランプは点灯しません。

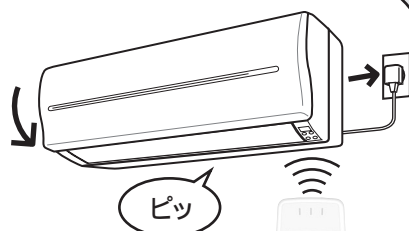

そうじリセット



お手入れ

前面パネル

天面グリル

室内ユニット・リモコン

汚れが気になるときに、お手入れしてください。

お手入れの前に

- ① 運転を停止し、電源プラグを抜いて、
- ② 前面パネルを開ける。
パネル開閉部（左右）に指をかけ、止まるまで引き上げる。
（ほぼ水平まで）

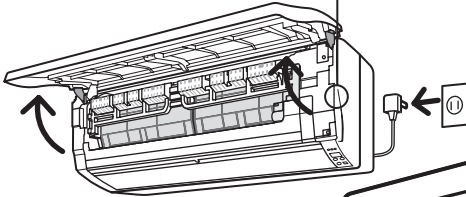

両手での作業になるため、転倒にご注意ください。

前面パネルの端を
しっかり持つ

1

前面パネル

2

天面グリル

室内ユニット（外観）やリモコン

からぶきする
やわらかい布を使う。
（化学ぞうきんなどを使うときはその
注意書きに従ってください。）

光るボタンは、汚れてくると
光りにくくなります。 **5ページ**



前面パネル

天面グリル

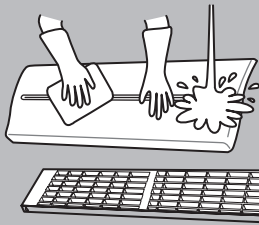

洗って乾かす
やわらかい布や、スポンジで水洗いする。その後、水気を十分ふき取るか、陰干しする。

1 前面パネルをはずす

- ① 両手で水平以上に止まる位置まで押し上げ、
- ② 左(または右)にパネルを寄せ、右(または左)を手前にはずす。

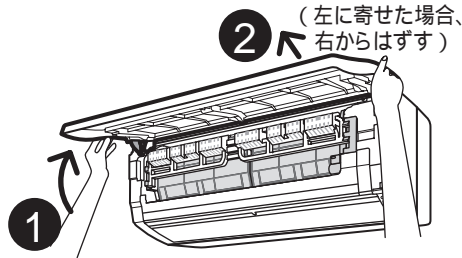

取り付けかた

前面パネルを水平にして、灰色のアームを片側ずつ奥に押し込む。(アームが本体の軸にはまる)

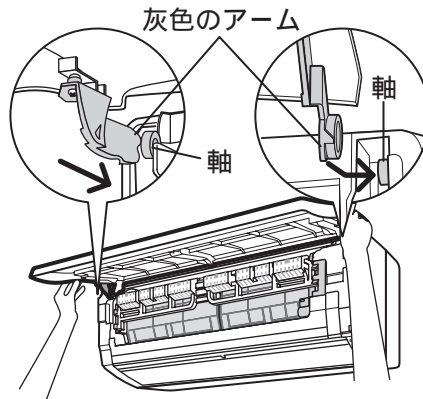

2 天面グリルをはずす

▲表示部(2か所)を押し上げる。

取り付けかた

- ① ガイドに沿わせ、奥まで挿入する。
- ② ▲表示部分(2か所)を押さえる。(「パチン」と音がするまで)

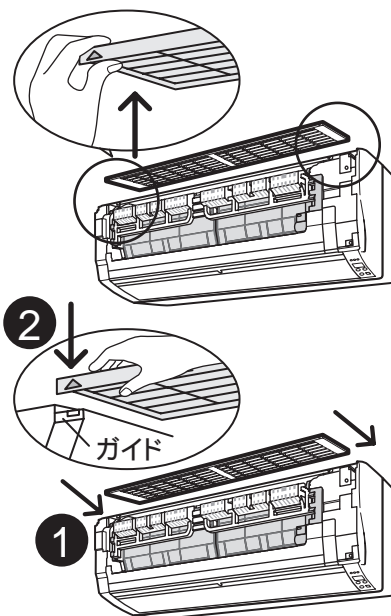

お手入れの後は

- ① 前面パネルを閉じて、
- ② 電源プラグを差し込む。



お願い

ひどい汚れのときは

前面パネル、天面グリル

薄めた台所用洗剤(中性)を使用して、その後よく洗い流す。タワシのような硬いもの、漂白剤は使わないでください。また、ストーブやドライヤーなどで乾かさないうでください。

室内ユニット(外観)・リモコン

薄めた台所用洗剤(中性)を含ませ、よくしぼった布でふき取り、その後からぶきする。

40 以上のお湯、シンナーなどの揮発性のもの、みがき粉を使わないでください。

万一、前面パネルから可動部がはずれたときは

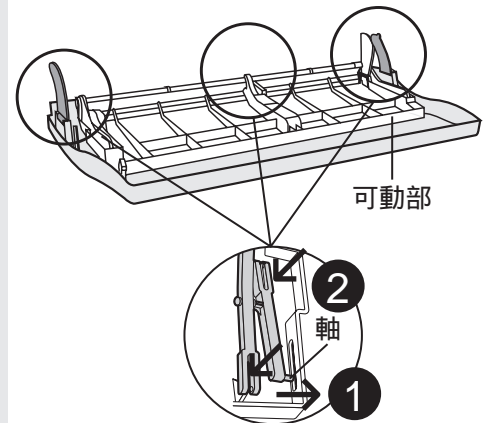

- ① 軸を差し込む
- ② 2か所を「パチン」と音がするまで、確実に付ける。

こんなこともできます

(お客様の使い勝手に合わせて、設定が変更できます。)

変更は運転中または停止中にできます。

自動クリーニング機能 16ページ

フィルターそうじ運転の働く時期

運転音が気になるおやすみ時に働かないよう、「運転前」の設定などに変更できます。

におい除去・カビ防止運転の自動有・無

運転音が気になるおやすみ時に働かないよう、自動運転しない設定などに変更できます。



リモコン扉開ける

操作を途中で中止するときには
[取消]を押す。



① [設定] を1回押す

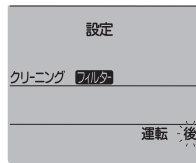

② [すすむ] または [もどる] で、フィルターそうじ運転の働く時期、「運転前」または「運転後」を選ぶ。

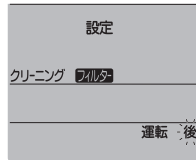

③ [予約] を押す。

④ [すすむ] または [もどる] で、タイマー運転または、停止時のフィルターそうじ運転「有」または「無」を選んで[予約]を押す。

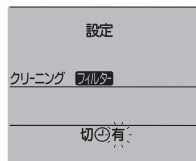

⑤ ② で「運転後」を選んだときのみ、

[すすむ] または [もどる] で、おやすみ切タイマー停止時のフィルターそうじ運転「有」または「無」を選んで[予約]を押す。

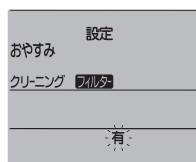

お知らせ

「運転前」を選んだときは運転条件により、フィルターそうじ運転後、冷房や暖房運転を開始します。フィルターそうじ運転の自動運転を取り消すことはできません。

① [設定] を2回押す

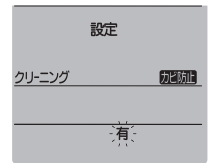

② [すすむ] または [もどる] で、におい除去・カビ防止運転の自動運転「有」または「無」を選ぶ。

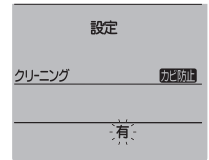

③ [予約] を押す。

④ ② で自動「有」を選んだときのみ、[すすむ] または [もどる] で、切タイマー停止時のカビ防止運転「有」または「無」を選んで[予約]を押す。

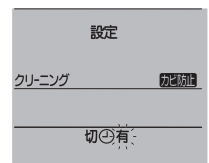

⑤ [すすむ] または [もどる] で、おやすみ切タイマー停止時のにおい除去・カビ防止運転「有」または「無」を選んで[予約]を押す。

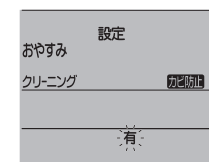

お知らせ

自動「無」を選んだときは、においやカビの成長を抑制するために1日1回手動運転してください。 17ページ
乾電池を交換すると自動「有」に戻ります。

運転のしくみ

より快適に使っていただくために、知っておいてください。

においかットの設定
自動有・無

(運転開始時、すぐに風が出るようにしたいとき。)

ランプの調整

キレイモニターランプの
感度

(汚れに対する感度を調節したいとき。)

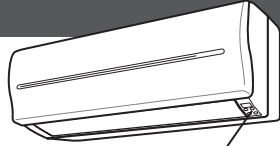

キレイモニター



① [設定] を3回押す

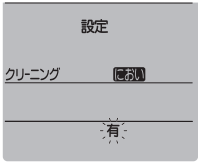

② [すすむ] または [もどる] で、
においかット機能の自動設定「有」・「無」
を選ぶ。

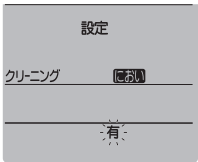

③ [予約] を押す。

① [設定] を4回押す

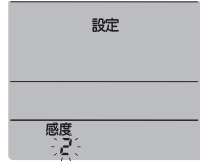

② [すすむ] または [もどる] で、
感度を選ぶ。(1~3)
1 : 感度低め
2 : 標準
3 : 高め

③ [予約] を押す。

本体ランプの明るさ

(おやすみ時など
明るさが気になるとき。)

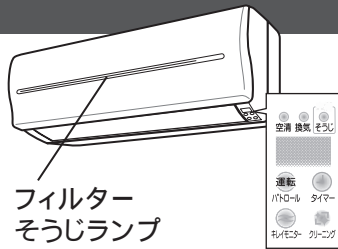

フィルター
そうじランプ

① [予約] を5秒間 押して離す

本体より受信音「ピッ」
がして、明るさが「明
るめ」または「暗め」
に切りかわります。
元にもどすとき
もう一度 [予約] ボタ
ンを5秒以上押す

お知らせ

自動「無」を選んで
いても冷房の風量自
動時には、においか
ット機能が働き約40
秒間、風が出ません。
(冷房除湿時は、約
30秒間送風後、風が
止まり、約40秒後に
風が出ます。)

自動「無」を選んだ
ときは、風とともに、
生活臭などのにおいが
出ることがあります。
乾電池を交換すると自
動「有」に戻ります。

自動	屋外・室内・設定の各温度に応じて、暖房・冷房・冷房除湿のいずれかを自動的に選びます。30分毎に運転の内容を選び直します。	
暖房	運転条件：屋外温度24 以下 屋外温度が低く湿度が高いとき、室外ユニットに霜がつくことがあります。この霜を溶かす霜取り運転中は風が止まります。(最長12分間) 溶けた霜は室外ユニットから排水します。	
冷房	運転条件：設定温度20 以上、 室内湿度90%以下、屋外温度21~43 運転開始時、エアコン内部に付着した生活臭(化粧品、体臭、ペット臭など)が風とともに出るのを防ぐため、約1分間風が出ません。 運転中は室内温度が設定温度に近づくと、ムダな運転を止めるため風が止まることがあります。	
選べる 除湿 (共通)	運転条件：屋外1 以上 室内約16 以上のとき、やや冷たい風が出ます。 室内約16 以下のとき、やや暖かい風が出ます。	
除湿	室温をあまり変えずに湿気をとる運転です。	
冷房 除湿	室温が設定温度に近づくまでは冷房運転。設定温度に近づくと、ごく弱い風量で湿気を取り除く運転になります。 運転開始時は、室温を検知するため約30秒間送風後、エアコン内部に付着した生活臭が風とともに出るのを防ぐため、約1分間風が出ません。	
衣類 乾燥	強力な除湿運転で衣類を乾燥させるため、室内温度・湿度が自動的に変わり、調節できません。	
空気 清浄	空気清浄ユニットで発生したイオンが、空気中の花粉やほこりを帯電させて、エアフィルターでキャッチし、空気をきれいにします。	
換気	空気の汚れ具合に応じて換気風量を自動調整し、汚れた空気を屋外に排気します。 換気扇のように強力な換気能力はありません。	
クリー ニング	フィルター そうじ	ほこりなどの汚れをフィルターそうじノズルで吸い取り、排気口から屋外へ排出します。 冷房などの連続運転や30分未満の運転・停止、おやすみ切タイマーでの停止を続けると、運転時間の合計が24時間になったとき、自動的に運転します。(約9分間運転後、元の状態に戻ります。)
	におい除去 カビ防止	送風 暖房 送風の運転で、におい成分の除去とカビの成長を抑制します。におい成分は、換気運転により屋外へ排気します。
	におい カット	風を止めている間に、付着したにおいの成分を除湿水と一緒に屋外へ洗い流します。

故障かな？

お問い合わせや修理を依頼される前に、ご確認ください。

症状	原因・理由	対応方法
暖房時、室外ユニットから水や湯気が出る	屋外温度が低く湿度が高いとき、室外ユニットに霜が付きます。その霜が溶けて水や湯気となって出るためです。	異常ではありません。
よく冷えない、暖まらない	「風量静」で運転していませんか？このときは、室内・屋外温度によって設定温度にならないことがあります。	風量を変更する。またはパワフル運転をする。 12,13ページ
	屋外の熱を取り入れて暖房するため、屋外温度が0以下になると暖房能力は低下します。	他の暖房器具との併用をおすすめします。
	室内・室外ユニットの吹出口・吸込口をふさいでいませんか？	周辺の障害物を取り除く。
	換気扇やガスコンロを使用していませんか？	—————
冷房・冷房除湿時、霧が出ているように見える	部屋の空気がエアコンから吹き出した冷たい風で冷やされ霧状になるためです。	異常ではありません。
室内ユニットに露がつく	夏場や梅雨時に設定温度を20以下で使用していませんか？	冷房・冷房除湿時の温度設定は20以上に。
運転中、急に動きがおかしくなる	無線などにより誤動作することがあります。	いったん運転を止めて電源プラグを抜き、再度電源プラグを差し込み、運転してください。
運転中に「フィルターそうじ運転」を開始する	冷房などの連続運転や30分未満の運転・停止、おやすみ切タイマーでの停止を続けると、前回のフィルターそうじ運転から運転時間の合計が24時間になったとき、自動的に運転します。	異常ではありません。約9分後、元の運転に戻ります。 23ページ
前面パネルがすぐに開かない	運転開始時にパネル位置を元に戻してから開くためです。	異常ではありません。
前面パネルが開かない	前面パネルが確実に取り付けられていますか？左右の灰色のアームが軸にはまっていないと開きません。	確実に取り付けられているか確認してください。 21ページ
運転切/入ボタンで運転・停止しない	リモコンの表示内容を確認してください。停電や入タイマーの予備運転中、リモコンの表示と運転が一致していないときに、「運転切/入」や「温度調節」ボタンなどを押すとリモコンの表示内容が送信されるためです。	もう一度、「運転切/入」を押す。
温度調節ボタンなどで運転・停止する		
停止後、エアコンが勝手に動き出す	「パトロール」を設定していませんか？	11ページ
	「クリーニング機能」が働いて、フィルターそうじ運転やおい除去・カビ防止運転をすることがあります。(クリーニングランプ点滅)	16ページ
停止時、上下風向ルーバー・前面パネルが閉じない	運転中に上下風向ルーバーを手で動かしていませんか？	本体リセットボタンを押してください。 5ページ
	「パトロール」を設定していませんか？お部屋の空気が汚れているときはパトロール機能による、空清・換気運転をするためです。	11ページ
タイマー予約時刻になっても運転しない・停止しない	現在時刻が合っていますか？	現在時刻を合わせる。 7ページ

本体

	症状	原因・理由	対応方法
リモコン	受信しない	空気清浄ユニットが正しく取り付けられていますか？	18ページ
		リモコンの送信部を室内ユニットの受信部に向けて操作していますか？	リモコンは本体に向けて操作する。5ページ
		乾電池が消耗している。使用推奨期限が近い。	乾電池を交換してください。
		電子瞬時点灯方式（インバーター方式）の照明があるお部屋では信号を受け付けないことがあります。	お買い上げの販売店にご相談ください。
表示がうすい・出ない	乾電池が消耗していませんか？ + - が逆になっていませんか？	乾電池を交換してください。+ - は正しく。7ページ	
タイマー予約ができない	時刻表示「12:00」が点滅していませんか？	現在時刻を合わせる。 7ページ	
ランプ	室内ユニットの 運転ランプ（緑）が 点滅する	自動運転開始時 運転の内容（暖房・冷房・冷房除湿）を選んでいる約30秒間、点滅します。 暖房時 運転開始時、冷たい風が出るのを防ぐため風を止めている間、点滅します。 屋外温度が低く、湿度が高いとき室外ユニットに霜が付きます。その霜を溶かしている間点滅します。	異常ではありません。 運転を停止せずにそのままお待ちください。
	空清ランプ（青）が点滅する	前面パネルが開いていませんか？ 感電防止のために、空気清浄ユニットへの通電を止めたことをお知らせしています。 空気清浄ユニットに水やゴミが付着していませんか？	前面パネルを閉じてください。 空気清浄ユニットのお手入れをする。18ページ
	お手入れ後も室内ユニットの空清そうじランプ（赤）が点灯する	空気清浄ユニットのお手入れ後、「そうじリセット」を押しましたか？	リモコンの「そうじリセット」を押す。19ページ
	空気がきれいなのに キレイモニターランプの （赤）（橙）が点灯する	運転開始後、約2分間は赤色を表示します。 急な温度変化（ドアや窓の開閉）や、水蒸気にも反応します。	異常ではありません。 感度調節を試してみる。 23ページ
	空気が汚れているのに キレイモニターランプ （緑）が点灯する	空気の汚れた状態が長時間続いたり、霜取り運転中など風を止めている間は、その状態がきれいであると判定することがあります。	感度調節を試してみる。 23ページ
	クリーニングランプ（緑）が点滅する	フィルターそうじ運転やにおい除去・カビ防止運転時に点滅します。	異常ではありません。 16ページ
	フィルターそうじランプが停止する	フィルターの左右両端でいったん停止します。次のそうじの準備をしているためです。	異常ではありません。
	タイマーランプ（橙）が点滅する	室内または室外ユニットの異常をお知らせしています。	27ページの手順にしたがって異常内容を確認してください。
	タイマーランプ（橙）と空清ランプ（青）が点滅する	空気清浄ユニットの異常をお知らせしています。	

故障かな？

お問い合わせや修理を依頼される前に、ご確認ください。

	症状	原因・理由	対応方法
風	風がおう	壁やじゅうたん・家具・衣類などにしみこんでいる生活臭が、空気の循環によって出てくる場合があります。	異常ではありませんが、気になるときは販売店にご相談ください。
	すぐに冷風・温風が出ない	停止後、すぐに再運転したときはエアコン保護のため送風になります。	約2分間お待ちください。
	運転開始時風がでない	冷房・冷房除湿時 生活臭が風とともに出るのを防ぐためです。	しばらくお待ちください。
		除湿・冷房除湿・暖房時 室内温度が低いとき、冷たい風が出るのを防ぐため、しばらく風が出ないことがあります。	風が暖まるまでお待ちください。
	運転中に風が止まる	冷房・除湿・冷房除湿時 風が出たり、止まったりを繰り返すことがあります。室内温度が設定温度に近づいたときに、ムダな運転を止めているためです。	異常ではありません。
暖房時 室外ユニットに付いた霜を溶かしている間、風が出ません。(霜取り運転)		しばらくお待ちください。	
音	“プシュッ”という音	霜取り運転のときや運転を停止したとき、エアコン内部の冷媒ガスの流れが切り換わるときの音です。	異常ではありません。
	“ピシッ”“パキッ”という音	温度変化でエアコンの樹脂部分が伸び縮みするときの音です。	異常ではありません。
	水の流れるような“シャー” “ポコポコ”という音	エアコン内部に冷媒ガスが流れているためです。	異常ではありません。
	“ジー”“パチパチ”という音 テレビやラジオにノイズが入る	空気清浄ユニットが汚れていませんか？	お手入れをしてください。18ページ
		空気清浄ユニットが確実に取り付けられていますか？	確実に取り付けてください。18ページ
	“ゴー”という音	フィルターそうじ運転開始時や、におい除去・カビ防止運転中に、換気運転している音です。	異常ではありません。
		換気している音です。	「換気-静」を選ぶと「換気」より静かな音になります。
	“ポコポコ”という音	強風が吹いているときや換気扇を回したときなどに、屋外の空気がドレンホースより室内に逆流し、同時にホース内の水が吸い上げられるときの音です。特に気密性の高い部屋で発生します。	逆流防止部材を用意しています。お買い上げの販売店にご相談ください。
“ガクガク”という音	フィルターそうじ運転のとき、エアフィルターが正しく取り付けられていないと、フィルターそうじノズルが当たって音がすることがあります。	エアフィルターが正しく取り付けられているか確認してください。19ページ	
“ブーン”という音	クリーニング機能が働いて、エアフィルターを掃除している音です。	異常ではありません。	

こんなときは (Q&A)

Q

タイマーランプ (橙) が点滅する
タイマーランプ (橙) と空清ランプ (青) が点滅する

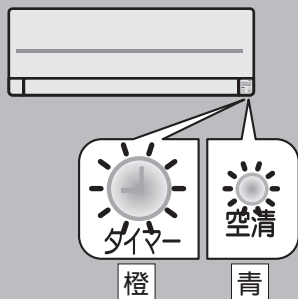

表示例

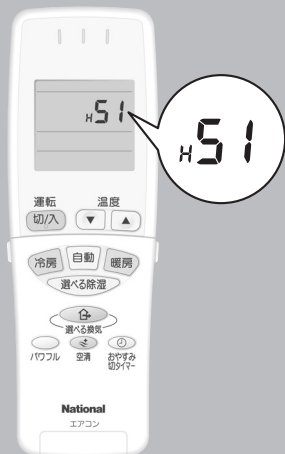

A

1. 異常の内容をリモコンで確認する

- ① **「すすむ」** を5秒間押す
 - ・リモコン表示部に **「H」** を表示
- ② 室内ユニットから「ピピピ…」と連続音がして運転ランプが点灯するまで、**「すすむ」** をゆっくり繰り返し押し、連続音がしたとき、リモコンに表示した3けたの英数字を確認する。

リモコン表示部に3けたの英数字を表示 (H またはF)
「H51」が表示した場合
エアフィルターが確実に取り付けられていない場合や、フィルターそうじノズルの異常をお知らせしています。
H51以外の英数字が表示した場合、その他の異常をお知らせしています。

2. リモコンで本体をリセットする

- ① リモコンの表示を元に戻す
 - ・**「すすむ」** を5秒間押すか、手順1の操作から約30秒間経過すると、元の表示に戻ります。
- ② 室内ユニットに向け、先の細いもので **「本体リセット」** を押す

「H51」の場合
・前面パネルを開けて、フィルターそうじノズルの位置を確認する。
・フィルターそうじノズルが右端にない場合は、フィルターそうじノズルをリセットし、エアフィルターが確実に取り付けられていることを確認する。 **18,19ページ**
(リセットができない場合は、販売店へご連絡ください。)

3. 運転する... 「運転 切/入」 ボタンを押す

タイマーランプが点滅しなければ、そのまま運転を続けてください。
タイマーランプが点滅したら、運転を停止し、電源プラグを抜いて3けたの英数字を販売店へご連絡ください。
次の英数字のときは、修理するまで一時的にリモコンで運転できます。
H23は冷房、H24、H25、H27、H28、H50、H51、H52は暖房、冷房、選べる除湿いずれかの運転。空気清浄や換気との同時運転も可能ですが、H50のときは換気の設定を取り消してから運転してください。 **10ページ**
(受信音「ピピピピ...」。ただし能力は制限されます。)

リモコンが使えなくなった

本体で応急運転ができます

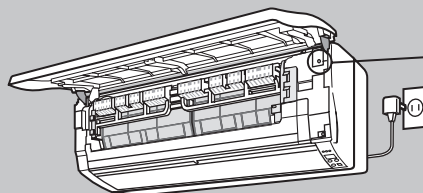

(設定25の自動運転(換気・空清を設定していたときは同時運転)となり、温度調節などはできません。)

- ① 電源プラグを差し込む
- ② 応急運転ボタンを押す

停止するときは、もう一度押す
リモコンはお近くの販売店でお買い上げください。
品番：CWA75C2691X
メーカー希望小売価格(税込)：6,300円(2005年3月現在)

停電になった

運転中は... 停止します。
通電後、あらためて運転してください。
タイマー予約中は... 予約が取り消されます。
通電後、もう一度予約してください。
パトロール機能が働いているとき... 停止します。
通電後、あらためて設定してください。

1つの部屋で2台のエアコンを使いたい

リモコンの設定を変更して、混信を防ぐことができます。
販売店にご相談ください。

安全上のご注意 必ずお守りください

お使いになる人や他の人への危害、財産への損害を未然に防ぐため、必ずお守りいただくことを説明しています。

表示内容を無視して誤った使い方をしたときに生じる危害や損害の程度を区分して、説明しています。

警告 「死亡や重傷などを負う可能性が想定される」内容です。

注意 「傷害や物的損害のみが発生する可能性が想定される」内容です。

お守りいただく内容の種類を区分して、説明しています。

禁止 してはいけない「禁止」内容です。

強制 必ず実行していただく「強制」内容です。



火災や感電、大けがを防ぐために...
必ずお守りください



警告

禁止 長時間、冷風を身体に直接当てたり、冷やしすぎない。
(体調をくずす原因。)
特にお子様や高齢者にはご注意ください。

室内ユニットは...

禁止 吹出口や吸込口の奥に、指や棒などを入れない。
(ファンが高速回転していたり、空気清浄ユニットには高電圧がかかっているため。)

室外ユニットは...

禁止 吹出口に、指や棒などを入れない。
(ファンが高速回転しているため。)
上に乗ったり、物を載せない。
(ベランダなどでは、落下のおそれがあるため。)

電源プラグや電源コードは...

禁止 めれた手で抜き差しや操作はしない。
運転中に、電源プラグを抜かない。
(放電などによる火災の原因。)
途中接続や延長コードの使用、タコ足配線をしない。
(接触や絶縁不良、電流オーバーによる火災の原因。)
破損するようなことをしない。
破損している場合は、お買い上げの販売店に修理依頼を。
電源プラグを抜くときは、コードを引っ張らない。
(断線による発熱・発火の原因。)

リモコン用乾電池の取り扱いは...

禁止 乳幼児の手の届く所にリモコンを置かない。
(乾電池を取り出し、誤って飲み込むおそれがあるため。)
乾電池は、⊕⊖を逆に入れない。
(ショートによる発火や液漏れの原因。)

電源プラグは...

強制 異常時(こげ臭いなど)は、運転を止め、電源プラグを抜く。
お買い上げの販売店へご連絡を。
ほこりは、定期的にとる。
(湿気などによる絶縁不良で発熱・発火の原因。)
根元まで、確実に差し込む。
(接触不良による感電・火災の原因。)



強制 必ずエアコン専用の電源コンセントを使う

据え付けや移動・修理のときは...

強制 必ずお買い上げの販売店または専門業者に依頼し、完了時には、冷媒漏れがないことを確認する。
(冷媒が火気に触れると有毒ガス発生の原因。)
通常使用では漏れませんが、冷えない・暖まらない場合は、漏れている可能性がありますので、ご相談ください。

注意



漏電やけがを防ぎ、家財などを守るために...

テレビやラジオなどは、映像の乱れ、雑音防止のため、室内ユニットからは1m、室外ユニットは2m以上離す

石油やガス暖房機器などと併用時には、こまめに換気する

室内ユニットの下に置かない

上に乗らない

ドレンホースの排水口をふさがない

室外ユニット

吹出口に指や棒を入れない

5cm以上離す

20cm以上離す

お手入れ時には...



お客様自身で内部の洗浄はしない。
(水漏れ・故障・発煙・発火の原因。)
お買い上げの販売店にご相談を。
室内ユニットのアルミ部分はさわらない。
(手を切るおそれがあるため。)
不安定な台に乗らない。

室内ユニットは...



ユニットの下に、他の電気製品や家財などを置かない。
(水滴が落ちて、汚損や故障の原因。)
動植物に直接風を当てない。
雷が鳴り出したら、運転を停止し、エアコンに触れない。
(感電のおそれがあるため。)
精密機器・食品・動植物・美術品の保存などに使わない。
(品質低下などの原因。)

室外ユニットは...



アルミ部分はさわらない。
(手を切るおそれがあるため。)
据付台がいたんだまま、放置しない。
(落下・転倒のおそれがあるため。)

ドレンホースは...



排水を確実にし、排水口をふさがない。
(室内ユニットからの水漏れの原因。)

燃焼器具と一緒に運転するときは...



こまめに換気をする。
(酸素不足による頭痛などの原因。)
燃焼器具は、風が直接当たらない場所で使用する。
(不完全燃焼の原因。)

お手入れ時には...



必ず運転を停止し、電源プラグを抜く。
(ファンが高速回転しているため。)
前面パネルや天面グリルの水洗い後は、水気を十分ふき取る。

据え付けや移動のときは...



可燃性ガスの漏れるおそれのない場所に、据付されていることを確認する。
(発火のおそれがあるため。)
アースや漏電遮断器の設置を販売店または専門業者に確認する。
(感電のおそれがあるため。)

仕様

種 類		冷房・暖房兼用セパレート形（インバーター）													
室内ユニット/ 室外ユニット品番		CS- E225A	CU- E225A	CS- E255A	CU- E255A	CS- E285A	CU- E285A	CS- E365A	CU- E365A	CS- E405A2	CU- E405A2	CS- E505A2	CU- E505A2		
電 源		単相100V 50/60Hz 両用								単相200V 50/60Hz 両用					
電 源 プ ラ グ 形 状		Ⓜ	--	Ⓜ	--	Ⓜ	--	Ⓜ	--	Ⓜ	--	Ⓜ	--		
冷暖房平均エネルギー消費効率		6.20		6.09		6.01		5.02		4.60		3.90			
冷 房	定格能力 (kW)	標 準	2.2 (0.6~3.3)		2.5 (0.6~3.4)		2.8 (0.6~3.7)		3.6 (0.6~4.1)		4.0 (0.6~4.7)		5.0 (0.6~5.3)		
		中 間	1.1		1.2		1.4		1.8		2.1		2.5		
	定格消費 電力 (W)	標 準	360 (75~700)		415 (75~785)		470 (75~900)		775 (85~1,015)		915 (85~1,360)		1,455 (90~1,660)		
		中 間	165		185		205		290		345		455		
	エネルギー消費効率		6.11		6.02		5.96		4.65		4.37		3.44		
	運 転 電 流 (A)		4.0		4.60		5.05		8.30		4.90		7.80		
	冷房面積の めやす	鉄筋アパート南向き洋室	15 m ² / 9畳		17 m ² / 10畳		19 m ² / 12畳		25 m ² / 15畳		28 m ² / 17畳		34 m ² / 21畳		
		木造南向き和室	10 m ² / 6畳		11 m ² / 7畳		13 m ² / 8畳		16 m ² / 10畳		18 m ² / 11畳		23 m ² / 14畳		
	暖 房	定格能力 (kW)	標 準	2.8 (0.6~5.8)		3.2 (0.6~6.1)		3.6 (0.6~7.5)		4.2 (0.6~7.6)		6.0 (0.6~8.8)		6.7 (0.6~9.0)	
			中 間	1.4		1.6		1.8		2.0		2.9		3.3	
低 温			4.2		4.4		5.4		5.5		6.4		6.5		
定格消費 電力 (W)		標 準	445 (75~1,300)		520 (75~1,350)		595 (75~1,960)		780 (80~1,960)		1,245 (80~2,590)		1,540 (85~2,630)		
		中 間	205		240		270		320		475		580		
		低 温	1,150		1,190		1,730		1,740		2,290		2,330		
エネルギー消費効率		6.29		6.15		6.05		5.38		4.82		4.35			
運 転 電 流 (A)		4.90		5.75		6.05		7.95		6.35		7.85			
運 転 音 (dB)		44	43	44	43	44	44	45	49	45	49	47	50		
暖房面積の めやす		鉄筋アパート南向き洋室	13 m ² / 8畳		15 m ² / 9畳		16 m ² / 10畳		19 m ² / 12畳		27 m ² / 17畳		30 m ² / 18畳		
	木造南向き和室	10 m ² / 6畳		12 m ² / 7畳		13 m ² / 8畳		15 m ² / 9畳		22 m ² / 13畳		24 m ² / 15畳			
通年エネルギー消費効率		6.10		6.00		6.05		5.45		5.40		4.80			
質 量 (kg)		13	32	13	32	13	33	13	33	13	34.5	13	34.5		
外形寸法 (高さ×幅×奥行 (mm))	室内ユニット	305×870×219													
	室外ユニット	540×780×289													

この仕様値は、JIS C 9612(日本工業規格)に基づいた数値です。

室外ユニットの幅の寸法には配管接続口部分は含まれていません。

リモコンで「停止」のときの消費電力は単相100Vの場合0.8W、単相200Vの場合0.9Wです。

(タイマー予約時は約3W)

硫化ガス、機械油の多い所、悪臭や有毒ガスの発生する所、積雪の多い地域でのご使用は販売店にご相談ください。

空気清浄フィルター（付属品）にはスーパーアレルバスター・緑茶カテキン・バイオ除菌を加工しています。

- 1「スーパーアレルバスター」...ダニの死がいやフン、花粉、ペットアレルゲンなどアレルギーの原因になる物質の活動を抑制
- 2「緑茶カテキン」...ウイルスの活動を抑制
- 3「バイオ除菌」...菌やカビの繁殖を抑制

	試験機関	試験方法
1	大阪市立工業研究所 エンジンバラ大学	酵素免疫測定によりアレルゲンの低減を確認
2	北里環境科学センター	ブランク法によりウイルスの低減を確認
3	日本食品分析センター	JIS Z 2801抗菌試験、ハロー試験法

保証とアフターサービス

よくお読みください

修理・お取り扱い・お手入れなどのご相談は
まず、お買い上げの販売店へお申し付けください。

転居や贈答品などでお困りの場合は...

修理は、「修理ご相談窓口」へ！
その他は、「お客様ご相談センター」へ
お問い合わせください。

保証書(別添付)

お買い上げ日・お買い上げの販売店名などの記入を確かめ、お買い上げの販売店から受け取り、保存してください。

保証期間:お買い上げ日から本体1年間
(ただし冷媒回路については、5年間です。)

補修用性能部品

弊社は、ルームエアコンの機能を維持するために必要な部品を製造打ち切り後9年間保有しております。

修理を依頼される時

「故障かな?」24-26ページで、ご確認のあと、なお異常のあるときは運転を停止し、電源プラグを抜いてお買い上げの販売店へご連絡ください。

ご連絡いただきたい内容

品名「ルームエアコン」 品番
お買い上げ日 異常の状況(できるだけ具体的に)

ご相談窓口における、お客様の個人情報のお取り扱いについて 裏表紙

保証期間中は:保証書の規定に従って、出張修理をさせていただきます。

保証期間後は:診断の後、修理できる場合、ご要望により修理させていただきます。

(出張診断のみでも料金がかかることがあります)
修理料金は、次の内容で構成されています。

技術料 診断・修理・調整・点検などの費用です。

部品代 修理に使用した部品および補助材料代です。

出張料 ご依頼により、技術者を派遣する費用です。

修理に関するご相談



ナショナル パナソニック **修理ご相談窓口**

ナビダイヤル  **0570-087-087**
(全国共通番号)

- 電話をかけられますと、まずNTTより通話料金の目安をお知らせします。
- 携帯電話やPHS等の場合は、直接各地域の「修理ご相談窓口」におかけください

使いかた・お買い物などのご相談

ナショナル パナソニック **お客様ご相談センター** 受付 9時~20時 365日

- 電話 フリーダイヤル  **0120-878-365** パナは 365日
- FAX フリーダイヤル  **0120-878-236**
- 携帯電話・PHSでのご利用は... **06-6907-1187**

Help desk for foreign residents in Japan

Tokyo (03) 3256-5444 Osaka (06) 6645-8787

Open: 9:00 - 17:30 (closed on Saturdays/Sundays/national holidays)

各地域の「修理ご相談窓口」





北海道地区		近畿地区	
札幌 札幌市厚別区厚別南2丁目17-7 ☎(011)894-1251 旭川 旭川市2条通2丁目左1号 ☎(0166)31-6151	帯広 帯広市西19条南1丁目7-11 ☎(0155)33-8477 函館 函館市西栢楼589番地241 (函館流通卸センター内) ☎(0138)48-6631	滋賀 守山市勝部6丁目2-1 ☎(077)582-5021 京都 京都市伏見区竹田中川原町7-1-4 ☎(075)672-9636 大阪 大阪市北区本庄西1丁目1-7 ☎(06)6359-6225	奈良 大和郡山市筒井町800番地 ☎(0743)59-2770 和歌山 和歌山市中島499-1 ☎(073)475-2984 兵庫 神戸市中央区琴ノ緒町3丁目2-6 ☎(078)272-6645
東北地区		中国地区	
青森 青森市第二間屋町3-7-10 ☎(017)739-9712 秋田 秋田市御所野湯本2丁目1-2 ☎(018)826-1600 岩手 盛岡市羽場13地割30-3 ☎(019)639-5120	宮城 仙台市宮城野区扇町7-4-18 ☎(022)387-1117 山形 山形市平清水1丁目1-75 ☎(023)641-8100 福島 福島県安達郡本宮町字南/内65 ☎(0243)34-1301	鳥取 鳥取市安長295-1 ☎(0857)26-9695 米子 米子市米原4丁目2-33 ☎(0859)34-2129 松江 松江市平成町182番地14 ☎(0852)23-1128 出雲 出雲市渡橋町416 ☎(0853)21-3133	浜田 浜田市下府町327-93 ☎(0855)22-6629 岡山 岡山市都窪郡早島町矢尾807 ☎(086)292-1162 広島 広島市西区南観音8丁目13-20 ☎(082)295-5011 山口 山口市鑄銭司 字鑄銭司団地北447-23 ☎(083)986-4050
首都圏地区		四国地区	
栃木 宇都宮市御幸町194-20 ☎(028)689-2555 群馬 高崎市大沢町229-1 ☎(027)352-1109 茨城 つくば市花畑2丁目8-1 ☎(029)864-8756 埼玉 桶川市赤堀2丁目4-2 ☎(048)728-8960 千葉 千葉市中央区星久喜町172 ☎(043)208-6034	東京 東京都世田谷区宮坂2丁目26-17 ☎(03)5477-9780 山梨 甲府市宝1丁目4-13 ☎(055)222-5171 神奈川 横浜市港南区日野5丁目3-16 ☎(045)847-9720 新潟 新潟市東明1丁目8-14 ☎(025)286-0171	香川 高松市勅使町152-2 ☎(087)868-9477 徳島 徳島県板野郡北島町鯛浜字かや108 ☎(088)698-1125	高知 南国市岡豊町中島331-1 ☎(088)866-3142 愛媛 松山市土居町750-2 ☎(089)971-2144
中部地区		九州地区	
石川 石川県石川郡野々市町福荷3丁目80 ☎(076)294-2683 富山 富山市寺島1298 ☎(076)432-8705 福井 福井市開発4丁目112 ☎(0776)54-5606 長野 松本市大字笹賀7600-7 ☎(0263)86-9209 静岡 静岡市西島765 ☎(054)287-9000	名古屋 名古屋市瑞穂区塩入町8-10 ☎(052)819-0225 岡崎 岡崎市岡崎南久保28 ☎(0564)55-5719 岐阜 岐阜県本巣郡北方町高屋太子2丁目30 ☎(058)323-6010 高山 高山市花岡町3丁目82 ☎(0577)33-0613 三重 久居市森町字北谷1920-3 ☎(059)255-1380	福岡 春日市春日公園3丁目48 ☎(092)593-9036 佐賀 佐賀市鍋島町大字八戸字上深町3044 ☎(0952)26-9151 長崎 長崎市東町1949-1 ☎(095)830-1658 大分 大分市秋原4丁目8-35 ☎(097)556-3815 宮崎 宮崎市本郷北方字草葉2099-2 ☎(0985)63-1213	熊本 熊本市健軍本町12-3 ☎(096)367-6067 大分 本渡市港町18-11 ☎(0969)22-3125 鹿児島 鹿児島市与次郎1丁目5-33 ☎(099)250-5657 大島 名瀬市長浜町10-1 ☎(0997)53-5101
		沖縄地区	
		沖縄 浦添市城間4丁目23-11 ☎(098)877-1207	

所在地、電話番号が変更になることがありますので、あらかじめご了承ください。

0105

簡単操作早見表

運転の種類を選んで、温度を調節!!

詳しくは	こんなとき...	このボタンで
8ページ	 暖めたいとき	暖房 または 自動
	 冷やしたいとき	冷房 または 自動
9ページ	 湿気を取りたいとき	選べる除湿
	 洗濯物を乾かしたいとき	
10ページ	 花粉やほこりを取りたいとき	空清
	 汚れた空気を外に出したいとき	選べる換気
12ページ	 温度を調節したいとき	温度 ▼ ▲



愛情点検	長年ご使用のルームエアコンの点検を!	
	このような症状はありませんか	<p>運転中にこげ臭いにおいがしたり、異常な音や振動がする。 室内ユニットから水が漏れる。 電源コードやプラグが異常に熱くなる。 ボタンの操作が不確実。 その他の異常や故障がある。</p> <p>このような症状のときは、運転を中止し、故障や事故防止のため電源プラグを抜いて、必ず販売店にご相談ください。</p>

便利メモ おぼえのため、記入されると便利です。	お買い上げ日	年 月 日
	品 番	
	販売店名	☎ () -

ご相談窓口におけるお客様の個人情報のお取り扱いについて
 松下電器産業株式会社および松下グループ関係会社(以下「当社」)は、お客様よりお知らせいただいたお客様の氏名・住所などの個人情報(以下「個人情報」)を、下記のとおり、お取り扱いします。

- 当社は、お客様の個人情報を、ナショナル パナソニック製品のご相談への対応や修理およびその確認などに利用させていただき、これらの目的のためにご相談内容の記録を残すことがあります。
 なお、修理やその確認業務を当社の協力会社に委託する場合、法令に基づく義務の履行または権限の行使のために必要な場合、その他正当な理由がある場合を除き、当社以外の第三者に個人情報を開示・提供いたしません。
- 当社は、お客様の個人情報を、適切に管理します。
- お客様の個人情報に関するお問い合わせは、ご相談いただきましたご相談窓口にご連絡ください。

廃棄時にご注意願います! 家電リサイクル法では、お客様がご使用済みのルームエアコンを廃棄される場合は、収集・運搬料金、再商品化等料金をお支払いいただき、対象品を販売店や市町村に適正に引き渡すことが求められています。

松下電器産業株式会社 エアコン事業部

〒525-8520 滋賀県草津市野路東2丁目3番1-1号