

National

取扱説明書

ルームエアコン

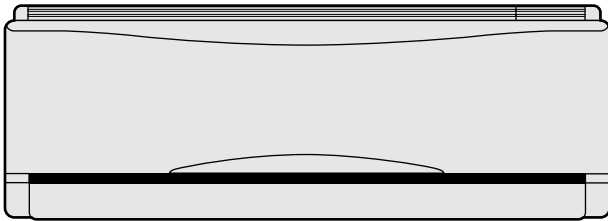

	室内ユニット	室外ユニット
品番	CS-225VB	/ CU-225VB
	CS-255VB	/ CU-255VB
	CS-285VB	/ CU-285VB
	CS-285VB2	/ CU-285VB2
	CS-365VB2	/ CU-365VB2
	CS-405VB2	/ CU-405VB2
	CS-505VB2	/ CU-505VB2

もくじ

各部の名前と働き	2 ページ
室内ユニット・リモコンの準備 / 付属品	4 ページ
自動・暖房・冷房・除湿	6 ページ
温度・風量・風向	7 ページ
パワフル運転	8 ページ
タイマー予約	9 ページ
においま洗淨	10 ページ
お手入れ	12 ページ
故障かな？	16 ページ
こんなときは (Q&A) / 運転のしくみ	18 ページ
必ずお守りください 安全上のご注意	20 ページ
保証とアフターサービス	22 ページ
仕様	裏表紙



このたびは、ルームエアコンをお買い上げいただき、まことにありがとうございました。

この取扱説明書をよくお読みのうえ、正しくお使いください。

特に「安全上のご注意」(20～21ページ)は、ご使用前に必ずお読みください。

保証書は「お買い上げ日・販売店名」などの記入を必ず確かめ、販売店からお受け取りください。

取扱説明書と保証書、据付工事説明書は保存し、必要なときにお読みください。

保証書・据付工事説明書 別添付

上手に使うって上手に節電

各部の名前と働き

室内ユニット

天面グリル・吸込口

前面パネル

本体の品番

上下風向ルーバー

吹出口

左右風向ルーバー（吹出口奥）

受信部

前面パネルを開けたとき

わさび防カビパック **14ページ**

（カビストッパー）

エアコン内のカビの繁殖を抑えます。

（（財）日本紡績検査協会 カビ抵抗性試験）

食品ではありません。

備長炭脱臭フィルター（黒） **14ページ**

すべての運転中にタバコやペットのにおいを軽減する効果があります。

エアフィルター **12ページ**

室外ユニット

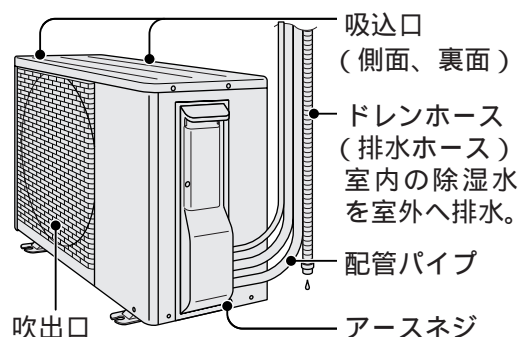

電源プラグ

前面パネル開閉部（左右各1か所）

表示部

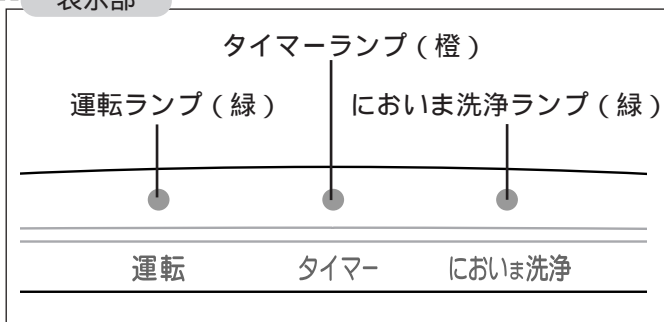

応急運転ボタン 18ページ

リモコンが使えないときに使います。

（5秒間押し続けると“ピッ”となり、強制冷房運転になります。ふだんは使わないでください。）

空気清浄フィルター（茶） 3,15ページ

すべての運転中に空気をきれいにする3つの効果（スーパーアレルバスター、緑茶カテキン、バイオ除菌）があります。

空気清浄フィルターの効果について

- 1 「スーパーアレルバスター」...ダニの死がいやフン、花粉、ペットアレルギーなどアレルギーの原因になる物質の活動を抑制
- 2 「緑茶カテキン」...ウイルスの活動を抑制
- 3 「バイオ除菌」...菌やカビの繁殖を抑制

	試験機関	試験方法
1	大阪市立工業研究所 エジンバラ大学	酵素免疫測定によりアレルギーの低減を確認
2	北里環境科学センター	プラーク法によりウイルスの低減を確認
3	日本食品分析センター	JIS Z 2801抗菌試験、ハロー試験法

リモコン

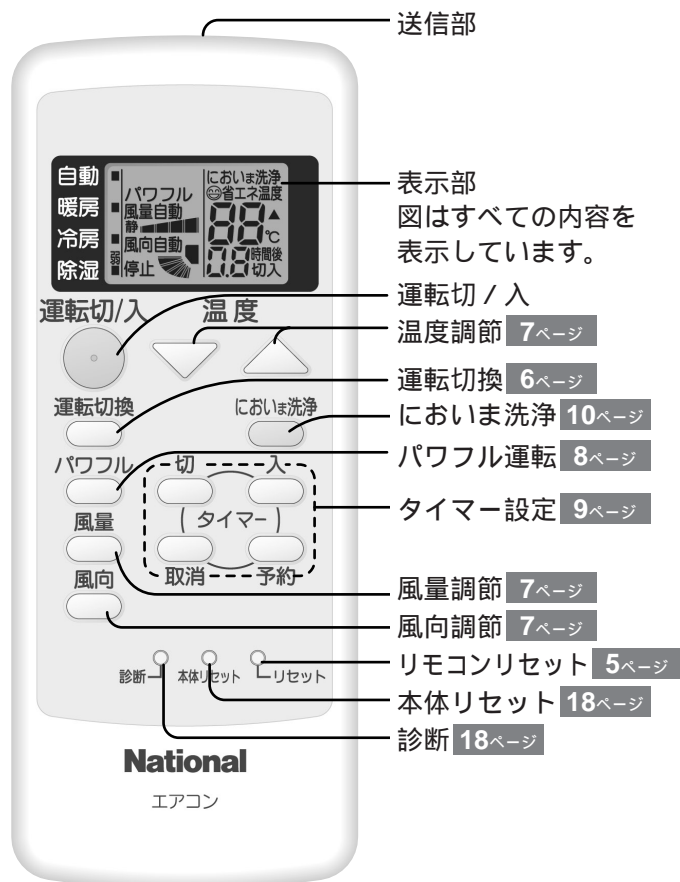

リモコンの操作について

必ず本体の受信部に向けて!!
受信は音でお知らせします。

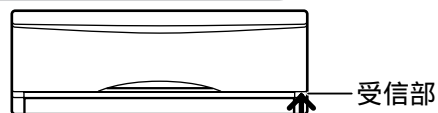

“ピッ” 運転や設定、設定の取り消し

“ピー” 停止

（省エネ温度設定時、運転開始の受信音は“ピピピ” 6ページ）

送信距離：
正面で8m以内



室内ユニット・リモコンの準備 / 付属品

室内ユニット

1 空気清浄フィルター、備長炭脱臭フィルターとわさび防カビパックを付ける

① 前面パネル

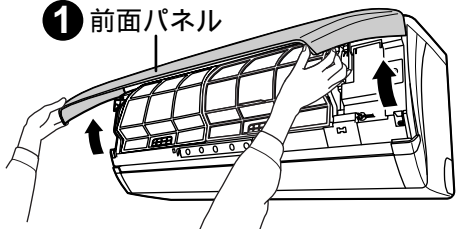

前面パネル開閉部(左右)に指をかけ、ほぼ水平で止まるまで、ゆっくり引き上げる。

① 前面パネルを開ける

② エアフィルター(2枚)をはずす
(はずしかた 12ページ)

③ 空気清浄フィルター、備長炭脱臭フィルターとわさび防カビパックを袋から出して付ける
(取り付けかた 14ページ)

④ エアフィルター(2枚)を付ける
(取り付けかた 12ページ)

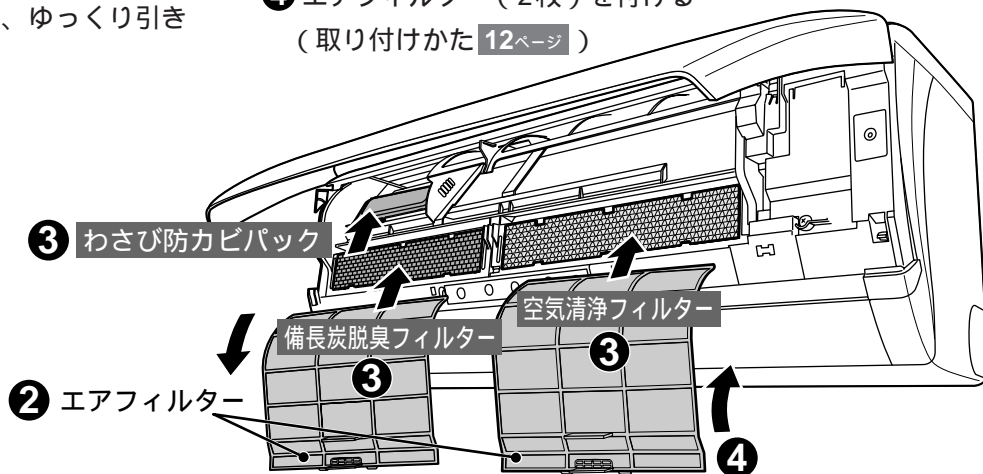

2 電源プラグを差し込む

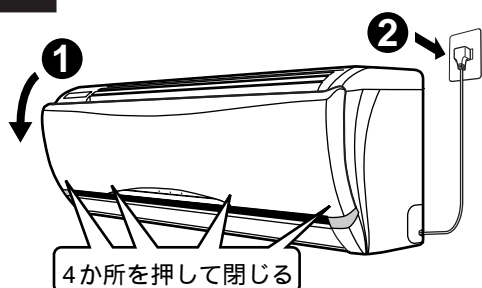

① 前面パネルを閉じる

② 電源プラグを差し込む

4か所を押して閉じる

付属品

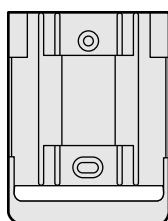

リモコンホルダー



単4形アルカリ乾電池(2個)



リモコンホルダー取付用ネジ(2本)



リモコン

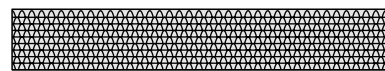

空気清浄フィルター(1枚)



備長炭脱臭フィルター(1枚)

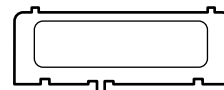

わさび防カビパック(カビストッパー)(1個)

リモコン

1 乾電池を入れる

- ① 裏ぶたを開ける
- ② 乾電池を入れる



- ③ 裏ぶたを閉める

乾電池の寿命

約1年です。(受信がしにくくなったときや、リモコンの表示がうすくなったときに交換。)

付属の乾電池は最初に使用するために用意しているもので、1年未満で消耗することがあります。

乾電池の取扱い

乾電池の交換は、アルカリ乾電池を2個同時にする。(マンガン乾電池では寿命が短くなります) 充電式 (Ni-Cd) などは使わない。(寸法・形状・性能の一部が異なるため)

長期間使わないときは、取り出す。(液漏れの防止)

リモコンホルダー

壁などに取り付けて、リモコンを保管することができます。(取り付けのまま操作したいときは、本体への送信が可能な場所を選んでください。)

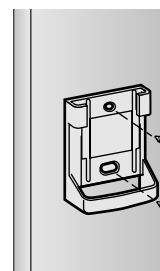

ネジで止める。(2か所)

リモコンの取り付け・取りはずしかた

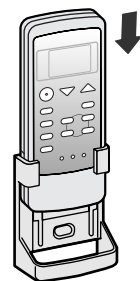

上から差し込む。

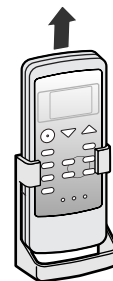

上に引く。

運転中

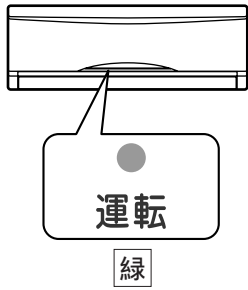

自動のときは

運転開始時、運転ランプ（緑）が約30秒間点滅します。（運転の内容を選んでいないため）

運転の内容がお好みに合わない場合は、暖房・冷房・除湿のいずれかに変えてください。

暖房のときは

運転開始時、運転ランプ（緑）が点滅し、しばらく風が出ないことがあります。（冷たい風が出るのを防ぐため）

冷房のときは

風量自動で運転開始時、約40秒間風が出ません。（エアコン内部に付着したにおいが出るのを防ぐため）

除湿・除湿弱のときは

風量自動で運転開始時、約40秒間風が出ません。（エアコン内部に付着したにおいが出るのを防ぐため）
除湿弱のとき、「風量自動」になり、調節できません。

お知らせ

冷房は28℃以上、暖房は20℃以下（省エネルギーセンター推奨温度）に設定すると、本体とリモコンで省エネ温度に設定したことをお知らせします。

冷房、暖房運転開始時、運転中の本体受信音“ピピピ”。
リモコン表示部に「省エネ温度」を表示。

上手な使い方

カーテンは省エネの強い味方
特に夏場は直射日光をふせぐと、約5%の省エネに！

初夏など、蒸し暑いときには「除湿」を！夏場でも湿度が下がれば不快感は和らぎ、冷やし過ぎの防止にもなります。

秋口などには冷やし過ぎを抑える「除湿弱」を！

自動 暖房 冷房 除湿

運転の内容（暖房・冷房・除湿）を設定温度などに応じて選ぶ「自動」、暖めたいとき「暖房」、冷やしたいとき「冷房」、冷やしながらか湿気を取る「除湿」、除湿より風量と冷やしすぎを抑えて湿気を取る「除湿弱」の運転ができます。

1

運転切換



を押して、
運転の種類を選ぶ

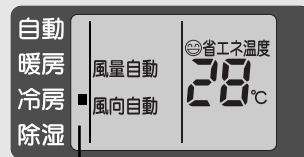

押すたびに■が移動し、
→自動→暖房→冷房→除湿→除湿弱
と切替わります。

2

運転切/入



を押す



温度・風量・風向を調節できます。（ただし、除湿弱は温度・風向のみ） **7ページ**

停止するとき



を押す

温度 風量 風向

お好みで、温度・風量・上下左右の風向を調節できます。

風量を調節する

押すたびに表示が変わります。

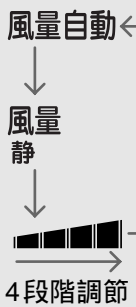

温度を調節する

温度



下がる 上がる

押すと1 ずつ変わります。

設定範囲

16 ~ 30

上下の風向を調節する

押すたびに表示が変わります。

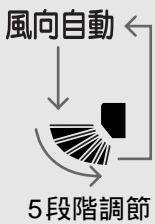

お願い

上下の風向は必ずリモコンで調節してください。
(手で動かすと誤動作・露付き・破損の原因)

左右の風向を調節する

左右風向ルーバーを手で調節する

お守りください

ファンが高速で回転しているため、奥の方まで指を入れないでください。

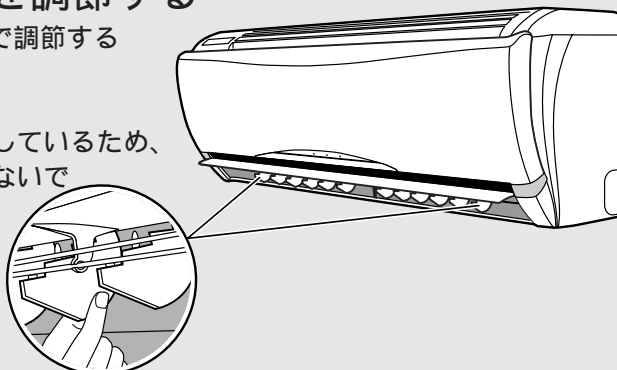

風量について

「風量静」は能力を抑えた静かな運転です。

除湿弱のときは自動になり、調節できません。

風量・風向を自動で使うと

暖房のときは

運転開始時 (風の温度が低いとき)
風量 : ごく弱い
上下の風向 : 水平方向
風の温度が高くなると
風量 : 強め
上下の風向 : 下向き

冷房のときは

風量 : 変化する
上下の風向 : 角度や速度を変化しながらスイング

除湿・除湿弱のときは

風量 : 変化する
上下の風向 : 上向き固定

上下風向ルーバーについて

暖房・除湿・除湿弱時は、スイングしません。

運転の内容によってルーバーの動く角度(範囲)が異なります。

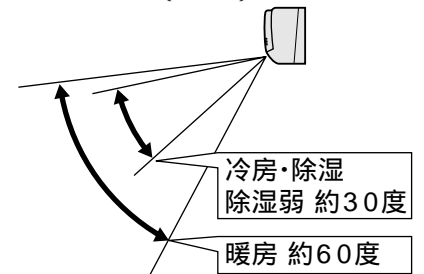

上手な使い方

暖気は上に、冷気は下にたまるため、風向は“暖房は下向き、冷房は上向き”がコツ。風量・風向は自動をおすすめします。

パワフル

お風呂上がりや帰宅時など、早く暖めたい、冷やしたいときにおすすめです。

お知らせ

「風量自動」になり調節できません。

除湿弱運転のときは、パワフル運転できません。

パワフル運転中に「風量調節」ボタンを押すとパワフル運転は取り消され、風量は元の設定に戻ります。

冷房などの運転中に

パワフル を押す



風量は、パワフル運転開始時、強め、その後は自動的に変化します。

温度は、設定よりも暖房で高め、冷房・除湿で低めになります。

取り消すとき

もう一度 **パワフル** を押す

(“パワフル”表示が消えます)

タイマー

選んだ予約時間後、自動的に運転（入タイマー）または停止（切タイマー）します。



入タイマーの予約

1 (例) 3時間後を予約する
停止中に **入** を押して

「予約時間」を合わせる

「入」が点滅し、押すたびに表示が変わります。

→0.5 → 1 → 2 → ... → 11 → 12

押し続けると早送りします。

2 **予約** を押す

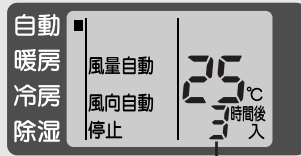

◀「入」が点灯

残り時間を表示

切タイマーの予約

1 (例) 5時間後を予約する
運転中に **切** を押して

「予約時間」を合わせる

「切」が点滅し、押すたびに表示が変わります。

→0.5 → 1 → 2 → ... → 11 → 12

押し続けると早送りします。

2 **予約** を押す



◀「切」が点灯

残り時間を表示

予約時間の変更

予約と同じ手順で変更する

予約時間の取り消し

取消 を押す

予約中

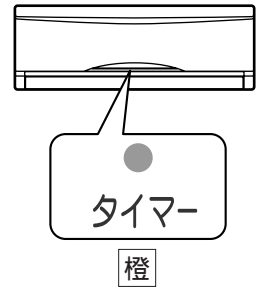

入タイマーのときは

予約時間後に室温が設定温度になるよう早めに運転を始めます。
(最長約50分前)

リモコンの表示は「停止」のままですが、予約時間後「停止」から運転中の表示に変わります。

お知らせ

「入タイマー」と「切タイマー」は同時に予約できません。

予約時間は、最長12時間後まで選べます。

タイマー予約中に「運転切/入」ボタンを押すと予約は取り消されます。(タイマーランプ消灯)

運転中

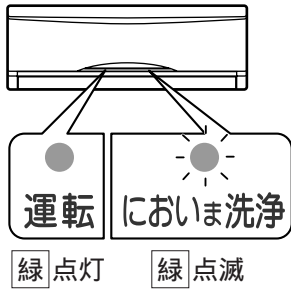

においま洗淨

エアコン内部に付着した、におい成分を除去したり（におい除去運転）運転開始時に、においが風とともに出るのを防ぎます（においカット機能）。冷房・除湿のシーズン前後におすすめします。

におい除去運転のときは

エアコン内部に付着したにおい成分を送風と暖房運転で吹き飛ばします。

室内温度が上がり、室内ににおいが出てきますので、部屋の窓を開けるなど、換気をしてください。

風量は自動的に変化し、風向は上向きになります。
（調節はできません）

自動・暖房・冷房・除湿・除湿弱運転中に「においま洗淨」ボタンを3秒以上押すと、におい除去運転（においま洗淨ランプ点滅）後、においカット機能が設定（においま洗淨ランプ点灯）され、元の運転状態に戻ります。

途中で停止するとき

「運転 切/入」ボタンを押す。
（途中で停止すると、効果はありません。）

シーズン前後の停止中に

においま洗淨 を3秒以上押す

約20分間、におい除去運転（送風 暖房 送風）した後、自動停止し、においカット機能が設定されます。

におい除去運転中は...



約20分後

においカット機能が設定

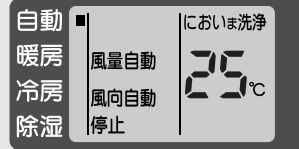

（次の運転開始時から、においカット機能が働きます。）



においま洗淨の運転例

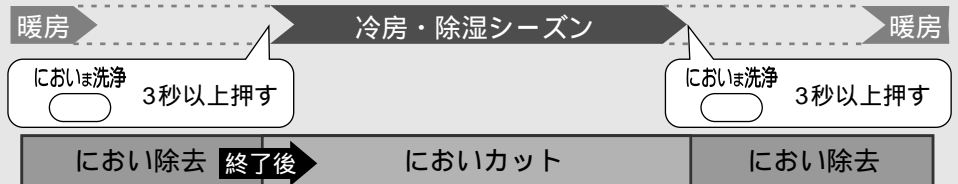

運転中

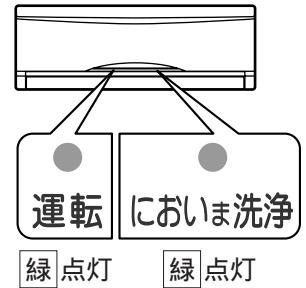

においかット機能だけを設定するとき
冷房などの運転または停止中に

においま洗淨 を押す

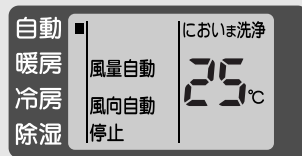

においかット機能のときは

冷房・除湿の運転開始時、付着したにおいが出るのを防ぐため約1分間、風を止めてから吹き出します。(ただし、パワフル運転時には風の吹き出しを優先するため、すぐに風が出ます。)運転中に風が出たり、止まったりを繰り返すことがあります。暖房運転中、においかットは働きません。

お知らせ

においま洗淨の使用を続けても、においが気になるときは、専門業者による内部洗淨をおすすめします。お買い上げの販売店、または修理ご相談窓口へご依頼ください。 **22ページ**

取り消すとき
もう一度「においま洗淨」ボタンを押す
("においま洗淨"表示が消えます。)

お手入れ

エアフィルター

前面パネル・天面グリル

室内ユニット・リモコン

こまめなお手入れで、より清潔・快適に。
お手入れ時期は目安です。早めのお手入れをおすすめします。

お手入れの前に

- ① 電源プラグを抜いて、
- ② 前面パネルを開ける。
パネル開閉部（左右）に指をかけ、止まるまでゆっくり引き上げる。（ほぼ水平まで）

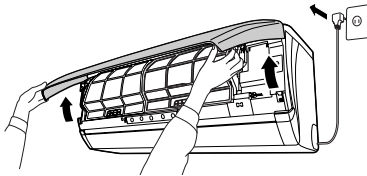

両手での作業になるため、転倒にご注意ください。

前面パネル

天面グリル

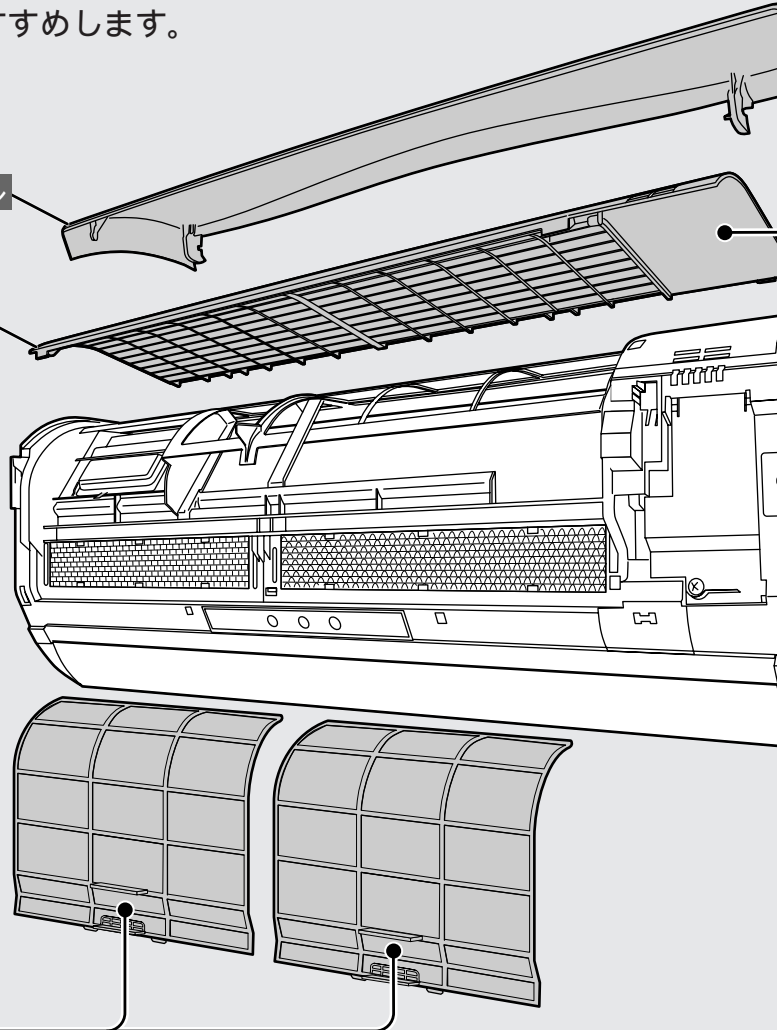

エアフィルター

約2週間に1回、
掃除機でほこりを吸い取る

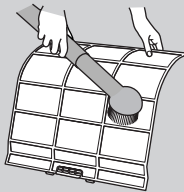

1 エアフィルター（左右）をはずす

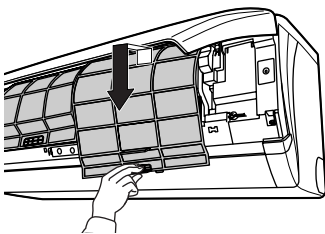

少し持ち上げ、
手前に引く。

取り付けかた

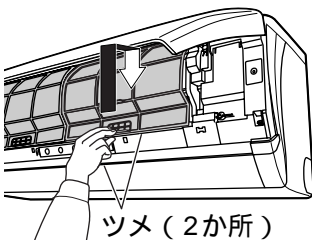

本体に沿わせて
入れ、ツメ（2
か所）を本体に
差し込む。

ツメ（2か所）

室内ユニット（外観）・リモコン

汚れが気になるときに、からぶき
する
やわらかい布を使う。
（化学ぞうきんなどを使うときは
その注意書きに従ってください。）



前面パネル・天面グリル

汚れが気になるときに、洗って乾かす



やわらかい布や、スポンジで水洗いする。その後、水気を十分ふき取るか、陰干しする。

1 前面パネルをはずす

止まる位置より、さらに斜め上に引き上げて、はずす。

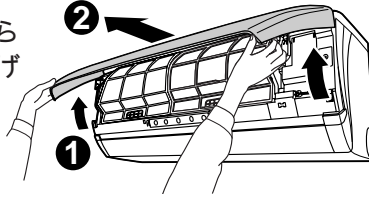

取り付けかた

前面パネルを水平にして、支持部を室内ユニットの穴に合わせて“カクッ”というまで押し込む。

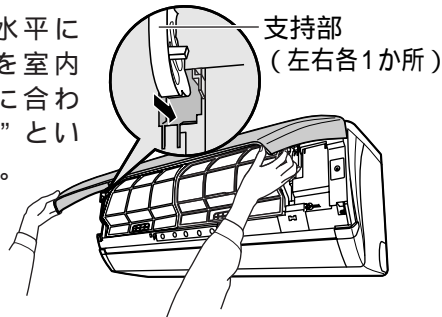

2 天面グリルをはずす

□(2か所)を奥側に押しながら、上に上げる。

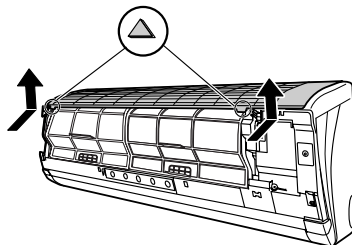

取り付けかた

- ① ガイドに沿わせ、奥まで挿入する。
- ② □(2か所)を押さえる。“パチン”と音がするまで)

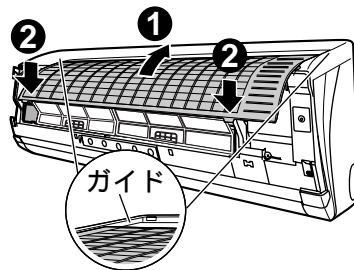

エアフィルター・
前面パネル・天面グリル

ひどい汚れのときは

薄めた台所用洗剤(中性)で、つけ置き洗いし、よくすすいでから水気を十分ふき取るか、陰干しする。

水洗いするときは

タワシのような硬いもの、漂白剤は使わないでください。また、ストーブやドライヤーなどで乾かさないうでください。

室内ユニット(外観)・リモコン

ひどい汚れのときは

薄めた台所用洗剤(中性)を含ませ、よくしぼった布でふき取り、その後からぶきする。

40℃以上のお湯、シンナーなどの揮発性のもの、みがき粉を使わないでください。

お知らせ

エアフィルターがこわれたときなどは、お近くの販売店で買い上げてください。

品番：CWD001116(1枚)

メーカー希望小売価格(税込)：
630円
(2004年11月現在)

お手入れの後は

- ① 前面パネルを閉じて、
- ② 電源プラグを差し込む。

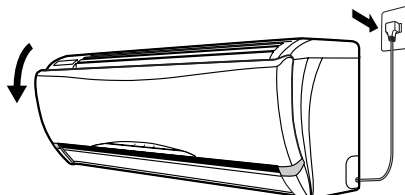

お手入れ

備長炭脱臭フィルター

わさび防カビパック

空気清浄フィルター

こまめなお手入れで、より清潔・快適に。
お手入れ時期は目安です。早めのお手入れをおすすめします。

お手入れの前に

- ① 電源プラグを抜いて、
- ② 前面パネルを開ける。
パネル開閉部（左右）に指をかけ、止まるまでゆっくり引き上げる。（ほぼ水平まで）

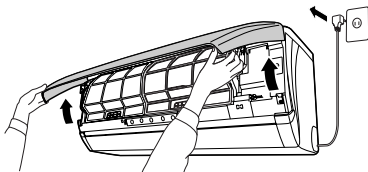

両手での作業になるため、転倒にご注意ください。

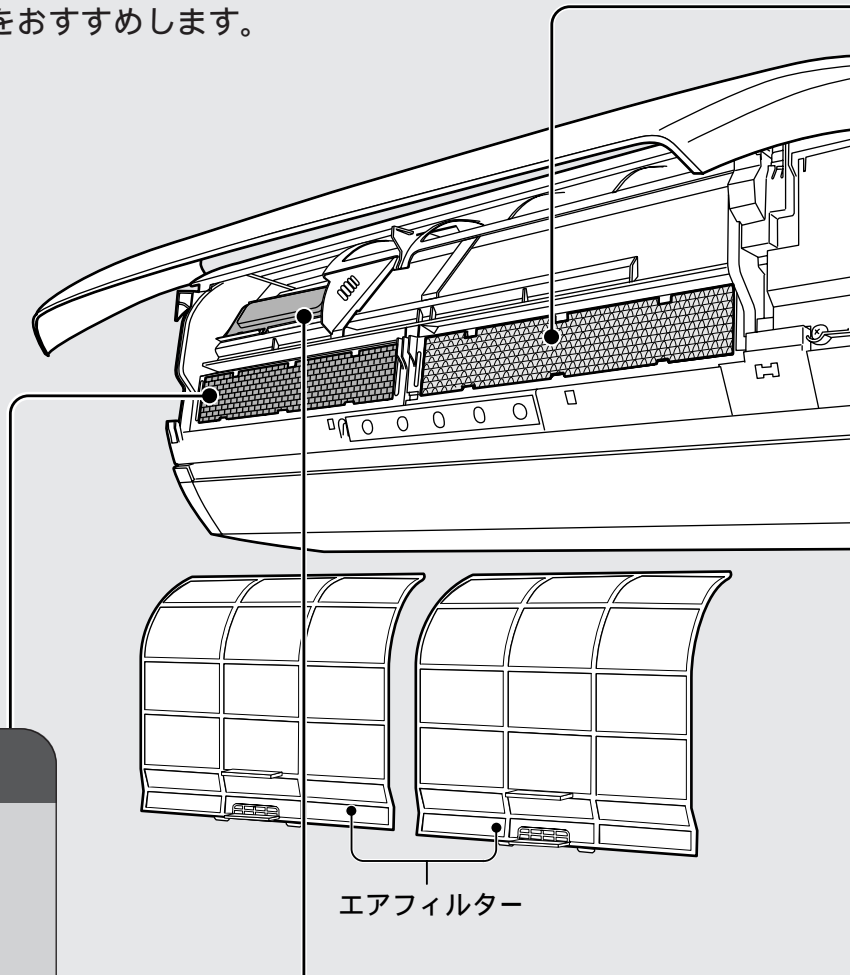

備長炭脱臭フィルター

半年に1回、6時間以上天日干しする
約3年に1回、交換

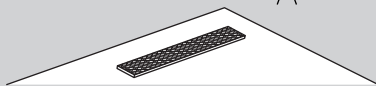

別売品 品番：CZ-SAD2

メーカー希望小売価格（税込）：1,260円
（2004年11月現在）

1 エアフィルターをはずす **12ページ**

2 備長炭脱臭フィルターをはずす

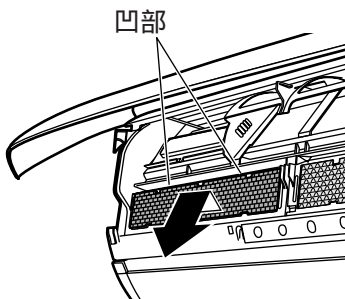

凹部

凹部に指をかけて、手前に引き出す。

取り付けかた

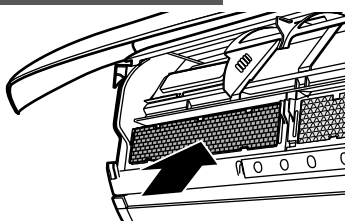

本体の取付枠（ツメ6か所）にはめ込む。（上下・裏表はありません。）

わさび防カビパック

約1年に1回交換

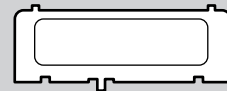

別売品 品番：CZ-SW6

メーカー希望小売価格（税込）：1,260円
（2004年11月現在）

1 エアフィルター（左）をはずす **12ページ**

2 わさび防カビパックを交換する

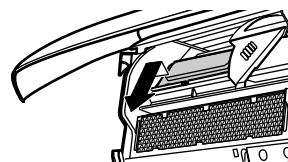

少し持ち上げて、下に引く。

取り付けかた



「テマエ」表示を手前に、ツメを本体の凹部に入れる。「パチン」と音がするまで押さえる。

空気清浄フィルター

約3年に1回、交換

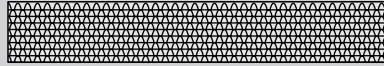

別売品 品番：CZ-SAF4

メーカー希望小売価格（税込）：1,575円
（2004年11月現在）

1 エアフィルターをはずす **12ページ**

2 空気清浄フィルターをはずす

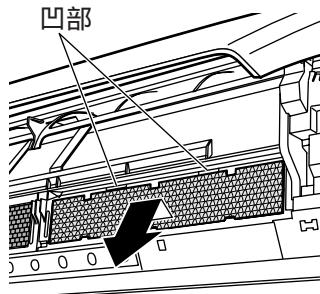

凹部に指をかけて、手前に引き出す。

取り付けかた

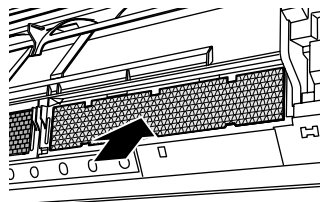

本体の取付枠（ツメ6か所）にはめ込む。（上下・裏表はありません。）

空気清浄フィルター・
備長炭脱臭フィルター

ひどい汚れのときは

薄めた台所用洗剤（中性）で、つけ置き洗いし、よくすすいでから十分に乾かしてください。

水洗いするときは

タワシのような硬いものや、漂白剤は使わないでください。また、ストーブやドライヤーなどで乾かさないうでください。

わさび防カビパック

袋の開封時には顔を近づけないでください。強い香りで目や鼻に刺激を感じることがあります。

裏面の紙をはがしたり、破らないでください。（防カビ成分が消耗し、寿命が短くなるため）

お願い

不要になったフィルター、
わさび防カビパックの処理は

不燃物ゴミとして地域のゴミ分別方法に従ってください。

お知らせ

空気清浄フィルターと備長炭脱臭フィルターは、左右どちらに付けても効果は変わりません。

別売品はお近くの販売店でお買い上げください。松下グループのショッピングサイト「パナセンス」でもお買い求めいただけます。

Pana Sense

パナセンスカスタマーセンター
TEL 06-6907-9144

<http://www.sense.panasonic.co.jp/>

お手入れの後は

- 1 前面パネルを閉じて、
- 2 電源プラグを差し込む。

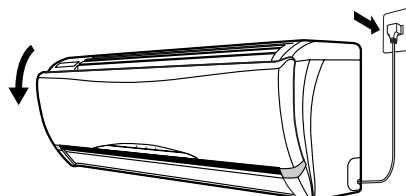

故障かな？

お問い合わせや修理を依頼される前に、ご確認ください。

	症状	原因・理由	対応方法
本体	暖房時、室外ユニットから水や湯気が出る	屋外温度が低く湿度が高いとき、室外ユニットに霜が付きます。その霜が溶けて水や湯気となって出るためです。	異常ではありません。
	よく冷えない、暖まらない	「風量静」で運転していませんか？このときは、室内・屋外温度によって設定温度にならないことがあります。	風量を変更する。またはパワフル運転をする。 7,8ページ
		屋外の熱を取り入れて暖房するため、屋外温度が0以下になると暖房能力は低下します。	他の暖房器具との併用をおすすめします。
		室内・室外ユニットの吹出口・吸込口をふさいでいませんか？	周辺の障害物を取り除く。
		換気扇やガスコンロを使用していませんか？	—————
	冷房時、霧が出ているように見える	部屋の空気がエアコンから吹き出した冷たい風で冷やされ霧状になるためです。	異常ではありません。
	室内ユニットに露がつく	夏場や梅雨時に設定温度を20以下で使用していませんか？	冷房・除湿・除湿弱時の温度設定は20以上に。
	運転中、急に動きがおかしくなる	無線などにより誤動作することがあります。	いったん運転を止めて電源プラグを抜き、再度電源プラグを差し込み、運転してください。
運転切/入ボタンで運転・停止しない	リモコンの表示内容を確認してください。停電や入タイマーの予備運転中、リモコンの表示と運転が一致していないときに、「運転切/入」や「温度調節」ボタンなどを押すとリモコンの表示内容が送信されるためです。	もう一度、「運転切/入」を押す。	
温度調節ボタンなどで運転・停止する			
停止時、上下風向ルーバーが閉じない	運転中に上下風向ルーバーを手で動かしていませんか？	本体リセットボタンを押してください。 3ページ	
リモコン	受信しない	リモコンの送信部を室内ユニットの受信部に向けて操作していますか？	リモコンは本体に向けて操作する。 3ページ
		乾電池が消耗している。使用推奨期限が近い。	乾電池を交換してください。
	電子瞬時点灯方式（インバーター方式）の照明があるお部屋では信号を受け付けないことがあります。	お買い上げの販売店にご相談ください。	
表示がうすい・出ない	乾電池が消耗していませんか？ + - が逆になっていませんか？	リモコンリセットボタンを押しても正しく表示しないときは、乾電池を交換してください。 + - は正しく。 5ページ	
ランプ	室内ユニットの運転ランプ（緑）が点滅する	自動運転開始時 運転の内容（暖房・冷房・除湿）を選んでいる約30秒間、点滅します。 暖房時 運転開始時、冷たい風が出るのを防ぐため風を止めている間、点滅します。 屋外温度が低く、湿度が高いとき室外ユニットに霜が付きます。その霜を溶かしている間点滅します。	異常ではありません。 運転を停止せずにそのままお待ちください。
	タイマーランプ（橙）が点滅する	室内または室外ユニットの異常をお知らせしています。	18ページ の手順にしたがって異常内容を確認してください。

	症状	原因・理由	対応方法
風	風がおう	壁やじゅうたん・家具・衣類などにしみこんでいる生活臭が、空気の循環によって出てきたり、エアコン内部に付着した生活臭が風とともに出てくることがあります。	においま洗淨をしてください。 10ページ それでも気になるときは販売店にご相談ください。
		においま洗淨ランプ点滅時 エアコン内部に付いたにおいを室内へ吹き出します。	必ず、窓を開けて運転するなど換気をしてください。
	すぐに冷風・温風が出ない	停止後、すぐに再運転したときはエアコン保護のため送風になります。	約2分間、お待ちください。
	運転開始時風がでない	冷房・除湿・除湿弱時（においま洗淨ランプ点灯時） 生活臭が風とともに出るのを防ぐためです。 （においかット機能）	約1分間、お待ちください。
		冷房・除湿・除湿弱時（風量自動時） 生活臭が風とともに出るのを防ぐためです。 （においかット機能）	約40秒間、お待ちください。
		暖房時 しばらく風が出ないことがあります。（冷風防止）	風が暖まるまで、お待ちください。
運転中に風が止まる	冷房（においま洗淨ランプ点灯時・風量自動時）・除湿・除湿弱時 風が出たり、止まったりを繰り返すことがあります。室内温度が設定温度に近づいたときに、ムダな運転を止めているためです。	異常ではありません。	
	暖房時 室外ユニットに付いた霜を溶かしている間、風が出ません。（霜取り運転）	しばらくお待ちください。	
音	“ブシュッ”という音	霜取り運転のときや運転を停止したとき、エアコン内部の冷媒ガスの流れが切り換わる時の音です。	異常ではありません。
	“ピシッ”“パキッ”という音	温度変化でエアコンの樹脂部分が伸び縮みするときの音です。	異常ではありません。
	水の流れるような“シャー” “ポコポコ”という音	エアコン内部に冷媒ガスが流れているためです。	異常ではありません。
	“ポコポコ”という音	強風が吹いているときや換気扇を回したときなどに、屋外の空気がドレンホースより室内に逆流し、同時にホース内の水が吸い上げられるときの音です。特に気密性の高い部屋で発生します。	逆流防止部材を用意しています。お買い上げの販売店にご相談ください。

こんなときは (Q&A)

Q

タイマーランプ (橙) が点滅する

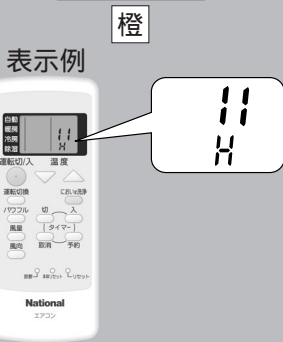
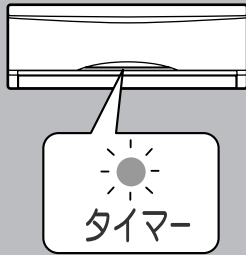

橙

表示例



1. リモコンで本体をリセットして再運転する

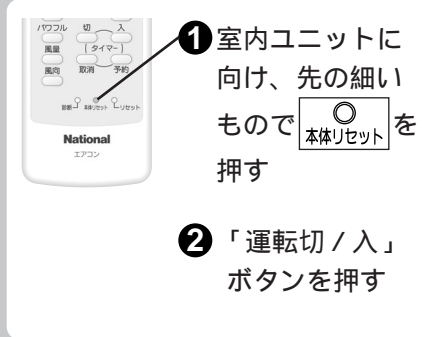

① 室内ユニットに向け、先の細いもので **本体リセット** を押す

② 「運転切/入」ボタンを押す

タイマーランプが点滅しないそのまま運転を続けてください。
タイマーランプが点滅する異常をお知らせしています。
手順「2.」で異常の内容を確認してください。

A

2. 異常の内容をリモコンで確認する

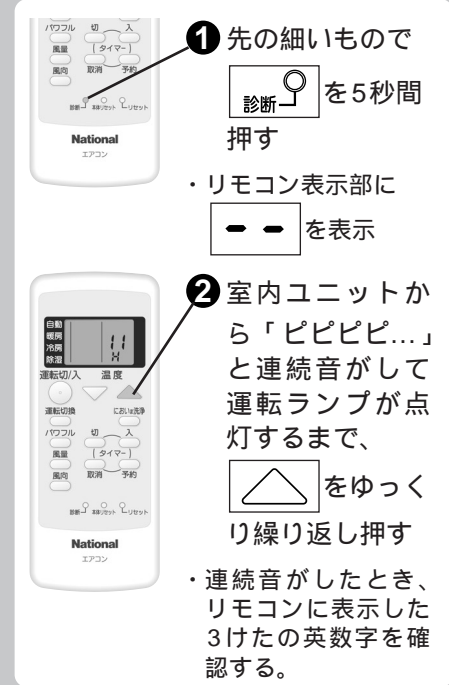

① 先の細いもので **診断** を5秒間押す

・リモコン表示部に **---** を表示

② 室内ユニットから「ピピピピ...」と連続音がして運転ランプが点灯するまで、**上** をゆっくり繰り返し押す

・連続音がしたとき、リモコンに表示した3けたの英数字を確認する。

リモコンが使えなくなった

本体で応急運転ができます

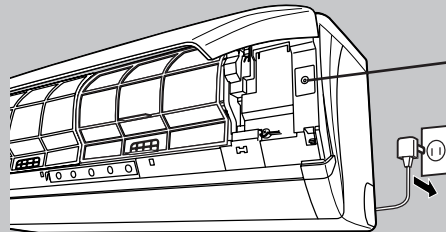

① 電源プラグを差し込む

② 応急運転ボタンを押す

停止するときもう一度、「応急運転」ボタンを押す

停電になった

運転中は... 停止します。
通電後、あらためて運転してください。

タイマー予約中は... 予約が取り消されます。
通電後、もう一度予約してください。

室内ユニット表示部 (ランプ) の明るさを変えたいとき

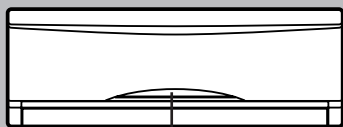

表示部

おやすみ時など、明るさが気になるときに暗めの設定に変更できます



室内ユニットに向けて **予約** を5秒以上押す (受信音「ピッ」)
元に戻すときもう一度、「予約」ボタンを5秒以上押す

1つの部屋で2台のエアコンを使いたい

リモコンの設定を変更して、混信を防ぐことができます。
販売店にご相談ください。

運転のしくみ

より快適に使っていただくために、知っておいてください。

3.再度、リモコンで本体をリセット（運転停止）し、電源プラグを抜いて3けたの英数字を販売店へご連絡ください。

表示される英数字

H またはF

（HまたはFに続く数字は異常の内容によって異なります。）

英数字のH23、H27、H28が表示した場合修理するまでは、リモコンで暖房または冷房のいずれかを一時的に運転できます。（H23は冷房のみ。受信音“ピピピピ...”）ただし、能力は制限されます。

設定25の自動運転となり、温度調節などはできません。

リモコンはお近くの販売店でお買い上げください。

品番：CWA75C2754X

メーカー希望小売価格（税込）：3,990円

（2004年11月現在）

自動	屋外・室内・設定の各温度に応じて、暖房・冷房・除湿のいずれかを自動的に選びます。30分毎に運転の内容を選び直します。
暖房	運転条件：屋外温度24以下 屋外温度が低く、湿度が高いとき室外ユニットに霜がつくことがあります。この霜を溶かす霜取り運転中は風が止まります。（最長12分間） 溶けた霜は室外ユニットから排水します。
冷房	運転条件：設定温度20以上 室内湿度90%以下 屋外温度21～43 においま洗浄ランプ点灯時と風量自動の運転開始時、エアコン内部に付着した生活臭（化粧品、体臭、ペット臭など）が風とともに出るのを防ぐため、しばらく風が出ません。運転中は室内温度が設定温度に近づくと、ムダな運転を止めるため風が止まる場合があります。
除湿 除湿弱	運転条件：屋外温度16以上 室温が設定温度に近づくまでは冷房運転。設定温度に近づくと、ごく弱い風量で湿気を取り除く運転になります。除湿弱運転は、除湿運転より弱い風量で、冷やしすぎを抑えて湿気を取り除く運転になります。（除湿量は少なくなります。） においま洗浄ランプ点灯時と風量自動の運転開始時、エアコン内部に付着した生活臭（化粧品、体臭、ペット臭など）が風とともに出るのを防ぐため、しばらく風が出ません。
においま洗浄	運転条件：屋外温度43以下 室内温度35以下 冷房や除湿運転を繰り返すと、じゅうたんや建材から発生したにおいや生活臭がエアコン内部に付着します。 このような、においの成分を送風暖房送風の運転で除去したり（におい除去運転）風を止めている間に、除湿水と一緒に屋外へ洗い流します。（においカット機能）

安全上のご注意

必ずお守りください

お使いになる人や他の人への危害、財産への損害を未然に防ぐため、必ずお守りいただくことを説明しています。

表示内容を無視して誤った使い方をしたときに生じる危害や損害の程度を区分して、説明しています。



警告 「死亡や重傷などを負う可能性が想定される」内容です。



注意 「傷害や物的損害のみが発生する可能性が想定される」内容です。

お守りいただく内容の種類を区分して、説明しています。



してはいけない「禁止」内容です。



必ず実行していただく「強制」内容です。



火災や感電、大けがを防ぐために...
必ずお守りください



警告



長時間、冷風を身体に直接当てたり、冷やしすぎない。
(体調をくずす原因。)
特にお子様や高齢者にはご注意ください。

室内ユニットは...



吹出口に、指や棒などを入れない。
(ファンが高速回転しているため。)

室外ユニットは...



吹出口に、指や棒などを入れない。
(ファンが高速回転しているため。)
上に乗ったり、物を載せない。
(ベランダなどでは、落下のおそれがあるため。)

電源プラグや電源コードは...



ぬれた手で抜き差しや操作はしない。
運転中に、電源プラグを抜かない。
(放電などによる火災の原因。)
途中接続や延長コードの使用、タコ足配線をしない。
(接触や絶縁不良、電流オーバーによる火災の原因。)
破損するようなことをしない。
破損している場合は、お買い上げの販売店に修理依頼を。
電源プラグを抜くときは、コードを引っ張らない。
(断線による発熱・発火の原因。)

リモコン用乾電池の取り扱いは...



乳幼児の手の届く所にリモコンを置かない。
(乾電池を取り出し、誤って飲み込むおそれがあるため。)
乾電池は、⊕⊖を逆に入れない。
(ショートによる発火や液漏れの原因。)

電源プラグは...



異常時(こげ臭いなど)は、運転を止め、電源プラグを抜く。
お買い上げの販売店へご連絡を。
ほこりは、定期的にとる。
(湿気などによる絶縁不良で発熱・発火の原因。)
根元まで、確実に差し込む。
(接触不良による感電・火災の原因。)



必ずエアコン専用の電源コンセントを使う

据え付けや移動・修理のときは...



必ずお買い上げの販売店または専門業者に依頼し、完了時には、冷媒漏れがないことを確認する。
(冷媒が火気に触れると有毒ガス発生の原因。)
通常使用では漏れませんが、冷えない・暖まらない場合は、漏れている可能性がありますので、ご相談ください。

注意



漏電や
けがを防ぎ、
家財などを
守るために...

テレビやラジオなどは、映像の乱れ、
雑音防止のため、室内ユニットから
は1m、室外ユニットは2m以上離す

石油やガス暖房機器
などと併用時には、
こまめに換気する

室内ユニットの
下に置かない

ドレンホースの
排水口をふさがない

上に乗らない

室外ユニット

吹出口に指や棒
を入れない

5cm以上
離す

20cm以上
離す

お手入れ時には...



お客様自身で内部の洗浄はしない。
(水漏れ・故障・発煙・発火の原因。)
お買い上げの販売店にご相談を。
室内ユニットのアルミ部分はさわらない。
(手を切るおそれがあるため。)
不安定な台に乗らない。

室内ユニットは...



ユニットの下に、他の電気製品や家財などを置
かない。
(水滴が落ちて、汚損や故障の原因。)
動植物に直接風を当てない。
雷が鳴り出したら、運転を停止し、エアコンに
触れない。
(感電のおそれがあるため。)
精密機器・食品・動植物・美術品の保存などに
使わない。
(品質低下などの原因。)

室外ユニットは...



アルミ部分はさわらない。
(手を切るおそれがあるため。)
据付台がいたんだまま、放置しない。
(落下・転倒のおそれがあるため。)

ドレンホースは...



排水を確実にし、排水口をふさがない。
(室内ユニットからの水漏れの原因。)

燃焼器具と一緒に運転するときには...



こまめに換気をする。
(酸素不足による頭痛などの原因。)
燃焼器具は、風が直接当たらない場所で使用する。
(不完全燃焼の原因。)

お手入れ時には...



必ず運転を停止し、電源プラグを抜く。
(ファンが高速回転しているため。)
前面パネルや天面グリルの水洗い後は、水気を
十分ふき取る。

据え付けや移動のときは...



可燃性ガスの漏れるおそれのない場所に、据付
されていることを確認する。
(発火のおそれがあるため。)
アースや漏電遮断器の設置を販売店または専門
業者に確認する。
(感電のおそれがあるため。)

保証とアフターサービス

修理・お取り扱い・お手入れ
などのご相談は...

まず、お買い上げの販売店へ
お申し付けください

転居や贈答品などでお困りの場合は...

修理は、サービス会社・販売会社の
「修理ご相談窓口」へ！
使いかた・お買い物などのお問い合わせは、
「お客様ご相談センター」へ！

保証書(別添付)

お買い上げ日・販売店名などの記入を必ず確かめ、
お買い上げの販売店からお受け取りください。
よくお読みのと、保存してください。

保証期間：お買い上げ日から本体1年間
(ただし冷媒回路については、5年間です)

補修用性能部品の保有期間

当社は、このルームエアコンの補修用性能部品を、
製造打ち切り後9年保有しています。
注)補修用性能部品とは、その製品の機能を維持す
るために必要な部品です。

修理を依頼される時

16～17ページに従ってご確認のあと、なお異常の
あるときは、運転を停止し、電源プラグを抜き、お
買い上げの販売店へご連絡ください。

保証期間中は
保証書の規定に従って、出張修理をさせていただきます。
保証期間を過ぎているときは
修理すれば使用できる製品については、ご要望に
より修理させていただきます。次の修理料金の仕
組みをご参照のうえ、ご相談ください。

修理料金の仕組み

修理料金は、技術料・部品代・出張料などで構成
されています。

- 技術料** は、診断・故障個所の修理および部品
交換・調整・修理完了時の点検な
どの作業にかかる費用です。
- 部品代** は、修理に使用した部品および補助材
料代です。
- 出張料** は、お客様のご依頼により製品のある
場所へ技術者を派遣する場合の費
用です。

ご連絡いただきたい内容

1. 品名 ルームエアコン
2. 品番 表紙参照
3. お買い上げ年・月・日
4. 異常内容(できるだけ具体的に)
5. ご住所(付近の目印なども)お名前・電話番号

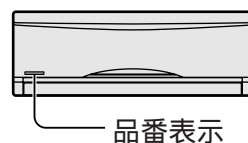

ご相談窓口におけるお客様の個人情報の
お取り扱いについて

松下電器産業株式会社および松下グループ関係会社
(以下「当社」)は、お客様よりお知らせいただいた
お客様の氏名・住所などの個人情報(以下「個人情
報」)を、下記のとおり、お取り扱いします。

1. 当社は、お客様の個人情報を、ナショナル パナ
ソニック製品のご相談への対応や修理およびその
確認などに利用させていただき、これらの目的の
ためにご相談内容の記録を残すことがあります。
なお、修理やその確認業務を当社の協力会社に委
託する場合、法令に基づく義務の履行または権限
の行使のために必要な場合、その他正当な理由が
ある場合を除き、当社以外の第三者に個人情報を
開示・提供いたしません。
2. 当社は、お客様の個人情報を、適切に管理します。
3. お客様の個人情報に関するお問い合わせは、ご相
談いただきましたご相談窓口にご連絡ください。

修理に関するご相談

ナショナル パナソニック 修理ご相談窓口

ナビダイヤル
(全国共通番号)  **0570-087-087**

- お客様がおかけになった場所から最寄りの修理ご相談窓口につなげられます。呼出音の前にNTTより通話料金の目安をお知らせします。
- 携帯電話・PHS等からは最寄りの修理ご相談窓口へ直接おかけください。
- 最寄りの修理ご相談窓口は、次ページをご覧ください。

使いかた・お買い物などのご相談

ナショナル パナソニック お客様ご相談センター

365日 / 受付9時～20時

電話 フリーダイヤル  **0120-878-365**

携帯電話・PHSでのご利用は... **06-6907-1187**

FAX フリーダイヤル  **0120-878-236**

Help desk for foreign residents in Japan

Tokyo (03) 3256-5444 Osaka (06) 6645-8787

Open: 9:00 - 17:30 (closed on Saturdays/Sundays/national holidays)

よくお読みください

ナショナル パナソニック
修理ご相談窓口

ナビダイヤル (全国共通番号)  **0570-087-087**

- お客様がおかけになった場所から最寄りの修理ご相談窓口につながります。呼出音の前にNTTより通話料金の目安をお知らせします。
- 携帯電話・PHS等からは最寄りの修理ご相談窓口へ直接おかけください。

北海道地区	
札幌 札幌市厚別区厚別南 2丁目17-7 ☎(011)894-1251	帯広 帯広市西19条南1丁目 7-11 ☎(0155)33-8477
旭川 旭川市2条通21丁目 左1号 ☎(0166)31-6151	函館 函館市西桔梗589番地241 (函館流通卸センター内) ☎(0138)48-6631

近畿地区	
滋賀 守山市勝部6丁目2-1 ☎(077)582-5021	奈良 大和郡山市筒井町 800番地 ☎(0743)59-2770
京都 京都市伏見区竹田中川原町 71-4 ☎(075)672-9636	和歌山 和歌山市中島499-1 ☎(073)475-2984
大阪 大阪市北区本庄西1丁目 1-7 ☎(06)6359-6225	兵庫 神戸市中央区琴ノ緒町 3丁目2-6 ☎(078)272-6645

東北地区	
青森 青森市第二間屋町 3-7-10 ☎(017)739-9712	宮城 仙台市宮城野区扇町 7-4-18 ☎(022)387-1117
秋田 秋田市御所野湯本2丁目 1-2 ☎(018)826-1600	山形 山形市平清水1丁目 1-75 ☎(023)641-8100
岩手 盛岡市羽場13地割30-3 ☎(019)639-5120	福島 福島県安達郡本宮町 字南ノ内65 ☎(0243)34-1301

中国地区	
鳥取 鳥取市安長295-1 ☎(0857)26-9695	岡山 岡山県都窪郡早島町 矢尾807 ☎(086)292-1162
米子 米子市米原4丁目2-33 ☎(0859)34-2129	広島 広島市西区南観音8丁目 13-20 ☎(082)295-5011
松江 松江市平成町182番地14 ☎(0852)23-1128	山口 山口市鑄銭司 字鑄銭司団地北447-23 ☎(083)986-4050
出雲 出雲市渡橋町416 ☎(0853)21-3133	
浜田 浜田市下府町327-93 ☎(0855)22-6629	

首都圏地区	
栃木 宇都宮市御幸町194-20 ☎(028)689-2555	東京 東京都世田谷区宮坂 2丁目26-17 ☎(03)5477-9780
群馬 高崎市大沢町229-1 ☎(027)352-1109	山梨 甲府市宝1丁目4-13 ☎(055)222-5171
茨城 つくば市花畑2丁目8-1 ☎(029)864-8756	神奈川 横浜市港南区日野5丁目 3-16 ☎(045)847-9720
埼玉 桶川市赤堀2丁目4-2 ☎(048)728-8960	新潟 新潟市東明1丁目8-14 ☎(025)286-0171
千葉 千葉市中央区星久喜町172 ☎(043)208-6034	

四国地区	
香川 高松市勅使町152-2 ☎(087)868-9477	高知 南国市岡豊町中島331-1 ☎(088)866-3142
徳島 徳島県板野郡北島町 鯛浜字かや108 ☎(088)698-1125	愛媛 松山市土居田町750-2 ☎(089)971-2144

中部地区	
石川 石川県石川郡野々市町 稲荷3丁目80 ☎(076)294-2683	名古屋 名古屋市瑞穂区塩入町 8-10 ☎(052)819-0225
富山 富山市寺島1298 ☎(076)432-8705	岡崎 岡崎市岡町南久保28 ☎(0564)55-5719
福井 福井市開発4丁目112 ☎(0776)54-5606	岐阜 岐阜県本巣郡北方町 高屋太子2丁目30 ☎(058)323-6010
長野 松本市大字笹賀7600-7 ☎(0263)86-9209	高山 高山市花岡町3丁目82 ☎(0577)33-0613
静岡 静岡市西島765 ☎(054)287-9000	三重 久居市森町字北谷1920-3 ☎(059)255-1380

九州地区	
福岡 春日市春日公園3丁目48 ☎(092)593-9036	熊本 熊本市健軍本町12-3 ☎(096)367-6067
佐賀 佐賀市鍋島町大字 八戸字上深町3044 ☎(0952)26-9151	天草 本渡市港町18-11 ☎(0969)22-3125
長崎 長崎市東町1949-1 ☎(095)830-1658	鹿児島 鹿児島市与次郎1丁目 5-33 ☎(099)250-5657
大分 大分市萩原4丁目8-35 ☎(097)556-3815	大島 名瀬市長浜町10-1 ☎(0997)53-5101
宮崎 宮崎市本郷北方字草葉 2099-2 ☎(0985)63-1213	

沖縄地区	
沖縄 浦添市城間4丁目23-11 ☎(098)877-1207	

所在地、電話番号が変更になることがありますので、あらかじめご了承ください。

0105

仕様

室内ユニット/ 室外ユニット品番	CS- 225VB	CU- 225VB	CS- 255VB	CU- 255VB	CS- 285VB	CU- 285VB	CS- 285VB2	CU- 285VB2	CS- 365VB2	CU- 365VB2	CS- 405VB2	CU- 405VB2	CS- 505VB2	CU- 505VB2		
種 類	冷房・暖房兼用セパレート形（インバーター）															
電 源	単相100V 50/60Hz 両用						単相200V 50/60Hz 両用									
電 源 プ ラ グ 形 状	Ⓜ	--	Ⓜ	--	Ⓜ	--	Ⓜ	--	Ⓜ	--	Ⓜ	--	Ⓜ	--		
冷暖房平均エネルギー消費効率	5.28		5.27		4.91		4.91		3.91		3.67		3.30			
冷 房	定格能力 (kW)	標 準	2.2 (0.8~2.6)		2.5 (0.8~2.7)		2.8 (0.8~3.1)		2.8 (0.8~3.1)		3.6 (0.8~4.0)		4.0 (0.8~4.3)		5.0 (0.8~5.2)	
		中 間	1.1		1.2		1.4		1.4		1.8		2.0		2.5	
	定格消費 電力 (W)	標 準	430 (135~520)		485 (135~560)		605 (135~675)		605 (135~675)		990 (150~1,210)		1,190 (150~1,330)		1,660 (150~1,840)	
		中 間	215		220		265		265		365		420		495	
	エネルギー消費効率	5.12		5.15		4.63		4.63		3.64		3.36		3.01		
	運 転 電 流 (A)	4.75		5.35		6.70		3.25		5.30		6.35		8.90		
冷 房 面 積 の め やす	鉄筋アパート南向き洋室	15 m ² / 9畳		17 m ² / 10畳		19 m ² / 12畳		19 m ² / 12畳		25 m ² / 15畳		28 m ² / 17畳		34 m ² / 21畳		
	木造南向き和室	10 m ² / 6畳		11 m ² / 7畳		13 m ² / 8畳		13 m ² / 8畳		16 m ² / 10畳		18 m ² / 11畳		23 m ² / 14畳		
暖 房	定格能力 (kW)	標 準	2.5 (0.8~3.6)		3.2 (0.8~3.9)		3.6 (0.8~4.8)		3.6 (0.8~5.0)		4.5 (0.8~6.2)		5.0 (0.8~6.9)		6.3 (0.8~8.1)	
		中 間	1.3		1.6		1.8		1.8		2.3		2.5		3.2	
		低 温	2.6		2.8		3.5		3.6		4.5		5.0		5.9	
	定格消費 電力 (W)	標 準	460 (125~810)		595 (125~870)		695 (125~1,100)		695 (125~1,130)		1,080 (140~1,810)		1,260 (140~2,050)		1,760 (140~2,630)	
		中 間	240		270		305		305		425		485		590	
		低 温	720		770		970		1,000		1,600		1,810		2,330	
エネルギー消費効率	5.43		5.38		5.18		5.18		4.17		3.97		3.58			
運 転 電 流 (A)	5.10		6.60		7.70		3.50		5.50		6.40		8.95			
暖 房 面 積 の め やす	鉄筋アパート南向き洋室	11 m ² / 7畳		15 m ² / 9畳		16 m ² / 10畳		16 m ² / 10畳		20 m ² / 12畳		23 m ² / 14畳		29 m ² / 17畳		
	木造南向き和室	9 m ² / 6畳		12 m ² / 7畳		13 m ² / 8畳		13 m ² / 8畳		16 m ² / 10畳		18 m ² / 11畳		23 m ² / 14畳		
通年エネルギー消費効率	4.75		5.10		5.00		5.00		4.40		4.30		4.25			
質 量 (kg)	9.0	27	9.0	31	9.0	31	9.0	32	9.0	32	9.0	32	9.0	35		
外形寸法 (高さ×幅×奥行) (mm)	室内ユニット	278×770×253														
	室外ユニット	540×780×289														

この仕様値は、JIS C 9612(日本工業規格)に基づいた数値です。

室外ユニットの幅の寸法には配管接続口部分は含まれていません。

リモコンで「停止」のときの消費電力は電源が単相100Vの場合0.8W、単相200Vの場合0.9Wです。

(タイマー予約時は約2W)

硫化ガス、機械油の多い所、悪臭や有毒ガスの発生する所、積雪の多い地域でのご使用は販売店にご相談ください。

愛情点検		長年ご使用のルームエアコンの点検を！	
	このような症状はありませんか	運転中にこげ臭いにおいがしたり、異常な音や振動がする。 室内ユニットから水が漏れる。 電源コードやプラグが異常に熱くなる。 ボタンの操作が不確実。 その他の異常や故障がある。	このような症状のときは、運転を中止し、故障や事故防止のため電源プラグを抜いて必ず販売店にご相談ください。

便利メモ おぼえのため、 記入されると 便利です。	お買い上げ日	年 月 日
	品 番	
	販 売 店 名	☎() -

廃棄時にご注意 家電リサイクル法では、お客様がご使用済みのルームエアコンを廃棄される場合は、収集・運搬料金、再商品化等料金をお支払いいただき、対象品を販売店や市町村に適正に引き渡すことが求められています。

松下電器産業株式会社 エアコン事業部

〒525-8520 滋賀県草津市野路東2丁目3番1-1号