



Panasonic®

取扱説明書 冷凍冷蔵庫（家庭用）

品番 NR-F434T

使いこなしガイド

このたびは、パナソニック製品をお買い上げいただき、まことにありがとうございます。

- 取扱説明書をよくお読みのうえ、正しく安全にお使いください。
- ご使用前に「安全上のご注意」(P. 4～P. 5)を必ずお読みください。
- 保証書は、「お買い上げ日・販売店名」などの記入を確かめ、取扱説明書とともに大切に保管してください。

保証書別添付

「新鮮凍結」

新鮮凍結 FRESH FREEZING

～食品の温度を検知して、素早く凍らせます～

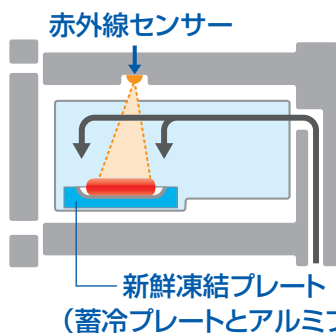

オート機能で おまかせ冷凍

食品を入れるだけ。
赤外線センサーが食品温度を
検知して自動でオン、オフ。

あつあつ そのまま冷凍

あつあつの食品も、一気に冷凍。
他の食品への影響はほとんどあ
りません。(5mm以上離して)

スピード冷凍で おいしさそのまま

約-40℃の吹き出し冷気^{※1}と
新鮮凍結プレートでおいしさ
を一気に閉じこめる。

「エコナビ運転」

ECO NAVI

～ドア開閉や冷蔵庫周囲の明るさを検知して、
自動で運転をコントロールし省エネ^{※2※3}します～

※2 周囲温度、周囲の明るさ、ドア開閉回数と時間、食品の収納状態などにより効果は異なります。

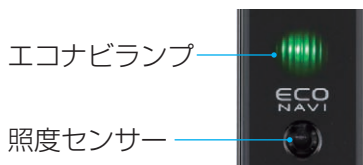

■ エコナビ運転中は、エコナビランプが点灯

- ・ ドア開閉により家族の生活パターンを学習して、使用頻度の少ない時間帯を予測しエコナビ運転します
- ・ 就寝中など、冷蔵庫の周囲が暗くなると^{※4}エコナビ運転します

- 点灯開始から約5分後、光の明るさは弱くなります。
- 気になる場合は、消すことができます。(P. 27)

■ 操作パネルの表示は



- ふだんは節電のため消灯しています。
ただし、次の場合は点灯してお知らせします。
 - ・ 新鮮凍結運転中
 - ・ 速氷中
 - ・ エコナビ運転中

- 設定状態を確認する場合は、
該当のボタンを1回押してください。
(P. 9)

※1 冷気吹き出し温度。周囲温度20℃、ドア開閉なし、新鮮凍結運転時。

※3 当社環境試験室において、以下の当社試験条件にて測定した値。条件：NR-F434Tにおいて、冷凍室「中」・冷蔵室「中」設定。一日当たり、冷凍室ドア8回、冷蔵室ドア39回を開閉すると共に、ドア開閉動作中に、冷凍室に750g相当の模擬負荷、冷蔵室に2L相当の水負荷を投入。冬場（周囲温度15℃）は0.95kWh→0.80kWh、夏場（周囲温度30℃）は1.77kWh→1.53kWh。機種により投入負荷、測定値は異なります。エコナビ効果の測定条件は、JIS C9801-2006とは異なります。

※4 約3～10ルクス以下を、照度センサーが感知。

もくじ

準備と確認

安全上のご注意

ページ

4

準備する

6

毎日の使いかた

操作パネルの見かた / 使い方

8

使いこなしのコツ

10

使いこなす

13

● 冷凍室 / 野菜室

● 冷蔵室 / チルド室

14

棚の高さを変える

● 製氷室

16

● 新鮮凍結ルーム

18

必要なとき

お手入れのコツ

20

お手入れする

21

● 庫内

● 自動製氷機

22

給水タンク / 浄水フィルター / 洗える製氷皿

新鮮凍結ルーム Q&A

24

こんなときは…

25

停電した / 長時間使わない / 引越すする /

こんな音や表示が出たら

26

故障かな？

28

保証とアフターサービス

31

仕様 / 別売品

裏表紙

お買い上げ時、新鮮凍結は停止になっています。
新鮮凍結を使うときは、
18ページをご覧ください。

● エコナビ運転となる設定は

- ・ 冷凍室、冷蔵室の温度調節がどちらも「中」設定時のみ、自動でエコナビ運転となります。
(エコナビ運転していない場合は、通常運転となりエコナビランプは消灯しています。)
- ・ エコナビ運転は、強制的に動作することはできません。

冷蔵庫の使用状態によりエコナビ運転しない場合があります。
詳しくは、P. 30をご覧ください。

安全上のご注意

必ずお守りください

人への危害、財産の損害を防止するため、必ずお守りいただくことを説明しています。

■ 誤った使い方をしたときに生じる危害や損害の程度を区分して、説明しています。



警告

「死亡や重傷を負うおそれがある内容」です。



注意

「傷害を負うことや、財産の損害が発生するおそれがある内容」です。

■ お守りいただく内容を次の図記号で説明しています。



してはいけない内容です。



実行しなければならない内容です。



警告

電源のプラグやコードは…



次のことを守る

(火災や感電の原因となります)



- 電源プラグのほこりなどは定期的にとる。
- 交流100V・定格15A以上のコンセントを単独で使う。
- コードを下向きに、電源プラグは根元まで確実に差し込む。
- 電源プラグを抜くときは、コードを持たずに必ず電源プラグを持って抜く。
- お手入れの際は必ず電源プラグを抜く。
- 長期間ご使用にならないときは必ず電源プラグをコンセントから抜く。



次のことをしない

(火災や感電の原因となります)



- めれた手で、電源プラグの抜き差しはしない。
- 電源プラグやコードを破損するようなことはしない。傷つけたり、加工したり、高温部に近づけたり、無理に曲げたり、ねじったり、引っ張ったり、重い物を載せたり、束ねたりしない。
→ プラグやコードの修理は、販売店にご相談ください。
- 電源プラグを、冷蔵庫の背面で押しつけない。
- コードや電源プラグが傷んだり、コンセントの差し込みが緩いときは使用しない。

リサイクルするときは…



- リサイクルされる場合などは、必ずドアパッキングをはずす。
(幼児閉じ込みのおそれがあります)



ドアパッキング

冷蔵庫の上には…



- 絶対に物を置かない。
(振動で落下し、けがのおそれがあります)

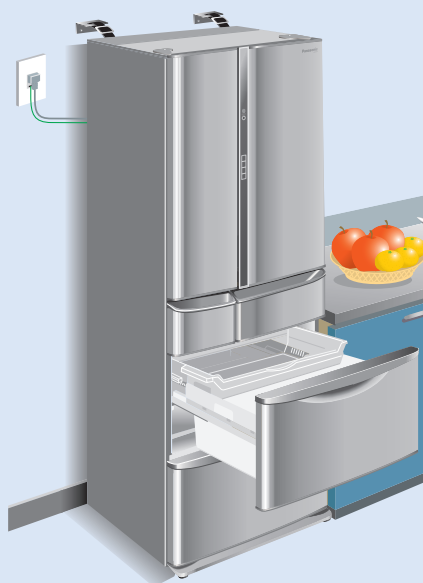

設置するときは…



- 地震にそなえて転倒防止処置をする。
(P. 6)
(けがをするおそれがあります)



アース線
接続

- 湿気の多い場所・水気のある場所で使うときはアース(接地)・漏電遮断器を取り付ける。(販売店にご相談ください)
(漏電のときに感電のおそれがあります)



- 水がかかるところには据え付けない。
(火災や感電の原因となります)
- 冷蔵庫の周囲のすき間はふさがらない。
(冷媒が漏れると滞留し、着火のおそれがあります)

やけど、けが、 事故などのおそれ



注意

火災、けが、爆発、 感電などのおそれ

お使いのときは…



- 本体や庫内に水をかけない。
- 本体の冷却回路(本機背面)を傷つけない。
- 引火しやすいものを入れない。
- 薬品や学術試料を入れない。
- 可燃性スプレーを近くで使用しない。
- 脱臭器などの電気製品を入れない。
(感電や引火、爆発のおそれがあります)
- ドアにぶら下がらない、
乗らない。
- 製氷皿上部の機械部に
手を入れない。
- 製氷停止をせずに、製氷皿を外さない。
(けがをするおそれがあります)



もしものときは…



- 背面のカバーは絶対に開けない。
- 分解や修理、改造は絶対にしない。
(感電や引火、爆発のおそれがあります)



- 都市ガスなどのガスが漏れたら、
冷蔵庫に触れず窓を開けて換気する。
- 可燃性冷媒を使用しているので、
冷却回路(配管)を傷つけたら窓を開けて
換気してから、販売店に相談する。
(感電や引火、爆発のおそれがあります)



異常・故障時には直ちに 使用を中止する

(発煙・発火、感電のおそれがあります)

- 異常・故障例
- 電源コード、プラグが異常に熱い
 - 電源コードに深いキズや変形がある
 - 焦げくさいニオイがする
 - ビリビリと電気を感じる

すぐに電源プラグを抜いて、販売店へ
点検・修理を依頼してください。

食品を収納するときは…



- ガラストレイより前に出さない。
- ドア棚の底まで入らないものは入れない。
(食品の落下により、けがをするおそれがあります)



- ビンを冷凍しない。
(中の液体が凍ると膨張し、
ガラスが割れて飛び散る
おそれがあります)



- 冷凍中の食品や容器(特に金属製)、氷、
新鮮凍結プレート(蓄冷プレート+アルミ
プレート P.21)をぬれた手で触らない。
(凍傷のおそれがあります)

- 異臭がしたり、変色したり
した食品は食べない。
(腐敗により、病気の原因
になることがあります)



ドアを開け閉めするときは…



- 他の人が触っているときは開け閉めしない。
- 引き出し式ドア上面に指をかけて閉めない。
- 下の引き出しで足を挟まない。
(指詰めのおそれがあります)
- ドアを強く開け閉めしない。
(食品の落下により、けがをするおそれがあります)



お手入れのときは…



- ガラストレイの取り付け、
取り外しは確実にする。



(ガラストレイが落下すると、打撲や破損
によるけがをするおそれがあります)



- 金属レールをこすらない。
- 冷蔵庫底面に手や足を入れない。
(鉄板の端面で、けがをするおそれがあります)



移動・運搬のときは…



- 傷つきやすい床の上では保護用の板などを敷く。
(床を傷つけるおそれがあります)
- 運搬用取っ手を持って運ぶ。
(手がすべって、けがを
するおそれがあります)



準備する

1 次のような場所に置く

- **熱気・直射日光の当たらない場所**
冷却力の低下をおさえ、電気のムダを防ぎます。
- **湿気が少なく、風通しの良い場所**
サビや結露の発生をおさえます。
- **丈夫で水平なところ**
じゅうたん、たたみ、塩化ビニール製の床材では、変形・変色のおそれがありますので、下に板を敷いてください。
- **電源プラグが掃除しやすい場所**
ほこりを定期的に掃除してください。(ほこりによる発火を防止)
- **放熱スペースを確保できる場所**
 - ・背面は壁につけられます
(振動音が出る、または壁の変色汚れが気になるときは離してください)

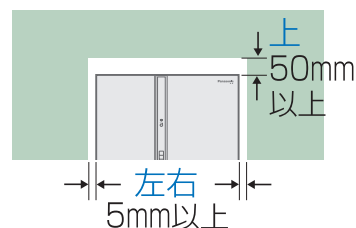

2 冷蔵庫を固定する

① 前面グリルを外す。

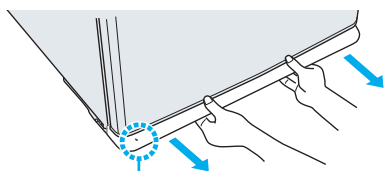

左・右の「↓」印より
内側に手をかけて、引く

② 調節脚を回して、脚を床面
まで降ろして固定する。
(左右2か所)

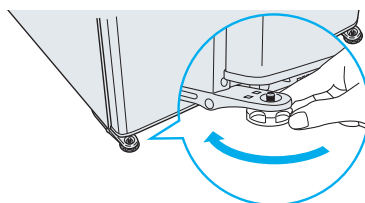

③ 前面グリルを戻す。

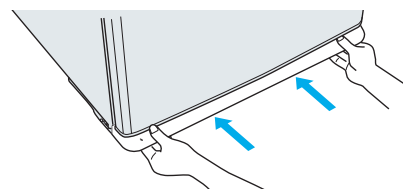

- 固定が不十分なとき、ドアの開閉時にコツコツという音することがあります。(性能面の問題はありません) 丈夫で水平なところに固定してください。

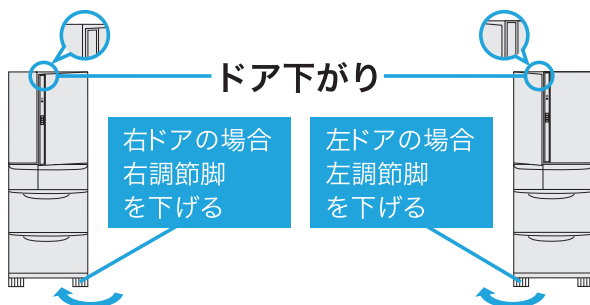

■ ドアが下がっている場合

下がっている側の調節脚を左図を参考に回して調整してください。

- 食品の荷重や床材へのなじみによって4日～5日後にドアの下がりが生じる場合があります。その場合は、再度調節してください。
- それでもドアの下がり直らないときは「プレートセット」(別売：裏表紙)をお使いください。

■ 地震で倒れない工夫はありますか？

冷蔵庫転倒防止ベルト(金具付き)を利用するときは、販売店にご相談ください。(別売：裏表紙)

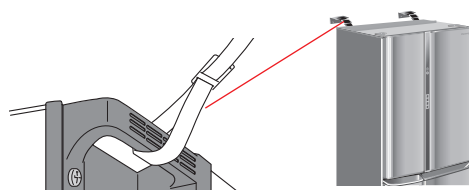

3 電源コンセントに差す

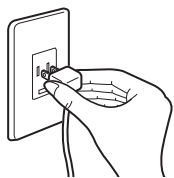

電源コンセントは単独で、AC100V、15A以上を使用する。

- 設置後すぐに電源プラグを差し込んでも問題ありません。
- 電源投入時は、冷蔵庫の周囲や表面（側面）が熱くなることがありますが（約50℃～60℃：周囲温度30℃）、異常ではありません。
- もし電源プラグを抜いたときは、7分以上待ってから差し込んでください。（P. 25）

■ 湿気が多い、水気のある場所ではアースや漏電遮断器をつけていますか？

調理場や土間など、どうしても湿気・水分の多い場所に置くときは
→必ずアースや漏電遮断器の取り付けを販売店にご相談ください。
（アース工事費は本製品の価格には含まれていません）

- アース線の接続のしかた
アース線を専用コンセント側のアース端子と冷蔵庫背面下部のⓍ記号部にある、アースねじ部へ接続してください。

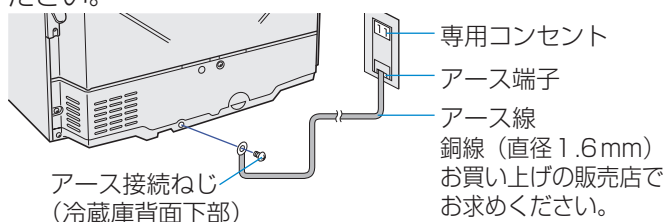

アースを接続してはいけないところ

- 水道管（感電の危険）
 - ガス管（爆発の危険）
 - 電話線や避雷針のアース（落雷のとき危険）
- 法令などで禁止されています。

4 庫内を冷やす

- 庫内が冷えるまで4時間程度かかります。
- 夏場など暑いときは、しっかり冷えるまで24時間以上かかる場合があります。
- 製氷は庫内が十分に冷えてから始まります。

お願い

- 十分冷えるまでは、あまりドアを開閉しないでください。暖かい空気が流れ込み冷えにくくなります。

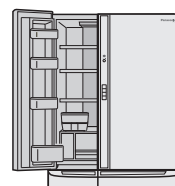

お願い

■ 裏面のシールは、はがさないでください

断熱材の注入口です。
はがすと、冷えが悪くなる原因になります。
もしはがしたときは、布製ガムテープを四角に切ってはってください。

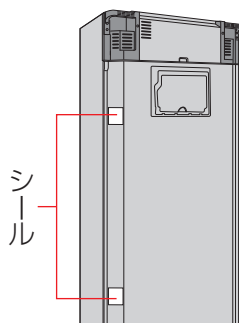

■ 上にものを置かないでください

上部コンプレッサー（圧縮機）の放熱で、熱くなることがあります。

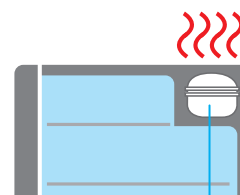

操作パネルの見かた／使い方

●ふだんは節電のため各表示を消灯しています。

(新鮮凍結運転中、速氷中およびエコナビ運転中には、該当のランプが点灯してお知らせします)



- 冷蔵室のドアが閉まっているときのみ、設定変更ができます。
- 「パワー」冷凍、「速氷」及び「新鮮凍結」動作中は通常より多く電力を消費します。
- 操作ロック設定時に、いずれかのボタンを操作すると、お知らせ表示部に「CL」が表示されます。(P. 27)
- 操作パネルには、強い衝撃や硬いものを当てないでください。(表面が割れたり、キズがついたりします)

設定状態を確認したいとき

- 該当のボタンを1回押す。
 - ・ 設定状態を約5秒間表示し、その後表示が消灯します。
 - ・ 設定状態表示中にボタンを押すと、設定を変更できます。

ふだんは「中」のままでお使いください。冷え具合を変えたいときは、調節できます。

手順

- 1 各ボタンを1回押す。
(設定状態を表示します)
 - 2 続けてボタンを押し、お好みの表示を点灯させる。
- ↓
- 約2秒後「ピー」音が鳴り設定完了。
(しばらくすると表示が消灯します)

冷蔵室



冷凍室

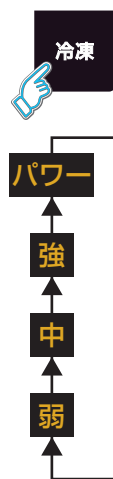

温度を調節したいとき

冷蔵室

冷凍室

表示部 \ 操作ボタン	冷蔵	冷凍
パワー	—	「中」より約3℃～4℃低め
強	「中」より約2℃～3℃低め	「中」より約2℃～3℃低め
中	約3℃～6℃	約-18℃～-20℃
弱	「中」より約2℃～3℃高め	「中」より約2℃～3℃高め

(周囲温度30℃、食品を入れずにドアを閉め、安定したときの目安です。
周囲温度、食品の収納状態、ドアの開閉など使用状態によって温度は異なる場合があります)

お知らせ

- 「パワー」冷凍は通常より約20%多く電力を消費します。

その他

製氷室

新鮮凍結ルーム

- 製氷室 P. 16～P. 17
 - ・ 急いで氷をつくりたいとき「速氷」
 - ・ 製氷を止める
- 新鮮凍結ルーム P. 18～P. 19、P. 24

使いこなしのコツ

何をどこに入れる？

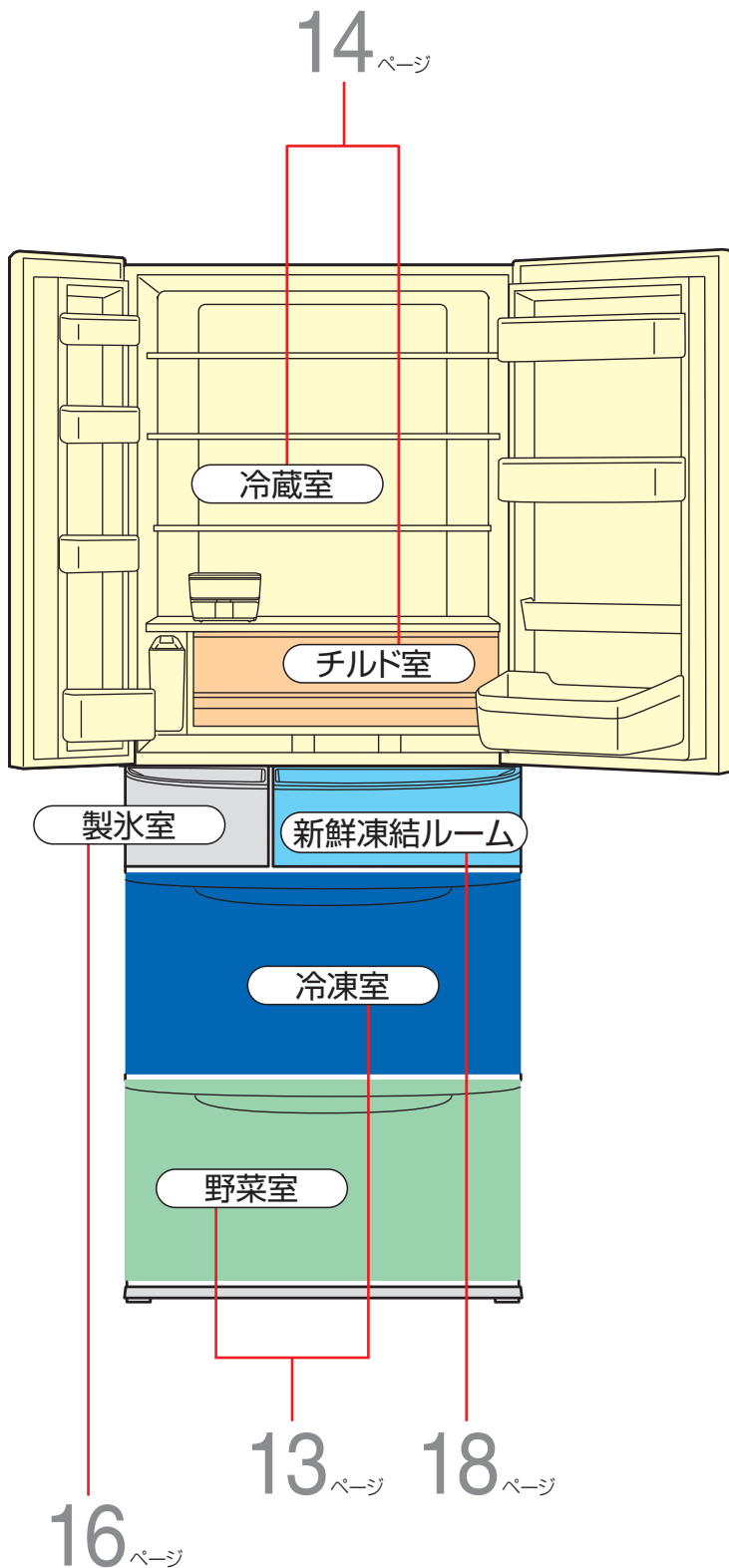

約 6°C ~

約 3°C

約 2°C ~

約 0°C

約 -17°C ~

約 -19°C

約 -18°C ~

約 -20°C

約 8°C ~

約 3°C

※ 温度調節は「中」設定時、
使用条件により多少変動します。

冷蔵室

「すぐ使うもの」

日常的に使う
ストック食材や
飲料、すぐ使う
食品の一時保存に。

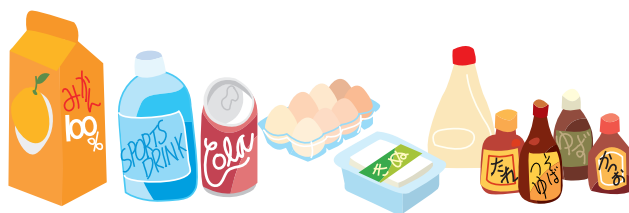

チルド室

「チルド」

肉・さかな、
加工食品や
乳製品など。



新鮮凍結ルーム

「おいしく凍結させるなら…」

肉や魚などの素材や、温かいご飯などの熱ものも、新鮮凍結ルームでおいしくスピード冷凍。^{*1}



※1 新鮮凍結運転中は約-40℃の吹き出し冷気（冷気吹き出し温度）で一気に冷凍

冷凍室

「長期保存するなら…」

冷凍食品や乾物の
保存に。



野菜室











「野菜・果物」

高めの湿度で、
野菜や果物を
みずみずしく
新鮮に保つ。



使いこなしのコツ

どのくらい保存できる？

冷蔵室	チルド室	冷凍室	野菜室
 ミンチ 約2日	 ミンチ 約2.5日	 ミンチ 約1か月	 ほうれん草 (下段) 約5日
	 生さけ 約4日	 生さけ・牛・豚肉 約1.5か月	 チンゲン菜 (下段) 約7日
	 牛・豚肉 約3日～5日	 パン・ごはん 約2か月	 トマト (上段) 約10日

こんな食品は密閉容器かラップでの保存を！

庫内の
変色を防ぐ！

におい
移りを防ぐ！



・切ったかんきつ類

・ネギ類やにおいの強いもの

(→プラスチックが白く変色します)

(→周囲に、におい移ります)

チルド室でのラップなし保存の目安

食品例	時間の目安
サンドイッチ	約3時間
刺身	約6時間
サラダ	約6時間
だしまき卵	約9時間

(当社官能評価)

- 保存期間は、保存する前の鮮度やフリージング方法、冷蔵庫の使用状態によって異なります。(上表は、周囲温度30℃で各庫内を「中」に設定し、ドアの開閉なしのとき)

省エネのコツ

省エネの基本は冷気の節約！

つめ込まない

冷気の通り道がふさがれてしまうことで、ムダになる電気は約5%～15%！食品の間にすき間をつくりましょう。



冷気の吹き出し口をふさがない

冷気が行き渡らないと、庫内が冷えにくくなるばかりか、庫内を冷やそうと、より電気を使います。



- ・奥の左右・上面(矢印)より冷気が吹き出します。

ドアの開け閉めは最小限に

こまめに開け閉めすることで、冷気の逃げ道を防ぎ電気のムダが減ります。



熱いものは冷ましてから

庫内の温度をあげるだけでなく、他の食品の鮮度にも影響を与えます。



入れなくていいものは、入れない

■ 冷暗所で十分！

カットしていない玉ねぎやじゃがいも、ごぼうなどは、(夏場を除いて) 入れる必要はありません。



■ 食べる直前に冷やすだけ！

カットしていない南国系のフルーツは、冷やし過ぎると、色が変わったり、ビタミンが減ったりすることも。



使いこなす

冷凍室

野菜室

冷凍室



冷凍室上段ケース



冷凍室本体ケース

縦置き
スペース

■ 「パワー」を設定すると、通常より低い温度で食品を保存するので、おいしさを長持ちさせます。(P. 9)

■ 便利な縦置きスペース

- ・食パンが2段積みできます。
- ・凍結用ペットボトル*も入ります。

※ 飲料メーカーが指定する凍結用ペットボトル以外(ガラス製ボトル等)は破損のおそれがありますので収納しないでください。

おいしい冷凍3か条は…

1. 薄く小さく素早く凍結!
2. キッチリ密封!
3. 再凍結しない!



お願い

- 冷凍室本体ケースに入れる食品は、冷凍室上段ケースの底に当たらないように入れてください。(ドアが確実に閉まらず、霜が付く原因になります)

野菜室



小物野菜ケース



野菜室本体ケース

ボトル
コーナー

■ トマトやピーマンは小物野菜ケースに。

■ 葉野菜は乾燥しにくい野菜室本体ケース(ボトルコーナーは除く)がおすすめ!

お願い

- カットされた野菜や、保存期間が長いときなど、ラップが必要な場合もあります。
- ボトルコーナーは乾燥します。野菜はラップして保存してください。
- お米は容器などに密閉して保存してください。
- 湿度が高いため、水滴がつくことがあります。水や水滴がたまったら、ふき取ってください。

使いこなす

冷蔵室・チルド室

冷蔵室

「フリーセット棚」は、たためます

■前半分だけ、奥に重ねる

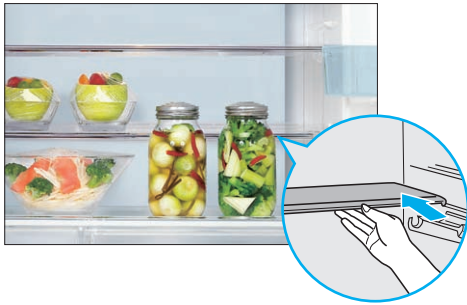

- 手前を持ち上げて奥に重ねると、背の高いものも立てて入ります。

■全て、重ねて奥に立てる



- 2枚重ねて奥に立てると、かさばるものも入ります。

「ガラストレイ」の高さ位置（上から2段目のみ）は、変えられます

- ① 奥を持ち上げ、手前に引く。



- ② 逆の手順で好みの位置に差し替える。



「ドア棚」の高さ位置は、変えられます

- ① 片手で固定し、底から軽くたたきながら上げていく。



- ② 好みの位置に差し替える。（右ドア1段目のみ）



- 左ドアも2段目のみ差し替えられます。

お願い

- 水分の多い食品を吹き出し口の前に置くと、冷えすぎて凍ってしまう場合があります。（P. 12）

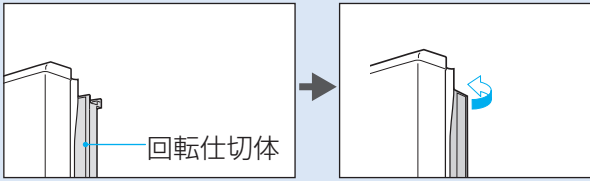

回転仕切体が開いている 回転仕切体を元にもどす

回転仕切体
手前に開いた場合は、元の位置にもどして
ください
(破損の原因になります)



チルド室



● 食品によっては部分的に凍ることがあります。
食品の位置をかえるか、冷蔵室の温度設定を「弱」にしてください。

使いこなす

使いこなす

製氷室



約2時間で
氷ができる！

ただし、こんなときは
製氷時間が長くなります

- 初めてお使いのとき。
(庫内が十分冷えてから
製氷が始まるため、
24時間以上かかることも)
- ドアの開閉が多いとき。
- 多量の食品を一度に入れたとき。
- 冬場など周囲温度が低いとき。
- 停電などがあったとき。
- 製氷皿をお手入れしたとき。(P. 23)



氷をつくる

1 給水タンクを 取り出す

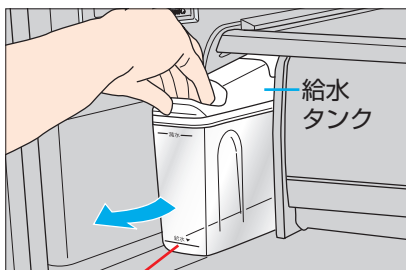

- ・「給水」線まで水がなくなっていたら、水を補給してください。(1週間に1度は、水を入れ替えてください)

2 水を入れる (水道水がおすすめです)

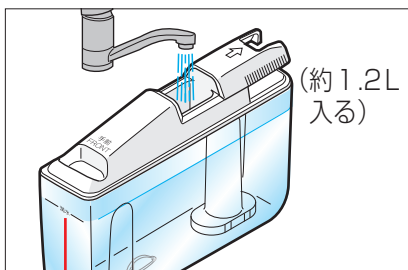

- ・「満水」線まで水を入れる。
- ・水道水は浄水フィルターでカルキ臭を抑えます。

3 給水タンクをセット する (製氷開始)

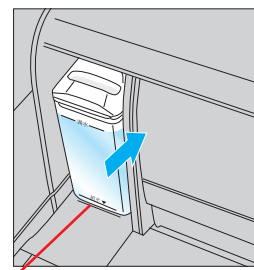

- ・線を越えるまで押し込む。
(確実にセットされていないと
給水できず氷ができません)

■ 急いで氷をつくりたいとき「速氷」

製氷スピードを上げ、最速約80分*でつくります。



ボタンを押して



「速氷」を
点灯させる



約2秒後「ピー」音が鳴り
設定完了。
しばらくすると「製氷」は
消灯し、「速氷」のみ点灯
します。

- ・約6時間後に自動で通常製氷に戻ります。
- ・表示が点滅した時は、霜取りをしています。終了後、自動的に「速氷」を開始します。
- ・速氷中に新鮮凍結を手動設定すると速氷は中断されます。

* 周囲温度20℃ 各室温度設定「中」
ドア開閉なし。

給水タンク

約 1.2L

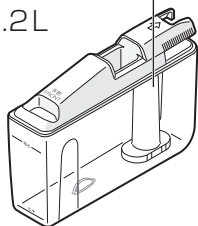

浄水フィルター (P. 22)

水道水のカルキ臭を抑えます。

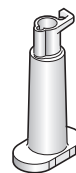

お知らせ

- 氷がいっぱいになると、自動的に製氷を停止します。次のような状態では正しく検知できません。

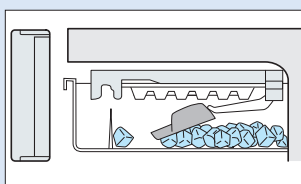

● アイsshovelが中にあり、検氷レバーに当たる。

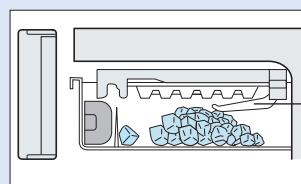

● 氷が山積みになり、検氷レバーに当たる。

検氷レバー (当たると製氷を停止する)

製氷を止める

氷をつくらないときや製氷皿のお手入れ (P. 23) のときは製氷を停止してください。



ボタンを押して



「停止」を点灯させる



「ピー」音が鳴り表示が点滅から点灯に変わると設定完了。(しばらくすると表示が消灯します)

お願い

- 「ピー」音が鳴り「停止」表示が点滅しているときは製氷室のドアを開けないでください。(製氷停止できません)

お知らせ

- 製氷途中の氷は約2時間後にできます。(氷が落ちる音がします)

お願い

- 製氷室のドアを強く開け閉めしないでください。(冷凍室ケースなどに氷が落ちることがあります)
- 貯氷ケースに直接水を入れて、氷を作らないでください。(貯氷ケースが割れるおそれがあります)
- 水道水での製氷をおすすめします。
- 給水タンクの水は1週間に1度は入れ替えてください。



硬度が 100mg/L 以下



ミネラルウォーター

これらの水は…こまめに給水タンクを洗う！ (P. 22)



浄水器の水



井戸水



- ミネラル成分の多い水で作った氷を水に入れると、白い浮遊物(ミネラル成分)ができることがあります。害はありません。
- 下記の食品などは給水タンクに入れしないでください。



ジュース類



スポーツドリンク



炭酸飲料



お湯

● 故障や変形、氷がつながるなどの原因になります。

- 製氷室には、食品などを入れないでください。(氷の量を正しく検知できなくなり、製氷を停止することがあります)

使いこなす

新鮮凍結ルーム

新鮮凍結は食品の温度を検知し、素早く凍らせます。

初めて新鮮凍結機能をお使いになる前に、していただくこと

- お買い上げ時、新鮮凍結は停止になっています。停止を解除してください。

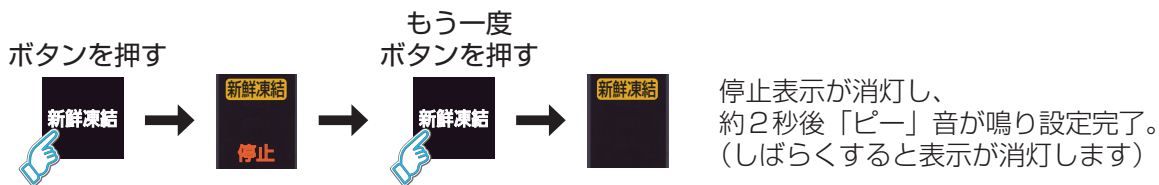

- お知らせ表示部に左記表示 () が出ているときは新鮮凍結待機モードです。(P. 8、P. 26)
新鮮凍結プレート(蓄冷プレート)が十分冷えていないため効果を発揮しません。表示が消えてから食品を入れてください。夏場など暑いときは、表示が消えるまで24時間以上かかる場合があります。

ふだんは自動(オート機能)でお使いください

■自動(オート機能)で使う

- ①食品をラップやフリーザー保存用バックに包んで、新鮮凍結プレート(アルミプレート)の○印の上においてドアを閉めます。
- ② 新鮮凍結表示と運転中表示が点灯し、自動的に新鮮凍結運転が始まります。
- ③食品が凍結したら、自動的に新鮮凍結運転は終了します。(新鮮凍結表示と運転中表示が消灯)

お願い

- 一旦新鮮凍結表示と運転中表示が消灯しても、収納食品の温度が高い時は、再度表示が点灯する場合があります。不要の時は、停止にしてください。(P. 19)

お知らせ

- 蓄冷プレートの中に入っている蓄冷剤は、日本食品分析センターの食品安全性に適合しています。



赤外線センサー
(新鮮凍結ルーム
上面にあります)

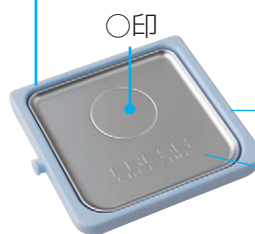

新鮮凍結プレート
蓄冷プレート
アルミプレート

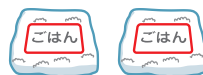

設定を変えるとき

■ 次のときは手動でお使いください（速氷と同時に設定できません）

食品を新鮮凍結プレートにおいて、ドアを閉めても自動的に新鮮凍結運転を開始しない（新鮮凍結表示と運転中表示が点灯しない）時や、凍結が不十分な状態で終了する場合は、手動設定により新鮮凍結運転を開始してください。

（最長約150分後に、自動的に終了します）

- 食品が小さすぎたり、食品の温度が低い場合
- ラップやフリーザー保存用バック以外（スチロール製のトレイ、密閉容器、アルミホイル等）で使う場合

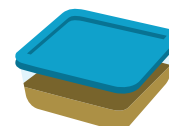

■ 停止させるとき

新鮮凍結を使わないときや、新鮮凍結運転を途中でやめたい時は、停止にしてください。

■ 設定のしかた



ボタンを押し、
お使いになる表示を
点灯させる。



約2秒後「ピー」音が鳴り設定完了。
（しばらくすると表示が消灯します）

- 押すたびに
表示が変わる



お知らせ

- よくあるお問い合わせについては、P. 24をご覧ください。

お願い

- アルミプレートを変形させないでください。変形させると蓄冷プレートとの密着が悪くなり効果が低下することがあります。
- ビン類、缶類は入れないでください。（割れたり、破裂するおそれがあります）
- 素手で持てないような熱いものは入れないでください。
熱により新鮮凍結プレート（蓄冷プレート）が変形することがあります。（耐熱温度75℃）



おいしい新鮮凍結3か条は…

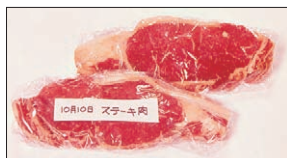

1. ラップでキッチリ密封！

- 食品は十分に空気を抜いてラップしましょう。
- 食品は小分けにし2cm程度の厚さにそろえてください。

2. 新鮮凍結プレートにしっかり密着させる！

- 食品は隙間をあけて入れましょう。
- 食品は新鮮凍結プレートに密着させ、積み重ねないでください。
- 新鮮凍結プレート（アルミプレート）の○印の上に食品を置いてください。

3. 熱いものもラップする！

- 熱いものもラップで密封。
（ラップせずに入れると、湯気でセンサーが正しく働かない場合があります）
- 熱いものを一度に新鮮凍結できる分量は、ごはんならお茶碗一杯分を2個が目安です。

お手入れのコツ

1 汚れたら すぐ！

庫内の汚れは、冷気で固まる前にさっとふいてしまいましょう。特に食用油はプラスチックのひび割れを、かんきつ系の果汁は変色を招きます。落ちにくいときは台所用洗剤（中性）を薄めて使い、水ぶきで仕上げを。



冷蔵室ドア操作パネル・ドア表面は、湿らせた柔らかい布でふいたあと、水分が残っていたら乾いた布で仕上げを。



2 外せるものは 時々…

給水タンクは週1回。トレイやたまごケース、ドア棚なども3か月に1回を目安に取り外して丸洗いしましょう。



3 年1回は見え ないところも。

ほこりがたまるとう電気のムダ使いになります。コンセントや冷蔵庫周囲のすき間にたまったほこりを取りのぞきましょう。特に前面グリルは、外してお手入れを。



前面グリル
(外しかた P. 6 参照)

お願い

● 次のものは、使わないでください。(表面を傷めます)



台所用洗剤
(→プラスチックが割れる！)

アルカリ性
または
弱アルカリ性



みがき粉、
粉せっけん



ベンジン、シンナー、
アルコール、
酸、石油



たわし、
研磨スポンジ



熱湯

お手入れする

庫内 (取り外して、洗う)

ドア棚

下から突き上げる



片手でしっかりと固定し、もう一方の手で底から軽くたたきながら、上げていきます。(固めに固定してあります)

ガラストレイ・フリーセット棚

- ガラストレイ (冷蔵室上段)
奥の突起を外して引く

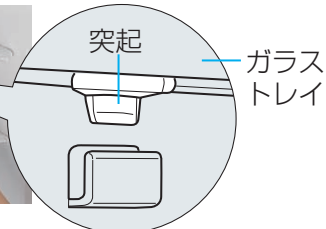

- フリーセット棚 (冷蔵室上から3段目)
前半分を奥に重ね、ななめ上に引き上げる。

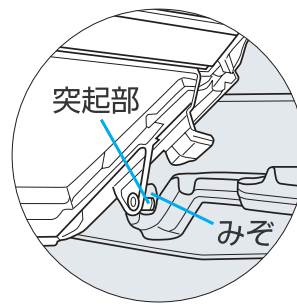

- ガラストレイ (冷蔵室上から2段目)
奥を持ち上げながら、引く

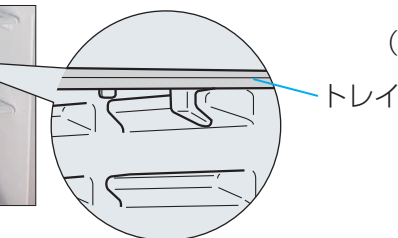
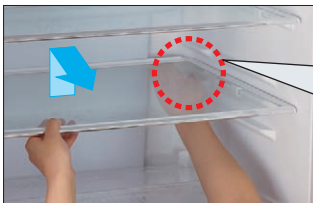

(フリーセット棚の左右奥)

ご注意

- ガラストレイは落下して破損やけがをしないよう、取り扱いには十分にご注意ください。

ケース (製氷室、新鮮凍結ルーム、冷凍室、野菜室)

斜め上に取り出す



- ドアをいっぱい引き出し、手前を持ち上げ斜めに取り出す。

お願い

- 引き出しレールやレールの接触面には、潤滑剤が塗られているので、拭き取らないでください。(潤滑剤は、食品衛生法に合致しています)
- 冷凍室上段ケースを取り外したときは、ケース底面に書かれている「手前 FRONT」を前側にして、取り付けてください。

新鮮凍結プレート (蓄冷プレート+アルミプレート) は取り外せません



新鮮凍結プレート
蓄冷プレート
アルミプレート

- 蓄冷プレートの上にアルミプレートを正しくセットし、凸を左側にしてケースにセットしてください。

- 新鮮凍結プレートをお手入れするときなど、ぬれた手で持たないでください。(凍傷になるおそれがあります)
- 新鮮凍結プレートを取り外した後、正しく取り付けてください。(正しくセットされていないと、冷却効果が低下します)
- 再凍結するまでに時間がかかります。

お手入れする

自動製氷機



おいしい氷をつくるには…
週1回の水洗い!
(洗剤などは使わないで)

給水タンク 週1回

- ① フタを外し、浄水フィルターを外す。
(下記、浄水フィルター参照)



- ② 裏側から、ふちのパッキングを外す。



- ③ 水洗いする。

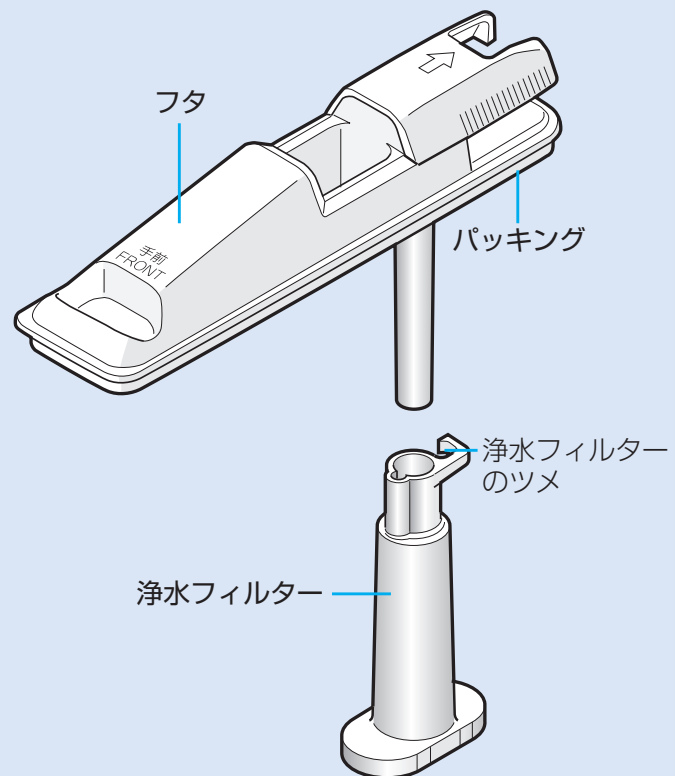

浄水フィルター 週1回

- ① 回しながら浄水フィルターのツメを外し引き抜く。



- ② 浄水フィルターをやさしく水洗いする。



- ③ 浄水フィルターを取り付ける。

- 浄水フィルターは、約3年を目安に交換してください。
(別売 CNR MJ-108850 : 裏表紙)

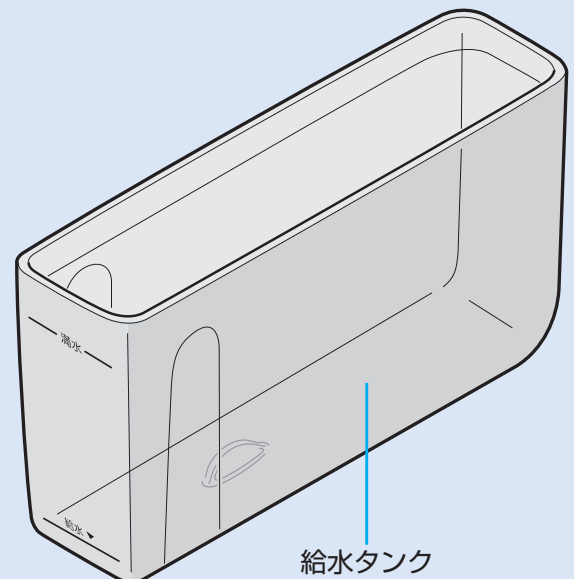



年1回～2回のお手入れを！

水で軽く洗い流してください。



製氷皿はスポンジなどで洗わないでください
(氷が離れなくなり故障の原因となります)

洗える製氷皿 (製氷室内) 年1回～2回

■ 取り外し、水洗い

- ① 操作パネルの「製氷」ボタンを押し、「停止」の表示を点灯させる。

まず製氷を止める



ボタンを押して



「停止」を点灯させる



「ピー」音が鳴り表示が点滅から点灯に変わると設定完了。
(しばらくすると表示が消灯します)

- 「ピー」音が鳴り「停止」表示が点滅しているときは製氷室のドアを開けないでください。
(製氷停止できません)

- ② 下からのぞき込み、青のレバーを手前に引き、製氷皿を取り出す。



■ 取り付け

- ① 「カチッ」と音がするまで押し込む。



- ② 操作パネルの「製氷」ボタンを押し、「停止」表示を消灯させる。

製氷を再開する



ボタンを押して



「停止」を消灯させる



約2秒後「ピー」音が鳴り設定完了。
(しばらくすると表示が消灯します)

- ・製氷が再開されます。

新鮮凍結ルーム Q&A

お問い合わせ

こんな理由です・こうしてください

新鮮凍結運転していない時は、何室として使えるの？

- 冷凍室としてご利用ください。

食品の長期保存はできますか？

- 新鮮凍結させた食品の長期保存は、冷凍室がおすすめです。
- 乳脂肪分などの多いアイスクリームを長期間保存する場合は、冷凍室に保存してください。
(新鮮凍結ルームの冷凍性能は、ツースター **)です。P. 27)

新鮮凍結機能が入るようになっていきますか？

- お買い上げ時、新鮮凍結は停止になっています。停止を解除してください。(P. 18)

新鮮凍結機能が入らない

- 新鮮凍結機能が「停止」になっていたり、お知らせ表示部が  表示になっていませんか？(P. 18、P. 26)
- アルミ箔に包んだ食品や光沢がある魚ではセンサーが正しく働かないことがあります。その場合は「手動設定」をご利用ください。(P. 19)

食品を入れても凍結しない、凍結が不十分で終了している

- 食品を新鮮凍結プレートの○印に置かれていますか？(P. 18)
- 蓄冷プレートが凍っていますか？
→ 夏場など暑いときや、熱い食品を続けて入れたときは、蓄冷プレートが凍るまで、約24時間以上かかる場合があります。
- 収納状態により、凍結が不十分な状態で終了する場合があります。その場合は「手動設定」をご利用ください。(P. 19)

食品を入れていないのに、新鮮凍結表示が点灯した

- ドア開閉やドア解放時間が長く庫内温度が上昇した時は、食品が無くても新鮮凍結表示と運転中表示が点灯する場合があります。
- 食品の出し入れをしているとき、センサーが手を検知し点灯する場合があります。

音が大きい、故障では？

- 新鮮凍結運転中は、少し音が大きくなりますが、故障ではありません。

やってはいけないことは、ありますか？

- アルミプレートを変形させないでください。変形させると蓄冷プレートとの密着が悪くなり効果が低下することがあります。
- ビン類、缶類は入れないでください。
(割れたり、破裂するおそれがあります)
- 素手で持てないような熱いものは入れないでください。
熱により新鮮凍結プレート(蓄冷プレート)が変形することがあります。
(耐熱温度 75℃)
- 食品はケースの高さより上には、はみ出さないようにしてください。
(ドアが確実に閉まらず、霜が付く原因になります)

こんなときは…

こんなときは

こうしてください

停電した

- ドアの開閉を減らし、新たな食品の保存はさけてください。
- 「速氷」は中止されます。

電源プラグを抜いた



- 7分以上待ってから、差し込んでください。
(すぐに差し込むとコンプレッサーに負荷がかかり、故障などの原因に)

冷蔵庫を
長期間使わない

- 庫内のものを全て出し、清掃してください。
 - ① 電源プラグを ② 庫内・製氷皿を清掃する。 ③ 2日～3日間ドアを開けて
抜く。 (P. 20～P. 23) 乾燥させておく。

自動製氷機を
長期間
使わない

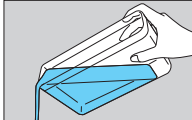
→ 再び使うときは
「停止」表示を
消灯させる

- 製氷中の残った水や氷を抜いてから、製氷を止め、清掃します。
 - ① 給水タンクの水を捨てる。 
 - ② 製氷を止める。
操作パネルの「製氷」ボタンを押し、「停止」の表示を点灯させる。
(P. 23)
 - ③ 製氷皿や
貯氷ケースに
たまった氷を
捨てる。 
 - ④ 貯氷ケース・アイスシャベル・
給水タンクを水洗いし、水分を
ふき取ってから元にもどす。
・給水タンク内の浄水フィルター
は、水気を含んでいるので十分に
乾燥させてください。

引っ越しをする、
移動・運搬する

- 横積み輸送はしない。(故障の原因)
- 庫内の食品や、製氷中の水や氷を抜いてから、2人以上で移動させます。
 - ① 食品を出し、給水タンクの水を捨てる。
 - ② 操作パネルの「製氷」ボタンを押し、「停止」の
表示を点灯させる。(P. 23)
 - ③ 製氷皿をお手入れする。(P. 23)
 - ④ 前面グリルを外し、調節脚を上げる。
(運搬時もグリルを外した状態で運搬してください)
 - ⑤ 転倒防止器具を外す。
 - ⑥ 電源プラグを抜く。
 - ⑦ 排水口の下に容器を置く。
水がこぼれる場合がありますので、容器の下や
周りに雑巾などを敷いてください。
 - ⑧ 後方に傾け、背面下部の排水口から水を抜く。
(水もれ防止のため、ゆっくり傾けてください)
 - ⑨ 蒸発皿に水が残っている場合がありますので、
運び出すときは、通路に保護シートなどを
敷いてください。

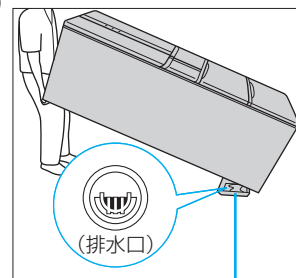

(高さ2cm以下の容器)

お願い

- 冷蔵庫内部にある冷却器(外部から見えません)の霜が溶けずに残っていると、移動・運搬時に水が床面にこぼれることがあります。
(電源プラグを抜いてから冷却器の霜が溶けるまで約15時間かかります。)

● 庫内灯が点灯しない、カバーが割れたなどのときは、お買い上げの販売店にご相談ください。

こんなときは…(つづき)

こんな音や表示が出たら…

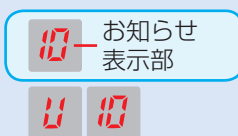

1分後	ピーピー
3分後	ピーピー
5分後	ピーピー…の連続音

冷蔵室・製氷室・冷凍室のドアが開いています!

ピーピーという音と「お知らせ」表示部にUと10が交互に表示されます。

「お知らせ」表示部にHと数字が交互に表示される。
(例)

異常が発生している可能性があります。

- 次の操作で直る場合があります。
 - ① 電源プラグを抜く。(7分以上待ってから差し込む) または、操作パネルの「冷蔵」ボタンを3秒間押し続ける。
 - ② 再表示しなければ、続けてお使いください。
- 再表示したときは、お買い上げの販売店にご連絡ください。
※販売店が不明の場合は、P. 31に掲載の「保証とアフターサービス」の内容をお読みいただき、「修理ご相談窓口」にご連絡ください。

「お知らせ」表示部にddが表示される。

デモモードになっています。
(冷却運転停止中)

- ① 冷蔵室・冷凍室・製氷室ドアを開ける。
- ② 操作パネルの「冷凍」ボタンを10秒以上押し続ける。(表示が消える)
- ③ 冷蔵室・冷凍室・製氷室ドアを閉める。

「お知らせ」表示部にd^oが表示される。

「新鮮凍結」機能待機モードになっています。

- 新鮮凍結プレートが十分冷えたら自動的に消えます。「新鮮凍結」機能をお使いのときは、表示が消灯してからお使いください。(P. 18)
(表示が消灯してからでないと、効果を発揮しません)

さらに細かく温度調節したいとき (温度微調節)

冷凍室の場合

- ① 「冷凍」ボタンを押し「弱」に設定する。
 - ② 「冷凍」ボタンを10秒以上押しつづける。
 - ③ 「冷凍」ボタンを押して調節する。
1回押すごとに1段階強くなります。(「強」表示で押すと「弱」表示に戻る)
- ・ 右図のように設定状態の表示が点灯します。
 - ・ お知らせ表示されているときは冷蔵室の温度微調節はできません。表示を消してから操作してください。

微調節の中止方法

- ① 「冷凍」ボタンを押し「弱」に設定する。
- ② 「冷凍」ボタンを10秒以上押しつづける。

冷蔵室の場合

- ・ 「冷蔵」ボタンを押し冷蔵室の場合と同じ操作をしてください。

温度設定	冷蔵室の場合	冷凍室の場合
弱	弱	弱
	中	中
	中	中
	中	中
中	中	中
	強	強
	強	強
	強	強
強	強	強

注: 中・強の表示は点滅、弱・強の表示は点灯

冷蔵室回転仕切体のヒーターを弱くしたいとき (結露防止弱)

湿度が低いときに設定すると、節電することができます。露が付くときは設定を解除してください。

設定方法

- と ボタンを同時に3秒以上押す
(約3秒後「ピー」音が鳴り「冷蔵」の表示が点滅で設定完了)
・ 結露防止弱設定となります。

解除方法

- 解除するときは、上記と同じ操作をしてください。
 と ボタンを同時に3秒以上押す
(約3秒後「ピー」音が鳴り「冷蔵」の表示が点滅から点灯になると設定完了)

操作ロックをしたいとき

いたずらや誤操作を防ぐために、ボタン操作しても動作しないようにできます。

設定方法

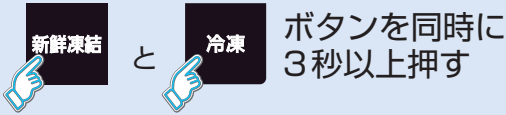

お知らせ表示部
 約3秒後「ピ」音が鳴り、お知らせ表示部に「CL」が表示され設定が完了。(しばらくすると、「CL」表示は消灯します)

- 操作ロック設定時に、いずれかのボタンを操作すると、お知らせ表示部に「CL」が表示されます。(設定状態は確認できますが、「ピピッ」と音が鳴ります)

解除方法

解除するときは、上記と同じ操作をしてください。

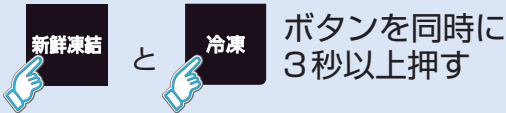



約3秒後「ピ」音が鳴り、お知らせ表示部の「CL」表示が消灯し、解除設定が完了。

エコナビランプを消灯したいとき

エコナビ運転中の、エコナビランプを消灯できます。(お知らせ表示部に表示がなく、冷凍室、冷蔵室の温度が「中」設定の時に設定してください)

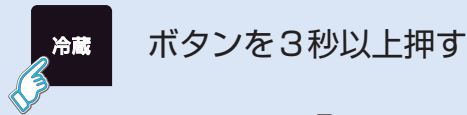
設定方法





エコナビランプ
 約3秒後「ピ」音が鳴り、エコナビランプが点滅し設定が完了。(しばらくすると、エコナビランプは消灯します)

- 上記設定をしても、エコナビ運転します。

解除方法 (エコナビ運転中、ランプを点灯させるとき)

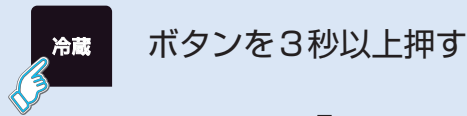
解除するときは、上記と同じ操作をしてください。



エコナビランプ
 約3秒後「ピ」音が鳴り、エコナビランプが点灯し解除設定が完了。(しばらくすると、エコナビランプは消灯します。ただし、エコナビ運転中の時は点灯したままです)

冷凍室の性能

- この冷蔵庫の冷凍室の性能は ******** (フォースター) です。新鮮凍結ルームの性能は ****** (ツースター) です。日本工業規格 (JIS C 9607) に定められた下記の方法で試験したときの、冷凍室内の冷凍負荷温度 (食品温度) によって表示しています。

試験方法

- ① 冷蔵室内温度が0℃以下とならない範囲で最も低い温度になるよう調節する。
- ② 冷蔵庫の据え付け場所の温度は、15℃～30℃の範囲を基準とする。
- ③ 冷凍室定格内容積 100L 当り 4.5kg 以上の食品を、24 時間以内に -18℃ 以下に凍結できる冷凍室をフォースター室とする。

冷凍食品の保存期間

食品の種類、店頭での保存状態、冷蔵庫の使用条件などによって異なります。右表は一応の目安です。

	記号	****	**
項目		フォースター	ツースター
冷凍負荷温度 (食品温度)		-18℃以下	-12℃以下
冷凍食品の保存期間の目安		約3か月	約1か月

故障かな？

お問い合わせや修理を依頼される前に、まずご確認ください。

冷蔵庫の上が熱い！

- 機械部が放熱しています。(P. 7)

表面（側面）が熱い！

- 冷却装置が運転するとき発生する熱を外に逃がすために左右側面が熱くなることがあります。設置直後や夏場は約50℃～60℃（周囲温度30℃）になることがあります。異常ではありません。

氷ができない、氷が少ない！

- 使い始めは庫内が冷えてから製氷するため、時間がかかります。（24時間以上かかることも）
- 正しくセットされていますか？（P. 16、P. 22～P. 23）
- 製氷機能が「停止」設定になっていませんか？（P. 9）
- 製氷機が動作しているか確認する方法
製氷室ドア閉状態で「製氷」ボタンを10秒以上押してください。給水タンク内の水が減れば動作しています。（貯水ケースに水がこぼれたら、ふきとってください）

ドア下がりが気になる！

- 調節脚で調節してください（P. 6）

全く冷えない！

- 操作パネルのお知らせに  と表示されていませんか？（P. 26）
- 電源プラグが抜けたりブレーカーが落ちていませんか？
- 停電ではありませんか？

庫内がにおう！

- においの強い食品は密閉していますか？ 
- 庫内に、においが付着していることがあります。
→ やわらかい布をぬるま湯に浸し、しぼってふいてください。

氷がにおう！

- 週1回お手入れしていますか？（P. 22）
- 洗剤やベンジン、漂白剤などで、洗っていませんか？
- 浄水フィルターが古くなっていませんか？（P. 22）
- 他の庫内に、においの強いものを入れていますか？

こんなときは

霜や露が付く

霜や露が付く

ここを確認してください

（冷凍室／冷蔵室）

- 湿度が高いとき、ドアを長く開けたとき、頻りに開閉したときに付くことがあります。
- 市販のチューブ立てなどが、はさまったり、食品の入れすぎでドアが少し開いていませんか？

（野菜室）

- 野菜の乾燥を防ぐのに湿度を高くしているためです。

（冷蔵庫の外側）

- 湿度が高いとき、「新鮮凍結」や「パワー」冷凍を連続で使うと付くことがあります。

→ 乾いた布でふいてください。

こんなときは

ここを確認してください

自動製氷がうまくいかない

氷ができない

- 製氷機能が、「停止」設定になっていませんか？
→ 「製氷」ボタンを押して設定状態を確認してください (P. 9)
- 給水タンクが確実にセットされていますか？
- 製氷室に、食品などを入れていませんか？
- 製氷皿を正しく取り付けていますか？ (P. 23)

氷の中まで凍らない

- 冷凍室の温度設定が「弱」になっていませんか？
→ 「中」または「強」にしてください (P. 9)

氷の形がおかしい

- 突起がある → 製氷皿の水路の部分が凍ったものです。
- 丸い、つながる → 長期間、貯氷したままになっていませんか？
(昇華現象で丸くなったりつながったりします。)
- 小さい → 給水タンクに水がなくなったときに、小さな氷ができることがあります。



音が気になる

音がうるさい

- 丈夫で水平なところに、がたつきがないよう設置しましたか？ (P. 6)
- 冷蔵庫の周囲にお盆などが落ち、振動で音をたてていませんか？

ずっと音がする

- インバーター制御で圧縮機の回転速度を調整しているため、ほとんど止まりませんが正常です。

変わった音がする

- 「ボコボコ」 → 冷却装置内を流れる冷媒 (ガス) の音です。
- 「ジュッ」 → 運転中や停止中に霜取りするヒーターの音です。
- 「ブーン」 → ファンの運転音です。
- 「コトコト」「カチッ」 → 電気部品や圧縮機が動作するときの音です。
- 「ピシッ」「パシッ」 → 温度変化により、部品がきしむ音です。
- 高くなったり低くなったりするのは、温度変化に合わせて高速運転するためです。

ドアを閉めたとき
重い、シュッ、コツ
コツと音がする

- 庫内に入った空気が急に冷やされて、圧力が一時的に庫外より低くなり、内側に引っぱられるような感覚になります。
- ドアを強く閉めたり、床が不安定な場所に置いた場合に冷蔵庫が揺れて、コツコツ音がする場合があります。板などを敷き、冷蔵庫ががたつかないようにしてください。 (P. 6)

食品が凍る

食品が凍る

- 温度調節が「強」になっていませんか？ → 「中」にしてください (P. 9)
- 周囲温度が5℃以下ではありませんか？
→ 温度調節を「弱」にしてください (P. 9)
- 水分の多い食品を庫内冷気吹き出し部 (P. 12) やチルド室に置いていませんか？

故障かな？(つづき)

こんなときは

ここを確認してください

設定操作がうまくいかない

冷蔵室ドアの操作
ボタンを押しても
動作しない

- 冷蔵室のドアを開いた状態で、冷蔵室のドア操作ボタンを押していませんか？
- 操作ロックを設定していませんか？
→ 操作中お知らせ表示部に CL が表示している場合は、操作ロックを解除してください (P. 27)

よく冷えない

よく冷えない

- 温度調節が「弱」になっていませんか？ → 「中」にしてください (P. 9)
- 吹き出し口が食品などでふさがれていませんか？ (P. 12)
- 冷蔵庫に直射日光が当たっていたり、近くに発熱器具がありませんか？ (P. 6)
- 周囲のすき間は十分に空けてありますか？ (P. 6)
- 熱いものを入れたり、ドアをひんばんに開けたり、食品を詰めすぎていませんか？ 新鮮凍結を長時間ご使用されていませんか？

エコナビがうまくいかない

エコナビ運転しない
(エコナビランプ
が点灯しない)

- 新鮮凍結や速氷機能が動作していませんか？
- 冷蔵室・冷凍室の温度設定が「中」以外になっていませんか？
- ドア開閉を頻繁にしたり、温度が高い食品を入れていませんか？
- お知らせ表示部に、U 表示や H 表示がありませんか？ (P. 8、P. 26)
→ 上記4項目にあてはまる場合や冷蔵庫が十分冷えるまでは、エコナビ運転はしません。
- エコナビランプを消灯する設定になっていませんか？ (P. 27)
- 学習機能により、使用頻度が高い時間帯にはエコナビ運転を自動で解除する場合があります。

エコナビ運転に
入りにくい

- 停電しませんでしたか？
→ 停電しますと、それまでの学習機能データがなくなります。
再度データを学習するまで、エコナビ運転が入りにくくなります。

エコナビ運転が
途中で止まった

- エコナビ運転中に霜取り(自動)が入った場合などは、その後通常の冷却運転を行う必要があり、エコナビ運転が中断することがあります。
- 学習機能により、通常の冷却運転に戻ることがあります。

エコナビ運転に
なりすぎる
(エコナビランプ
が消灯しにくい)

- 照度センサーがかくれていますか？
- 操作パネル(照度センサー部)に、汚れ、キズがありませんか？
- 使用状態によっては、冷蔵庫で使用中でもエコナビ運転になる場合がありますが、冷却能力は確保しています。

パナソニックの会員サイト「**CLUB Panasonic**」で「**ご愛用者登録**」をしてください

お宅の家電情報をまとめて登録管理! エンジョイポイントをためてプレゼントに応募!

PC

<http://club.panasonic.jp/>

携帯

<http://mobile.club.panasonic.jp/>



※ご愛用者登録には、CLUB Panasonic 会員への登録が必要です。
※登録時は、商品の品番を事前にご確認ください。
※このサービスは WEB 限定のサービスです。

保証とアフターサービス

よくお読みください

修理・使いかた・お手入れなどは

■まず、お買い求め先へご相談ください

▼お買い上げの際に記入されると便利です

販売店名	
電話	() -
お買い上げ日	年 月 日

修理を依頼されるときは

「故障かな!？」(28~30ページ)でご確認のあと、直らないときは、まず電源プラグを抜いて、お買い上げ日と下の内容をご連絡ください。
なお、食品の補償など、製品修理以外の責はご容赦ください。

●製品名	冷凍冷蔵庫
●品番	NR-F434T
●故障の状況	できるだけ具体的に

- 保証期間中は、保証書の規定に従って出張修理いたします。保証期間：お買い上げ日から本体1年間
但し冷媒循環回路(圧縮機・凝縮器・冷却器・配管)・冷却器用ファン・冷却器用ファンモーターは、5年間です。
- 保証期間終了後は、診断をして修理できる場合はご要望により修理させていただきます。
※修理料金は次の内容で構成されています。

技術料 診断・修理・調整・点検などの費用

部品代 部品および補助材料代

出張料 技術者を派遣する費用

※補修用性能部品の保有期間 **9年**

当社は、この冷凍冷蔵庫の補修用性能部品(製品の機能を維持するための部品)を、製造打ち切り後9年保有しています。

■転居や贈答品などでお困りの場合は、次の窓口にご相談ください

※「よくあるご質問」「メールでのお問い合わせ」などはホームページをご活用ください。<http://panasonic.co.jp/cs/>

●修理に関するご相談は……

●使いかた・お手入れなどのご相談は……

パナソニック 修理ご相談窓口

電話 フリーダイヤル  **0120-878-554**
※携帯電話・PHSからもご利用になれます。

- 上記電話番号がご利用いただけない場合は、各地の「修理ご相談窓口」におかけください。

パナソニック お客様ご相談センター 365日 受付9時~20時

電話 フリーダイヤル  **0120-878-365**
※携帯電話・PHSからもご利用になれます。

- 上記番号がご利用いただけない場合 **06-6907-1187**
- FAX フリーダイヤル  **0120-878-236**

Help desk for foreign residents in Japan
Tokyo (03) 3256-5444 Osaka (06) 6645-8787
Open : 9:00 - 17:30 (closed on Saturdays/Sundays/national holidays)
※上記の内容は、予告なく変更する場合があります。ご了承ください。

※ご使用の回線(IP電話やひかり電話など)によっては回線の混雑時に数分で切れる場合があります。

■各地域の修理ご相談窓口 ※電話番号をよくお確かめの上、おかけください。

●地区・時間帯によって、集中修理ご相談窓口へ転送させていただきます場合がございます。

北海道地区	札幌	☎(011)894-1251	札幌市厚別区厚別南2丁目17-7	近畿地区	滋賀	☎(077)582-5021	守山水保町1166番地の1
	旭川	☎(0166)22-3011	旭川市2条通16丁目1166		京都	☎(075)646-2123	京都市南区上鳥羽中河原3番地
	帯広	☎(0155)33-8477	帯広市西20条北2丁目23-3		大阪	☎(06)6359-6225	大阪市城東区関目2丁目15-5
	函館	☎(0138)48-6631	函館市西桔梗589番地241 (函館流通卸センター内)		奈良	☎(0743)59-2770	大和郡山市筒井町800番地
東北地区	青森	☎(017)775-0326	青森市大字浜田字豊田364	和歌山	☎(073)475-2984	和歌山市中島499-1	
	秋田	☎(018)868-7008	秋田市外旭川字小谷地3-1	兵庫	☎(078)796-3140	神戸市須磨区弥栄台3丁目13-4	
	岩手	☎(019)645-6130	盛岡市厨川5丁目1-43	鳥取	☎(0857)26-9695	鳥取市安長295-1	
	宮城	☎(022)387-1117	仙台市宮城野区扇町7-4-18	米子	☎(0859)34-2129	米子市米原4丁目2-33	
	山形	☎(023)641-8100	山形市平清水1丁目1-75	松江	☎(0852)23-1128	松江市平成町182番地14	
首都圏地区	福島	☎(024)991-9308	郡山市亀田1丁目51-15	出雲	☎(0853)21-3133	出雲市渡橋町416	
	栃木	☎(028)689-2555	宇都宮市上戸祭3丁目31-19	浜田	☎(0855)22-6629	浜田市下府町327-93	
	群馬	☎(027)254-2075	前橋市箱田町325-1	岡山	☎(086)242-6236	岡山市北区田中138-110	
	茨城	☎(029)864-8756	つくば市筑穂3丁目15-3	広島	☎(082)295-5011	広島市西区南観音1丁目13-5	
	埼玉	☎(048)728-8960	桶川市赤堀2丁目4-2	山口	☎(083)973-2720	山口市小郡下郷220-1	
中部地区	千葉	☎(043)208-6034	千葉市中央区末広5丁目9-5	香川	☎(087)868-6388	高松市勅使町152-2	
	東京	☎(03)5477-9700	東京都世田谷区宮城2丁目26-17	徳島	☎(088)624-0253	徳島市沖浜2丁目36	
	山梨	☎(055)222-5822	甲府市宝1丁目4-13	高知	☎(088)834-3142	高知市仲田町2-16	
	神奈川	☎(045)847-9720	横浜市長谷区日野5丁目3-16	愛媛	☎(089)905-7544	愛媛県伊予郡砥部町八倉75-1	
	新潟	☎(025)286-0180	新潟市東区東明1丁目8-14	福岡	☎(092)593-8002	春日市春日公園3丁目48	
	石川	☎(076)280-6608	金沢市玉鉾2丁目266番地	佐賀	☎(095)26-9151	佐賀市鍋島町大字八戸字上深町3044	
	富山	☎(076)424-2549	富山市根塚町1丁目1-4	長崎	☎(095)830-1658	長崎市東町1919-1	
	福井	☎(0776)21-0622	福井市問屋町2丁目14	大分	☎(097)556-3815	大分市萩原4丁目8-35	
	長野	☎(0263)86-9209	松本市寿北7丁目3-11	宮崎	☎(0985)63-1213	宮崎市本郷北方字草葉2099-2	
	静岡	☎(054)287-9000	静岡市葵区千代田7丁目7-5	熊本	☎(096)367-6017	熊本市健軍本町12-3	
九州地区	愛知	☎(052)819-0225	名古屋瑞穂区塩入町8-10	天草	☎(0969)22-3125	天草市港町18-11	
	岐阜	☎(058)278-6720	岐阜市中鶯4丁目42	鹿児島	☎(099)250-5657	鹿児島市与次郎1丁目5-33	
	高山	☎(0577)33-0613	高山市花園町3丁目82	大島	☎(0997)53-5101	奄美市名瀬朝仁町11-2	
	三重	☎(059)254-5520	津市久居野村町字山神421	沖縄	☎(098)877-1207	浦添市城間4丁目23-11	
沖縄地区							

所在地、電話番号は変更になることがありますので、あらかじめご了承ください。

最新の「各地域の修理ご相談窓口」はホームページをご活用ください。<http://panasonic.co.jp/cs/service/area.html>

●ご相談におけるお客様の個人情報などのお取り扱いについては裏表紙をご覧ください。

故障かな? / 保証とアフターサービス

仕様／別売品

		NR-F434T			
定 格 内 容 積	全 定 格 内 容 積	426L	定 格 電 圧		100V
	冷 蔵 室 (チルド室)	213L (22L)	定 格 周 波 数		50Hz/60Hz 共用
	製 氷 室	13L < 6L >	電 動 機 の 定 格 消 費 電 力	50Hz	125W
	新 鮮 凍 結 ルーム	23L < 14L >		60Hz	125W
	冷 凍 室	90L < 58L >	電 熱 装 置 の 定 格 消 費 電 力	50Hz	166W
	野 菜 室	87L < 60L >		60Hz	166W
外 形 寸 法	幅	600mm	消 費 電 力 量	50Hz	冷 蔵 室 ドア 内 側 の 品 質 表 示 ラベ ル に 表 示 し て あ り ま す。
	奥 行	659mm			
	高 さ	1798mm			
質	量	78kg	60Hz		

- 定格内容積の< >は「食品収納スペースの目安」です。定格内容積は、日本工業規格 (JIS C 9801) に基づき、食品収納スペースと冷気循環スペースを含んでいます。
- 本製品は日本国内の家庭用で、国外での使用や業務用には適しません。

別売品

(希望小売価格は2009年12月現在・税込)



★
給水タンク用
浄水フィルター (P. 22)
● CNR MJ-108850
● 希望小売価格：
525円

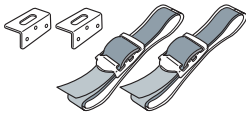

★
冷蔵庫
転倒防止ベルト (P. 6)
(システム部材開発センター扱い)
● AD-NRQBL09
● 希望小売価格：
1,995円

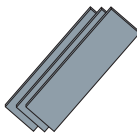

★
調整板
プレートセット (P. 6)
● CNR 79-338120
● 希望小売価格：
1,050円



★
冷蔵庫クリーナー
きれいの近道
● CNR 77-348670
● 希望小売価格：
998円

★印はパナソニックの家電製品直販サイト「パナセンス」でもお買い求めいただけます。

CLUB Panasonic
Pana Sense
<http://club.panasonic.jp/mall/sense/>

温泉地区でお使いのお客様へ
空気中の温泉成分によっては
冷却回路 (配管) の防錆処置が
必要な場合があります。
お買い上げの販売店にご相談
ください。

愛情点検



長年ご使用の冷蔵庫の点検を!

ご使用 中止

**こんな
症状は
ありませんか**

- 電源コード、プラグが異常に熱い。
- 電源コードに深いキズや変形がある。
- 焦げくさいニオイがする。
- 冷蔵庫床面にいつも水がたまっている。
- ビリビリと電気を感ずる。
- その他の異常や故障がある。



事故防止のため、
電源プラグを抜いて
必ず販売店に点検を
ご依頼ください。

ご相談におけるお客様に関する情報のお取り扱いについて

パナソニック株式会社およびパナソニックグループ関係会社(以下「当社」)は、お客様の個人情報をパナソニック製品に関するご相談対応や修理サービスなどに利用させていただきます。併せて、お問い合わせ内容を正確に把握するため、ご相談内容を録音させていただきます。また、折り返し電話をさせていただくための発信番号を通知いたしておりますので、ご了承願います。当社は、お客様の個人情報を適切に管理し、修理業務等を委託する場合や正当な理由がある場合を除き、第三者に個人情報を開示・提供いたしません。個人情報に関するお問い合わせは、ご相談いただきました窓口にご連絡ください。

廃棄時にご注意 願います! 家電リサイクル法では、お客様がご使用済みの冷蔵庫を廃棄される場合は、収集・運搬料金、再商品化等料金をお支払いいただき、対象商品を販売店や市町村に適正に引き渡すことが求められています。

パナソニック株式会社 冷蔵庫ビジネスユニット

〒525-8555 滋賀県草津市野路東二丁目3番1-2号

© Panasonic Corporation 2009



SH1009-1129
AH-267901