

# Panasonic®

## 取扱説明書

除湿乾燥機

品番 **F-YZE60**

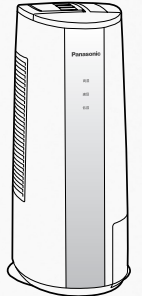

### 保証書別添付

このたびは、パナソニック製品をお買い上げいただき、まことにありがとうございます。

- 取扱説明書をよくお読みのうえ、正しく安全にお使いください。
- ご使用前に「安全上のご注意」(6～9ページ)を必ずお読みください。
- 保証書は「お買い上げ日・販売店名」などの記入を確かめ、取扱説明書とともに大切に保管してください。

# 気軽に除湿、 手軽に衣類乾燥!



## 除湿をしたいとき

- 快適湿度を保ちたいとき
- すばやく除湿したいとき
- 静かに除湿したいとき

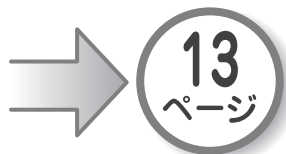

## 衣類乾燥をしたいとき

- 衣類が乾燥する時間をみはからって自動的に運転停止したいとき
- 衣類を早く乾かしたいとき

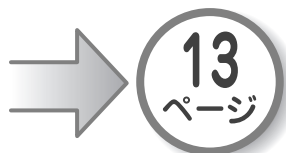

## もっと知りたい!



### 衣類乾燥のポイント

- 干すときのポイント
- 運転するときのポイント
- 取り込みのポイント
- だから除湿乾燥機が必要なのね!

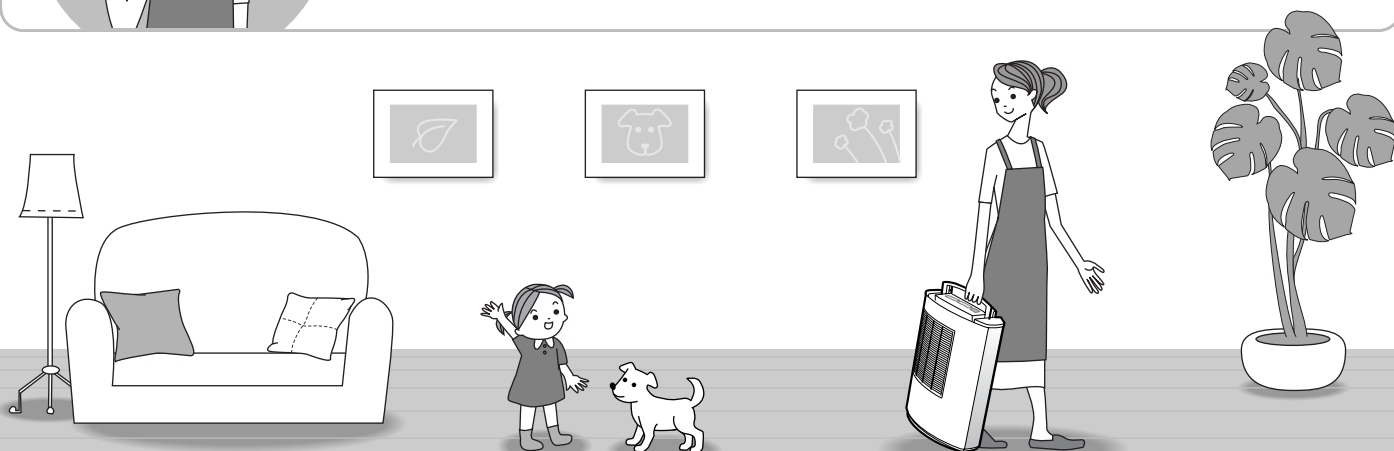
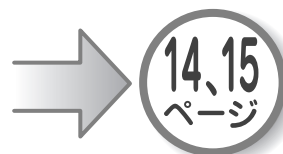

花粉シーズンの衣類乾燥も室内干しでOK!



お風呂上がりの脱衣所乾燥に!

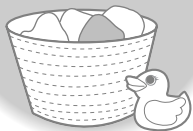

- ルーバーをスイングすると、さらに効率的に除湿(衣類乾燥)をします。

( 16、17ページ)

- デシカント方式だから寒い冬でも除湿パワーを発揮!

(デシカント方式の効果 10ページ)

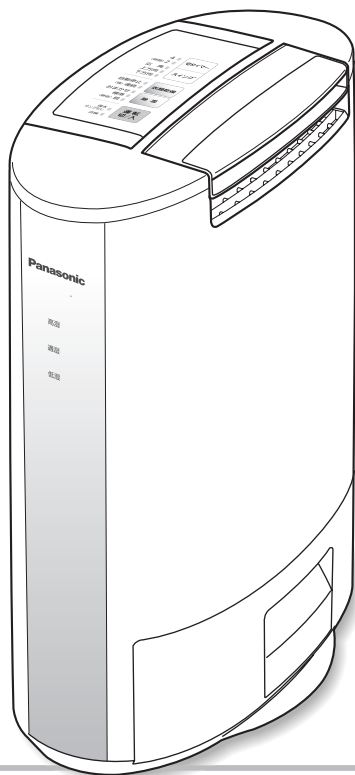

- カラッとセンサーで衣類が乾いたら自動的にストップ!

(運転するときのポイント 14ページ)

## もくじ

ページ

### ご使用まえに

- 各部のなまえ……………4
- 安全上のご注意……………6
- 知っておいていただきたいこと……………10
  - デシカント方式の効果……………10
  - フィルターの効果……………10
  - 設置のときは……………11
  - 使用のときは……………11

### 使いかた

- 運転のしかた……………12
  - 除湿をしたいとき……………13
  - 衣類乾燥をしたいとき……………13

#### オススメ!

- 衣類乾燥のポイント……………14
- スイング&送風範囲の活用方法……………16
- 便利な使いかた……………18
  - 切タイマーを使いたいとき……………19
  - ルーバーをお好みの角度で固定したいとき……………19
  - 送風範囲を広げたいとき……………19
  - 湿度サインを消灯/点灯したいとき……………19
- こんなときは……………20
- 排水のしかた……………21
  - タンクが満水になったとき……………21
  - タンクの取り出しかた/取り付けかた……………21
- お手入れのしかた……………22
  - フィルター/本体……………22
  - サービスパーツ……………22
  - タンクセット……………23
  - 長期間使用しないとき……………23

### 長く使うために

- 故障かな!?……………24
  - ちょっとお調べください……………24
  - いいえ、だいじょうぶ……………25
  - 点検ランプが点灯したときは……………25
- 保証とアフターサービス……………26
- 仕様……………裏表紙

# 各部のなまえ

## 本体

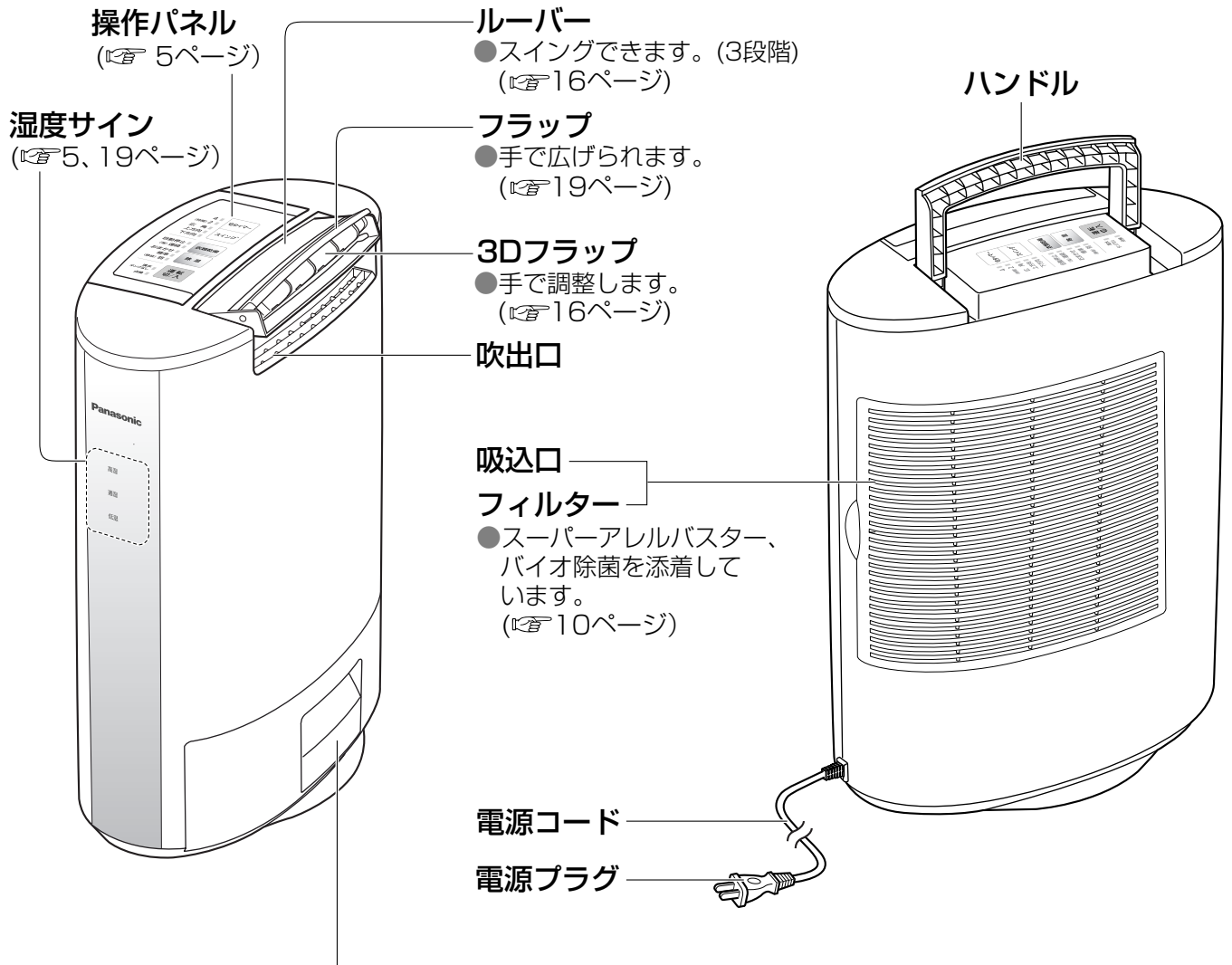

## タンクセット

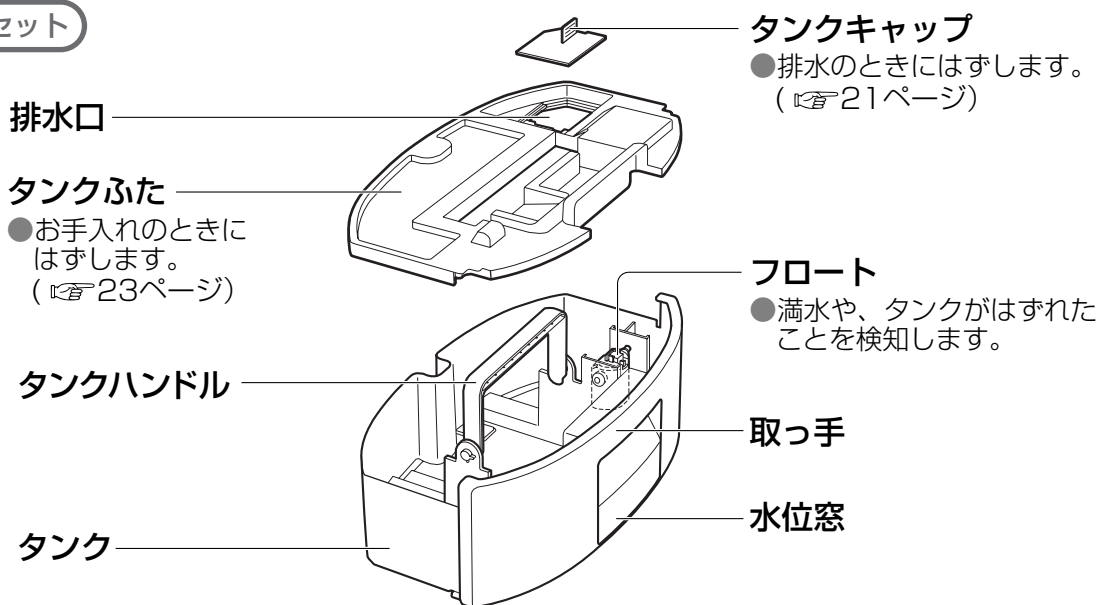

操作パネル

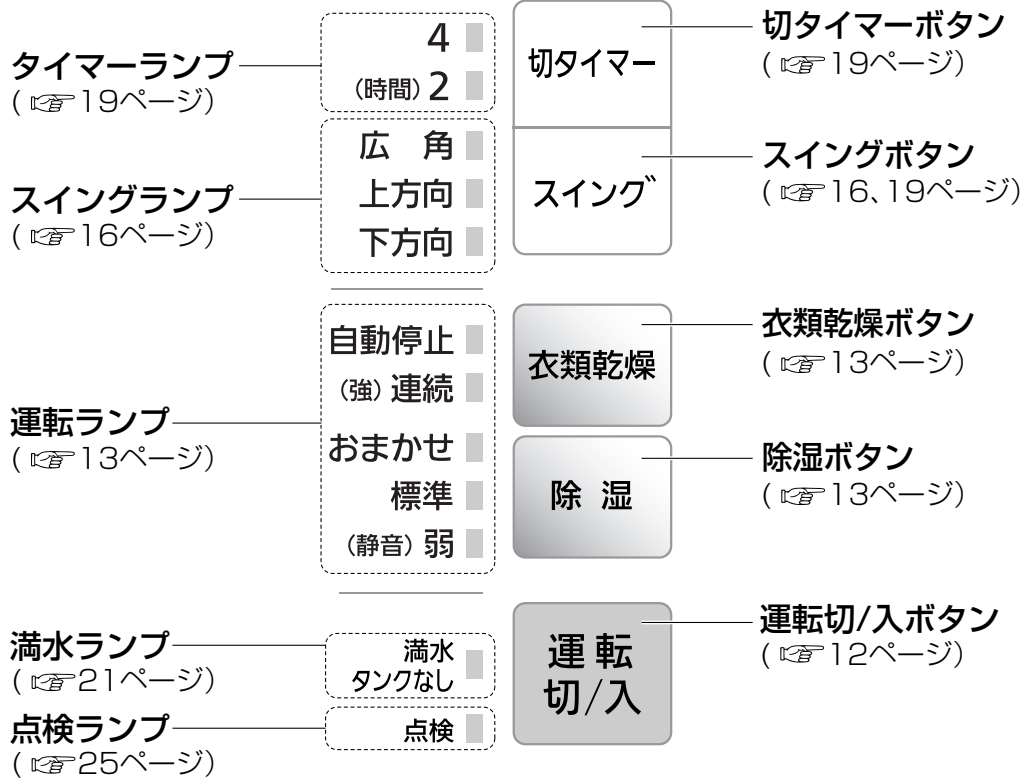

湿度サインの見かた

● 適湿ランプが  
緑点灯していれば、  
快適湿度です。

高湿 (赤点灯)  
約60%以上

適湿 (緑点灯)  
約40~60%

低湿 (赤点灯)  
約40%以下

● 湿度サインを消したいとき (参照 19ページ)

● 空気中に含まれている水分量が同じでも、  
温度が異なると湿度の値は変わります。

また、空気の流れが良いところと悪いところでは、湿度が異なることがあります。  
このように、温度の違いや空気の流れにより、お部屋の湿度計表示と除湿機の湿度サインとが異なることがあります。

# 安全上のご注意

必ずお守りください

人への危害、財産の損害を防止するため、必ずお守りいただくことを説明しています。

■誤った使い方をしたときに生じる危害や損害の程度を区分して、説明しています。



## 警告

「死亡や重傷を負うおそれがある内容」です。



## 注意

「傷害を負うことや、財産の損害が発生するおそれがある内容」です。

■お守りいただく内容を次の図記号で説明しています。(次は図記号の例です。)



してはいけない内容です。



実行しなければならない内容です。



気をつけていただく内容です。



## 警告

■電源コード・電源プラグを破損するようなことはしない



禁止

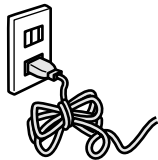

傷つけたり、加工したり、無理に曲げたり、ねじったり、引っ張ったり、重い物を載せたりしない。使用中は、結束バンドや針金などで束ねたりしない。

傷んだまま使用すると、感電・ショート・火災の原因になります。

・コードやプラグの修理は、お買い上げの販売店にご相談ください。

■コンセントや配線器具の定格を超える使いかたや、交流100V以外での使用はしない



禁止

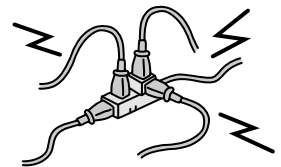

たこ足配線などで、定格を超えると、発熱による火災の原因になります。

■持ち運び時、収納時に電源コードを引っ張らない



禁止

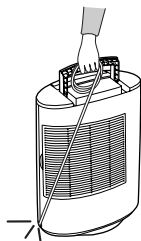

コードがショートや断線して火災や感電の原因になります。

■電源コードを突っ張った状態で使用しない



禁止

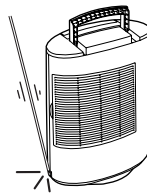

コードがショートや断線して火災や感電の原因になります。

■電源プラグは根元まで確実に差し込む

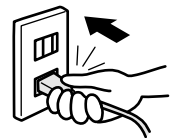

差し込みが不完全ですと、感電や発熱による火災の原因になります。

・傷んだプラグ、ゆるんだコンセントは使用しないでください。

**警告**

■電源プラグのホコリなどは、定期的にとる



プラグにホコリがたまると湿気などで、絶縁不良となり、火災の原因になります。

- ・電源プラグを抜き、乾いた布でふいてください。
- ・使用中以外は、電源プラグを抜いてください。

■電源プラグの抜き差しで運転や停止をしない

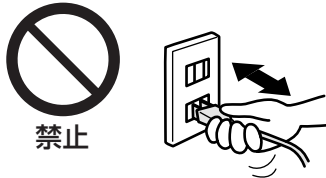

発熱による火災や感電の原因になります。

■吸込口・吹出口やすき間に、指やピン、針金、金属物などの異物を入れない



内部に触れ、感電やけがの原因になります。

■電源プラグをぬれた手で抜き差ししない



感電の原因になります。

■異常時（こげ臭いなど）は運転を止めて、電源プラグを抜く



発熱などで火災・感電の原因になります。

- ・お買い上げの販売店または、修理相談窓口にご相談ください。

■吸込口・吹出口に指や棒などを入れない



内部でファンに触れて、けがの原因になります。

■発熱器具の近くに置かない



樹脂部分が溶けて、引火する原因になります。

■絶対に分解したり、修理・改造をしない



火災や感電の原因になります。

- ・修理はお買い上げの販売店にご相談ください。

■お手入れの際は、運転を止め電源プラグを抜く

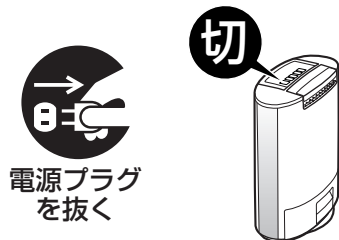

不意に作動して、けがをしたり、感電の原因になることがあります。

## ⚠ 注意

■電源プラグを抜くときはコードを持たずにプラグを持って抜く

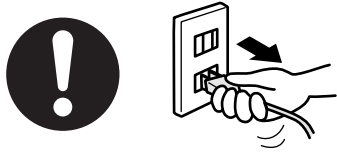

コードがショートや断線して、火災・感電の原因になります。

■床が水平で丈夫な場所で使う



倒れると水がこぼれて、家財などをぬらしたり、火災や感電の原因になります。

・倒れたときは、すぐに本体をおこしてください。  
(P. 20ページ)

■押し入れなど狭い場所で使わない



禁止

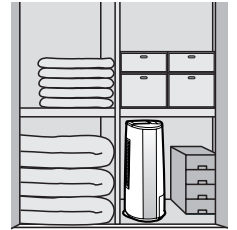

風通しが悪くなり、発熱・発火の原因になります。

■水のかかりやすい場所で使わない



水ぬれ禁止

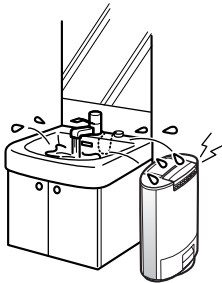

火災や感電の原因になります。

■油・可燃性ガスを使用したり、漏れる恐れのある場所で使わない



禁止



油・可燃性ガスに引火したり、本体に吸引されて発火、発煙の原因になります。

■吹出口の風が直接あたる所で燃焼器具を使わない



禁止

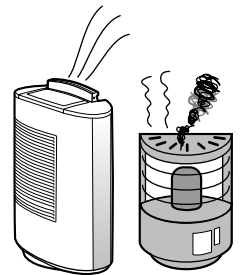

燃焼器具の不完全燃焼による一酸化炭素中毒などの原因になります。

■美術品や学術資料などの保存・特殊用途に使わない



禁止

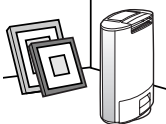

保存品の品質低下の原因になります。

■除湿水を飲料用・飼育用などに使用しない



禁止



健康を害する恐れがあります。

■本体を水洗いしない



水ぬれ禁止

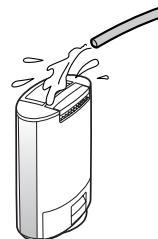

漏電して感電の原因になります。

■花瓶など水の入った容器を上に乗せない



禁止

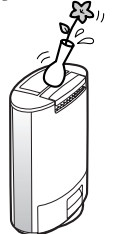

水がこぼれて中に入ると、電気絶縁が低下し、火災や感電の原因になります。



# ⚠ 注意

■直射日光、雨風の当たる場所で使わない

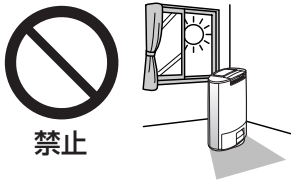

加熱などにより、火災・感電の原因になります。

■吸込口や吹出口を布やふとんなどでふさがない



風通しが悪くなり、発熱・発火の原因になります。

■上に乗ったり、腰かけたりしない



落下・転倒などして、けがの原因になります。

■動植物に直接風を当てない

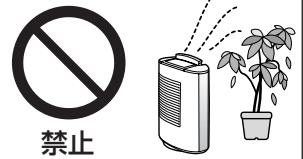

悪影響をおよぼす原因になります。

■次のような方がお使いになるときは、特に注意する  
(乳幼児、お子さま、お年寄り、自分で湿度調節のできない方)

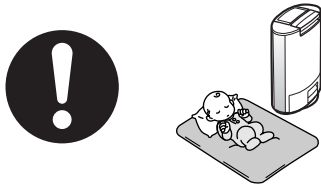

運転中に熱を発生するため、室温が上昇します。風を体に直接当てたままで、長時間ご使用になると、体調をくずしたり、脱水症状をおこす原因になります。

■除湿乾燥機を移動するときは、運転を止め、タンクの水を捨てる

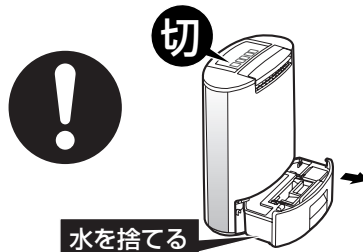

中の水がこぼれて、家財などをぬらしたり漏電火災や感電の原因になります。

■ルーバーを持って持ち運ばない



本体が落下して、けがの原因になります。  
・持ち運ぶときは、必ずハンドルを持ってください。

■薬品を扱う場所で使用しない

(病院、工場、実験室、美容院、写真現像室、その他)

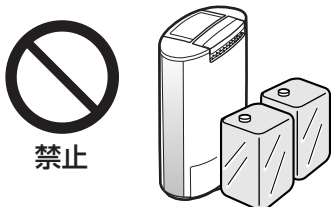

空気中に揮発した薬品や溶剤により除湿乾燥機が劣化し、除湿した水が漏れて家財などをぬらす原因になります。



# 知っておいていただきたいこと

## デシカント方式の効果

地球環境に配慮した、冷媒（フロン）を使わない除湿方式です。また室温が下がっても除湿能力は下がらないので（ 下図）、寒い冬でも活用できます。

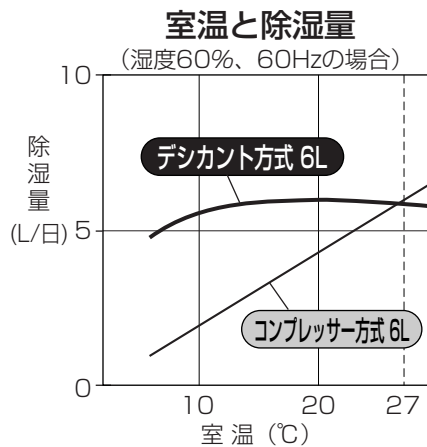

### <しくみ>

- ゼオライト(水の吸脱性に優れた乾燥剤)に水分を吸着させ、乾燥した空気を吹き出します。その水分はヒーターの熱により、熱交換器内で水滴となり、タンク内にたまりまます。

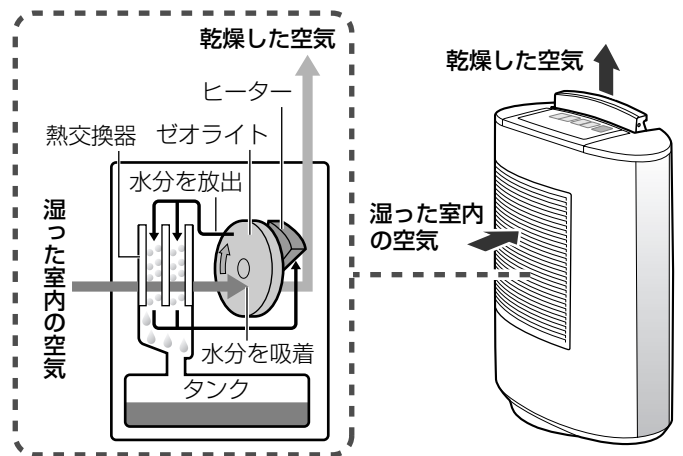

## フィルターの効果

スーパーアレルバスター、バイオ除菌を添着しています。



### ・フィルターで捕まえたアレル物質(花粉やダニ)の活動を抑制します。

- ・試験機関：大阪市立工業研究所
- ・試験方法：精製ダニアレルゲンの低減を酵素免疫測定法により確認
- ・試験結果：抑制を確認



### ・フィルターで捕まえた菌・カビの活動を抑制します。

- <菌> ・試験機関：(財)日本食品分析センター
- ・試験方法：標準寒天培地を用いた寒天平板培養法により確認
- ・試験結果：99%以上抑制
- <カビ> ・試験機関：(財)日本食品分析センター
- ・試験方法：防カビ試験方法（ハロー法）に基づく
- ・試験結果：ハロー試験による防カビ効果を確認

### お知らせ

- フィルターは、うすい茶色です。また所々に、茶色のはん点が出ることがありますが、性能上問題はありませんので、そのままお使いください。
- フィルターは、「カテキン」特有のニオイがすることがありますが無害です。

### お願い

- フィルターをはずした状態で使わないでください。
- ・フィルターの効果が得られません。
- ・本体内にホコリがたまり、故障の原因になります。

## 設置のときは

- 壁や家具などのそばで使うとき  
以下の距離を離してお使いください。  
(風通しが悪くなると温度が上がり、故障の原因になります)

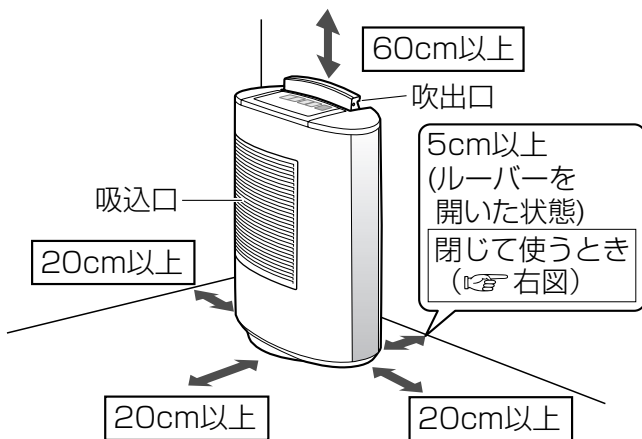

- テレビ、ラジオなどの近くで使うとき  
1m以上離してお使いください。  
(映像が乱れたり、雑音の原因になります)

### ルーバーを閉じて使うとき

必ず壁面や家具などから40cm以上離してお使いください。

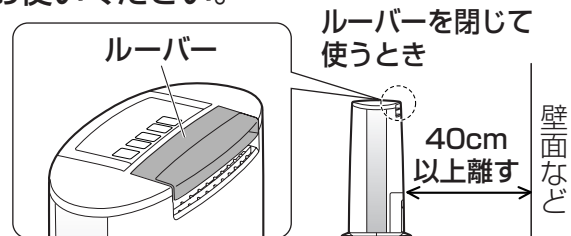

壁などに近づけすぎると空気の逃げ場が少なくなり、本体があたためられて、湿度サインが正しく表示できない場合があります。



## 警告



禁止

電源コードを突っ張った状態で使用しない

コードがショートや断線して、火災や感電の原因になります。

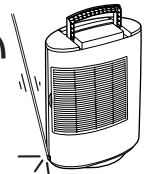

## 使用のときは

- 除湿運転中は室温が上がりますが、異常ではありません。  
運転中、熱を発生しますので、外気温やお部屋の広さによって、約3~8℃前後上がることがあります。室温が高いときは、「おまかせ」運転でお使いください。(他の運転モードより、室温の上昇を抑えることができます) (☞ 13ページ)

- 運転中は窓や扉を閉め切っておくことをおすすめします。  
運転中に窓や扉を開閉すると、室内の温度や湿度が大きく変わり、除湿や衣類乾燥時間が長くなる場合があります。

- お部屋のニオイが、本体から再放出することがあります。  
(本体からニオイがする ☞ 24ページ)

- 結露やカビが発生する場合があります。  
除湿運転をしても、外気に面した窓ガラスや風通しの悪い場所(家具の裏側など)は、結露したり、カビが発生する場合があります。

- 運転可能な部屋の温度は約1~40℃、湿度は約20%以上。

室内温度が約1~40℃以外では、除湿運転が停止し、送風運転のみおこないます。また、湿度が約20%以下では、製品保護のため、安全装置が作動し、運転が停止する場合があります。(点検ランプが点灯したときは ☞ 25ページ)

- 室内の湿度や温度が低くなるにつれて、除湿できる量は少なくなります。  
同じ部屋で連続して除湿すると、湿度が下がるため、除湿量が減ってきます。



## 警告



禁止

持ち運び時に電源コードを引っ張らない

コードがショートや断線して、火災や感電の原因になります。



# 運転のしかた

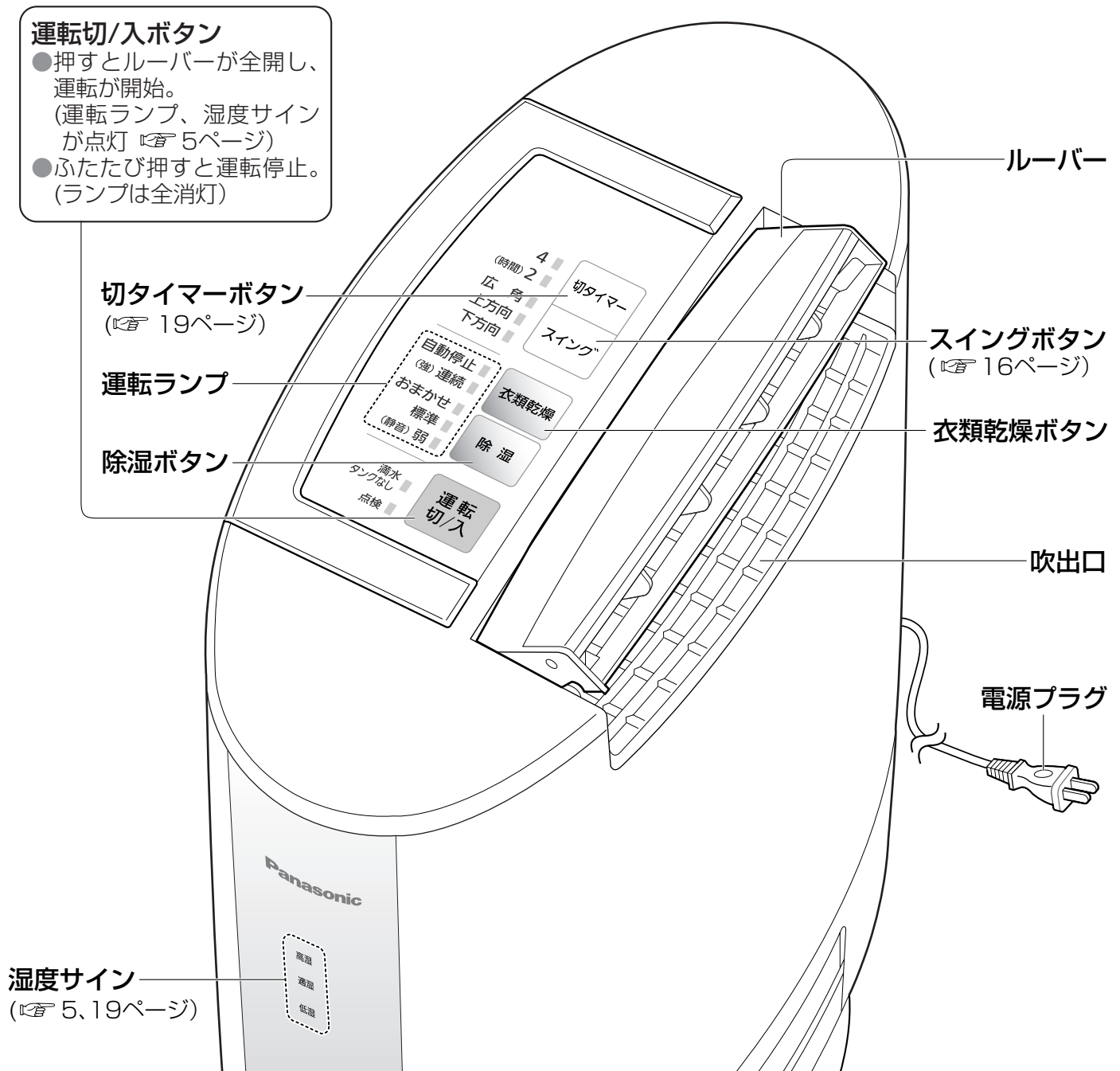

## 運転切/入ボタン

- 押すとルーバーが全開し、運転が開始。  
(運転ランプ、湿度サインが点灯 (☞ 5ページ))
- ふたたび押すと運転停止。  
(ランプは全消灯)

## 切タイマーボタン

(☞ 19ページ)

## 運転ランプ

## 除湿ボタン

ルーバー

スイングボタン

(☞ 16ページ)

衣類乾燥ボタン

吹出口

電源プラグ

## 湿度サイン

(☞ 5、19ページ)

### お願い

- 電源プラグを抜くときは、必ず、運転「切」にしてから、約2分後に抜いてください。  
(停止後約2分間は、内部のヒーターを冷ますため、送風運転をおこないます)
- 本体の上に、物を置かない (誤動作や故障の原因)
  - ・ 特に、磁石や金属物は置かない  
転倒時に自動停止するための内蔵磁石が動き、点検ランプが点灯して運転が停止します。  
(☞ 25ページ)

### お知らせ

- 「おまかせ」運転は、約55%の湿度を保つために、運転、停止が自動的に切り換わります。  
(湿度が55%未満になると運転が停止します)
- 運転切/入ボタン、除湿ボタン、衣類乾燥ボタンを押すと、「カチッ」という音が聞こえますが、異常ではありません。
- 衣類乾燥で「自動停止」のときは、「切タイマー」は使えません。
- 運転入後、「弱」運転で運転を開始するときは、最初の2秒間だけ風量「中」になります。
- 運転切り忘れ防止のため、12時間後に運転を自動的に停止します。

最初に、除湿または衣類乾燥したいところに吹出口を向けて設置してください。

除湿を  
したいとき

- 1** 電源プラグを差し込み、  

運転  
切/入

を

押す

- ルーバーが全開し、「標準」で運転を始めます。(ランプ点灯)
- 2** お好みの運転を選ぶ

快適湿度を保ちたいとき…………… おまかせ

(「お知らせ」 12ページ)

↑

湿った空気を取り除きたいとき…………… 標準

(室内の湿度に関係なく除湿します)

↑

(点灯)

静かに除湿したいとき…………… (静音) 弱

(室内の湿度に関係なく除湿します)

除湿

を

押す
- すばやく除湿したいとき…………… (強) 連続

(風量「強」で運転します)

衣類乾燥

を

押す

**3**

スイング

を押してお好みのスイングを選ぶ

( 16ページ)

衣類乾燥を  
したいとき

「衣類乾燥の  
ポイント」  
をよくお読み  
ください。  
( 14ページ)

- 1** 電源プラグを差し込み、  

運転  
切/入

を

押す

- ルーバーが全開し、「標準」で運転を始めます。(ランプ点灯)
- 2**

衣類乾燥

 を押してお好みの運転を選ぶ

- 押すたびに運転が切り換わります。(ランプ点灯)

衣類が乾燥する時間をみはからって…………… 自動停止

自動的に運転停止したいとき…………… (点灯)

↑ ↓

(運転するときのポイント 14ページ)

衣類を早く乾かしたいとき…………… (強) 連続

(風量「強」で運転します。自動停止はしません)
- 3**

スイング

を押してお好みのスイングを選ぶ

( 16ページ)

# オススメ! 衣類乾燥のポイント



## 干すときのポイント

**シャツなど**  
ボタンはきちんと留めます。



**軽い下着など**  
飛んでいかないように、しっかりハンガーに留めておきます。

**セーター**  
使うハンガーはタオルで巻くなど、分厚いほうが風をよく通します。そでの伸びが気になる場合は、そで口を肩に掛けたりします。



**ジーンズ・スカート**  
裏返しにして、風通しをよくして干します。

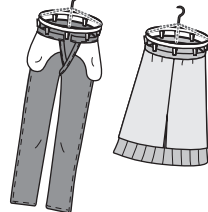

脱水した衣類は、しっかりシワを伸ばして風通しよく。「こういう風に乾いてほしい」という形にして干します。

Tシャツや下着など薄手の衣類は乾きやすいので、端などに干す。

風が行き渡りやすいように、衣類はつめすぎず、等間隔に並べる。

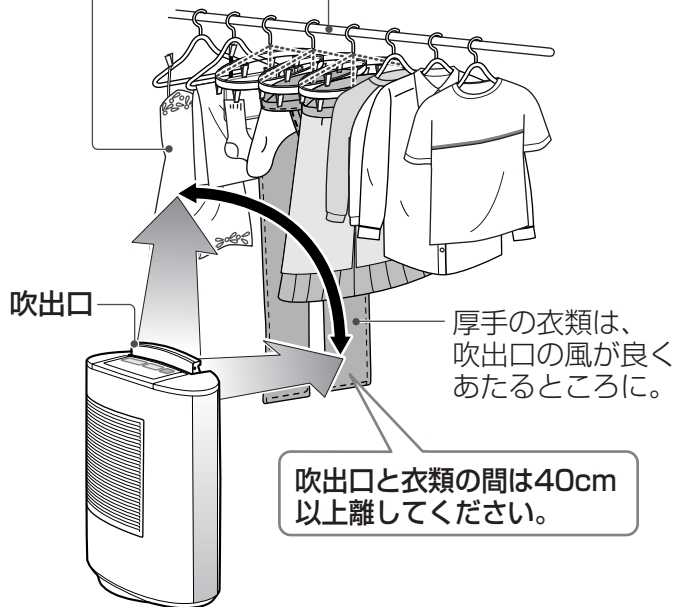

## 運転するときのポイント

衣類乾燥は、カラッとセンサーで運転する「自動停止」がおすすめ!

- 「カラッとセンサー」とは、室内の温度や湿度から、衣類の乾き具合を予測して、自動的に運転停止する機能です。
- 衣類の量が約2.0kgのときの運転時間は約5~7時間\*です。
- 「カラッとセンサー」がはらくのは「自動停止」運転だけです。

(※温度約20℃、湿度約70%、部屋の広さ6畳相当。  
「カラッとセンサー」での当社実使用試験結果による。  
~実使用時の衣類乾燥時間は使用環境・使用条件により異なります)

- 自動停止では、最長約10時間後に停止します。
- 時間を決めて衣類乾燥を終了したいときは、「連続(強)」運転で、切タイマーをお使いください。(P.19ページ)

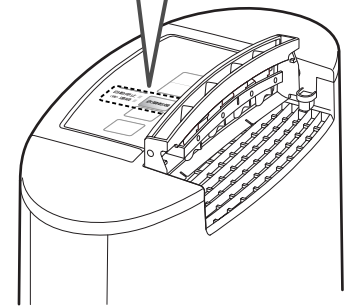
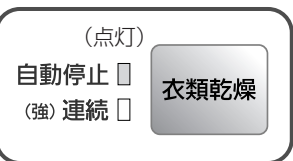

【(社)日本電機工業会自主基準(JEMA-HD090)に基づきおこなった試験結果】

なお、実使用時の消費電力量、衣類乾燥時間は使用環境・使用条件により異なります。

- 衣類乾燥時間は約80分です。

試験条件：運転モード「衣類乾燥」、部屋の広さ6畳相当、温度20℃、湿度70%、60Hz、衣類の量2kg相当 (Tシャツ3枚、Yシャツ2枚、パジャマ1組、下着7枚、靴下2足、タオル3枚)



干す



乾かす



取り込む



活用する



## 取り込みのポイント

乾いたら、ふたたび湿気を含まないうちになるべく早く取り込みましょう。

くしゃくしゃに取り込まず、しわにならないように重ねておく。



きちんとたたんで収納！



梅雨時や雨の日などは、乾燥しても干したままにしておくと、また湿気を吸収します。

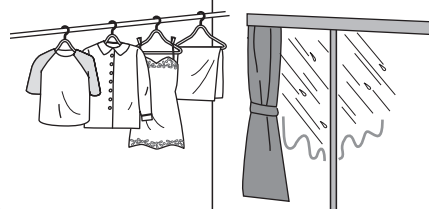

## だから除湿乾燥機が必要なのね！

洗濯物を室内に干すと、蒸発した湿気は結露になったり、じゅうたんや畳に吸い込まれたりします。

洗濯物1.0kgからは1時間当たり100mL～300mLの水分が放出されます。これは、コップ約一杯分の水を室内にまき散らしているのと同じことです。

洗濯物の室内干しをするときは、除湿乾燥機ですばやく室内の湿気を取り除くことが大切です。

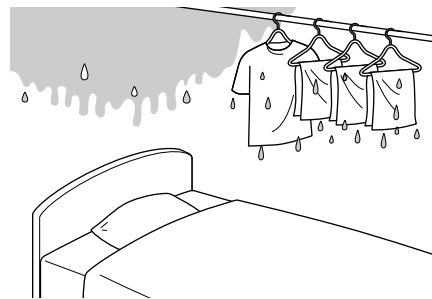

自然乾燥で室内干しをしていると、乾くまでに時間がかかり、洗濯物についた雑菌がニオイのもとになっています。

洗濯物が乾くまで時間がかかり、布地の上についた雑菌が洗濯物に残ってニオイのもととなります。また、室内に干すことで、湿気ている洗濯物は、部屋の中のニオイを吸い込むこともあります。

除湿乾燥機で洗濯物をすばやく乾かすことが、何よりの対策です。



雨で濡れた靴を明日もはきたいときは、除湿乾燥機を使えば、短時間で乾かせます。

除湿乾燥機を使って乾かす場合、水滴が落ちないようにしてから、靴用のハンガーなどに掛けて除湿乾燥機の上に干します。その際は、風向きを調整して、靴に乾いた風が当たるようにします。

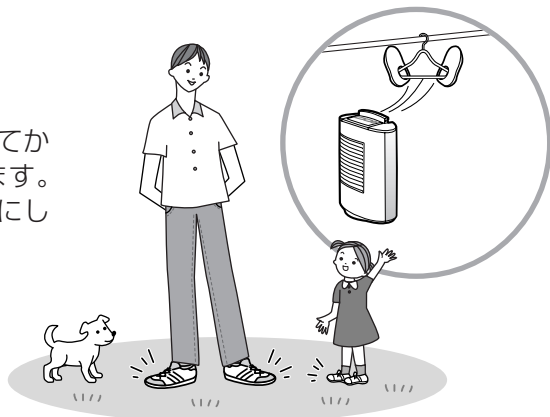

革靴は変形・変質の原因となりますので使わないでください。



革靴

# スイング&送風範囲の活用方法

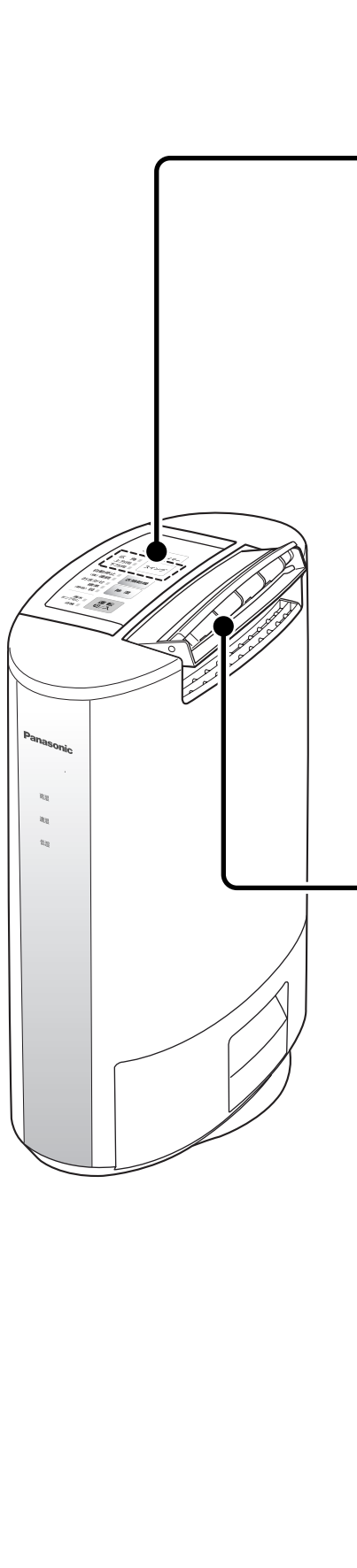

### スイングしたいとき

たて方向のスイング

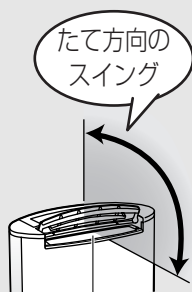

ルーバー

運転中に **スイング** を押す

- 押すたびにルーバーのスイングが下方向→上方向→広角→取消の順に切り換わります。
- 選ばないときはスイングしません。(ランプ消灯)
- スイング中はルーバーの角度によって送風音が変わることがあります。

**下方向**  
下部を中心に  
低位置の洗濯物の乾燥に



**上方向**  
上部を中心に  
上方に干した洗濯物の乾燥に

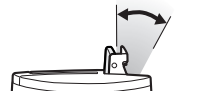

**広角**  
上から下まで  
上下2段干しなど、  
量の多い洗濯物の乾燥に



### 吹出口の送風範囲を変えたいとき

よこ方向の送風範囲



3Dフラップ

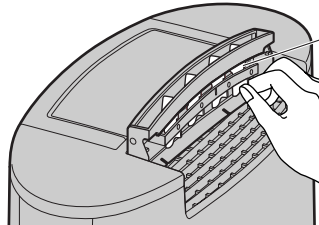

**スポット**  
その場所だけ集中的に  
少量の洗濯物を  
早く乾かしたいとき

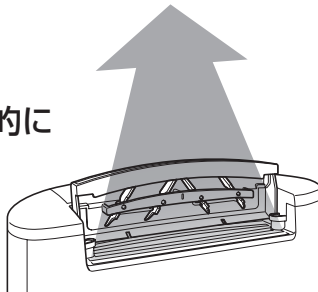

**ワイド**  
左右に広く  
横に広く並べた  
洗濯物を  
乾かしたいとき

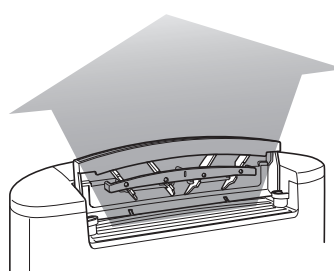

お願い

- スイング中のルーバーを手で動かさないでください。(スイング範囲が変わります)  
→元の設定に戻すときは、ふたたびスイングボタンを押して、設定しなおしてください。



## 除湿の場合

活用例

クローゼットや押し入れの湿気を取りたいとき

スイングを  
→ 広角

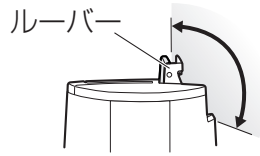

扉を開け、吹出口を向けて風をあてます。  
●本体をクローゼットや押し入れの中に入れて  
使用しないでください。(☞ 8ページ)

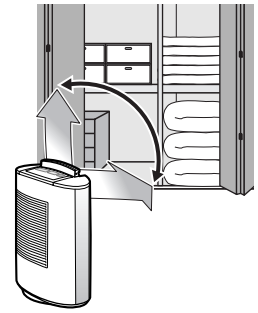

天井や壁などの湿気を取りたいとき

スイングを  
→ 上方向

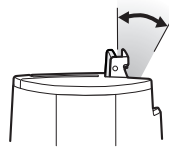

靴箱の湿気を取りたいとき

スイングを  
→ 下方向



扉を開け、吹出口を向けて風をあてます。  
●革靴は乾燥できません。(☞ 15ページ)

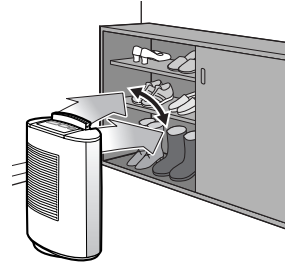
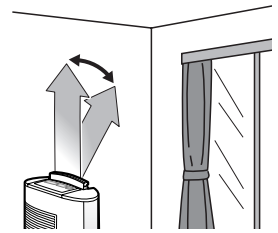

上方に干した少量の洗濯物を  
集中的に乾かしたいとき

スイングを  
→ 上方向

送風範囲を  
スポット

●高い位置に干したときなど

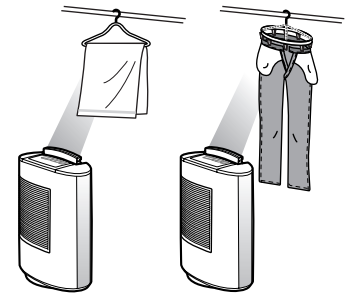

上方に広く干した洗濯物を  
乾かしたいとき

スイングを  
→ 上方向

送風範囲を  
ワイド

●高い位置に干したときなど

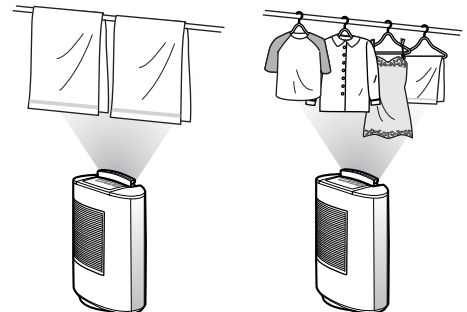

量の多い洗濯物を  
まんべんなく乾かしたいとき

スイングを  
→ 広角

送風範囲を  
ワイド

●上下2段に干したときなど

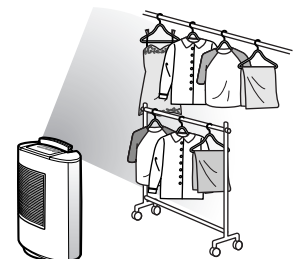

## 衣類乾燥の 場合

活用例

# 便利な使いかた

切タイマーボタン/ランプ

スイングボタン/ランプ

運転切/入ボタン

湿度サイン  
( 5、19ページ)

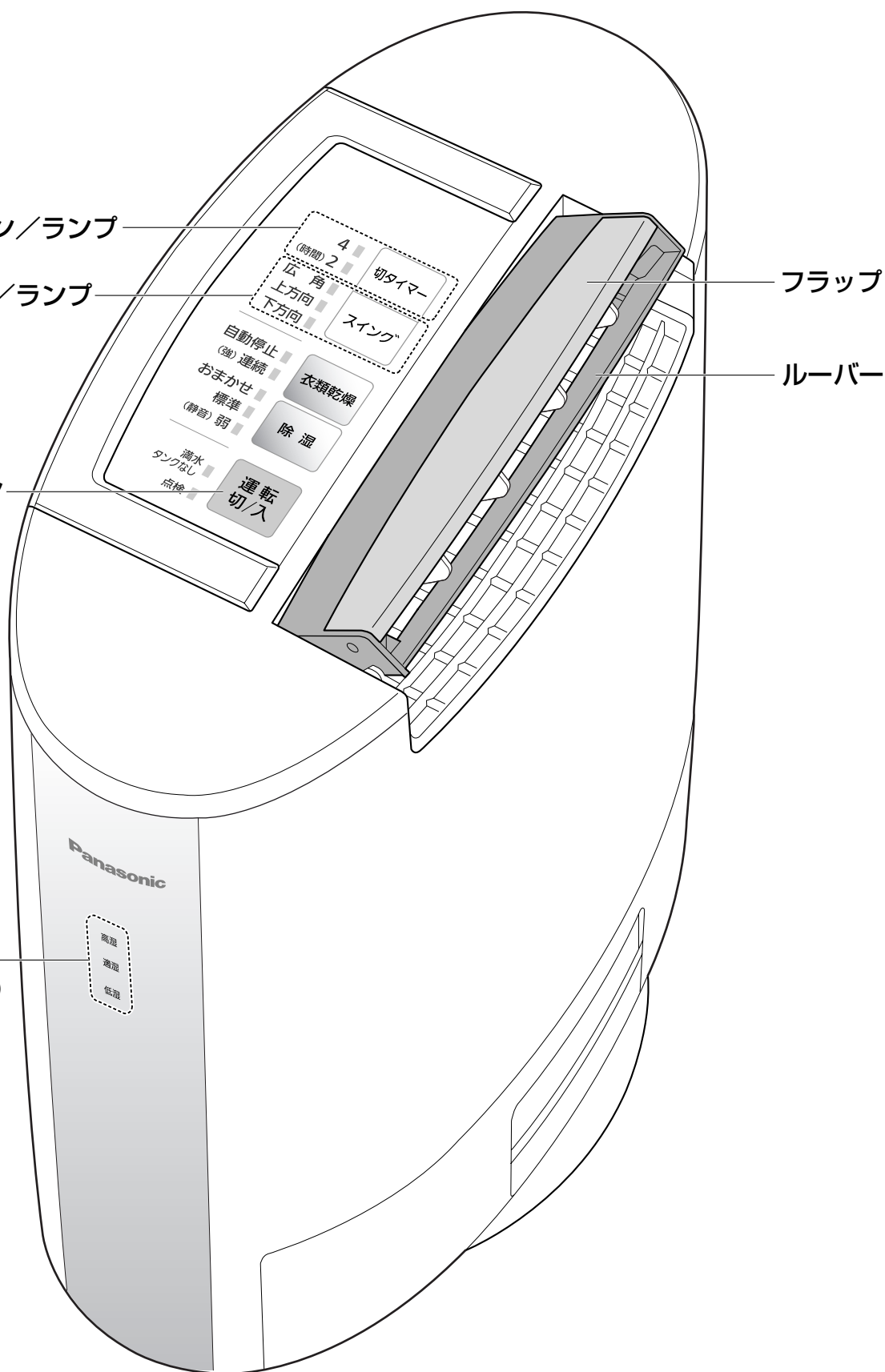

## 切タイマーを 使いたいとき

運転中に

**切タイマー** を押す

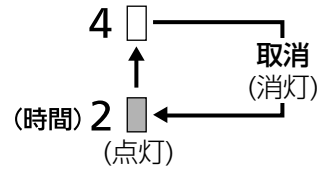

- 押すたびにタイマー時間が切り換わります。
- 時間の経過とともに、タイマーランプが切り換わり、残り時間の目安を表示します。
- 「衣類乾燥/自動停止」運転では、切タイマーは使えません。
- 切タイマー予約をしているときに、タンクが満水になり、運転が停止しても、切タイマーのカウントを継続しています。

## ルーバーを お好みの角度で 固定したいとき

運転中に

**1** **スイング** を押し、広角にする

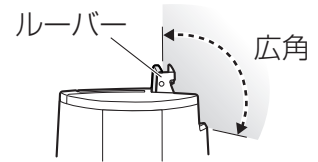

**2** ルーバーがお好みの位置になった  
ところでふたたび

**スイング** を押して  
**スイング** を取り消す

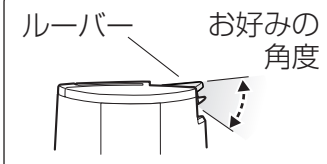

- スイングはしません。

- スイングが停止し、スイングランプが消灯します。

## 送風範囲を 広げたいとき

- フラップは、手で広げられます。(3段階)

フラップを広げないとき  
(1段階)

フラップを広げたとき  
(2段階)

フラップを最大に  
広げたとき (3段階)



## 湿度サインを 消灯／点灯 したいとき

運転中に

**切タイマー** と **スイング** を約3秒間、同時に押す

- 湿度サインが消灯／点灯します。

# こんなときは

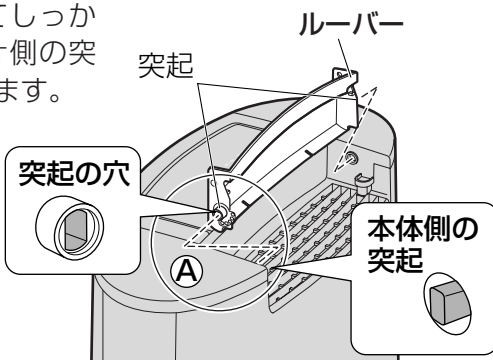
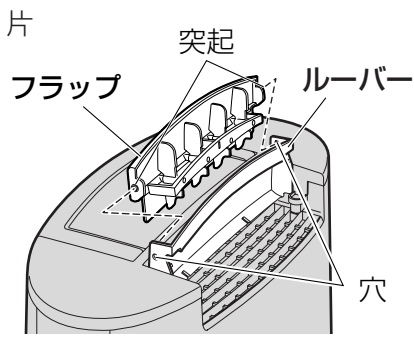
衣類乾燥 運転	衣類乾燥時間が長い (自動停止運転で)	<ul style="list-style-type: none"> <li>● 湿った冷たい空気が室内に入っていないか。</li> <li>→ 乾燥中は窓や扉の開閉をできるだけ少なくしてください。</li> </ul>
	衣類の乾きが悪い (乾燥が終了しても 乾いていない物がある)	<ul style="list-style-type: none"> <li>● 脱水が不十分なものや、手しぼりのものを乾かしていませんか。</li> <li>● 本体の近くで暖房機を使っていませんか。</li> <li>→ センサーの周辺温度が高くなると、「カラッとセンサー」に影響を及ぼし、乾燥時間を適切に判断できません。</li> <li>● 風が衣類全体に行き渡っていますか。</li> <li>● また、衣類の間隔が詰まっていたり、重ねて干したりしていませんか。</li> <li>→ 乾きが悪い衣類は、ふたたび衣類乾燥（自動停止または連続(強)）運転をしてください。</li> <li>● 衣類の種類や量、干しかたなどによって、部分的に乾きにくい場合があります。</li> </ul>
	衣類乾燥運転の音が気になる	<ul style="list-style-type: none"> <li>● 「除湿」の「弱(静音)」または「標準」でお使いください。 (P.13ページ)</li> <li>→ 乾燥時間は「衣類乾燥」運転よりも、長くなります。</li> </ul>
本体が倒れたとき	<ul style="list-style-type: none"> <li>● 運転が自動的に停止し、点検ランプが点灯します。</li> <li>→ ① 電源プラグを抜く</li> <li>② 本体を起こす（こぼれた水はふき取る）</li> <li>③ 半日以上使わず、置いておく (内部に水が入った場合、完全に乾かすため)</li> <li>④ 再度、電源プラグを差し込み、運転する</li> </ul>	
ルーバー、フラップがはずれたとき	<p>取り付けは、最初にルーバーを付けて、次にフラップを付けてください。</p> <ul style="list-style-type: none"> <li>● ルーバーは、<b>Ⓐ</b>側の突起の穴を本体側の突起形状に合わせてしっかり差し込んでから、もう片側の突起を本体側の穴に差し込みます。</li> </ul>  <ul style="list-style-type: none"> <li>● フラップは、両側の突起(2カ所)をルーバーの両側の穴(2カ所)に、片方ずつ差し込みます。</li> </ul> 	

### タンクが満水になったとき

水位窓の満水ライン(約2.0L)まで水がたまると、自動的に運転が停止します。

- 満水ランプが点滅します。(その他のランプは消灯)
- 空のタンクを本体に戻すと、ふたたび停止まえの状態での運転を開始します。(満水ランプは消灯)

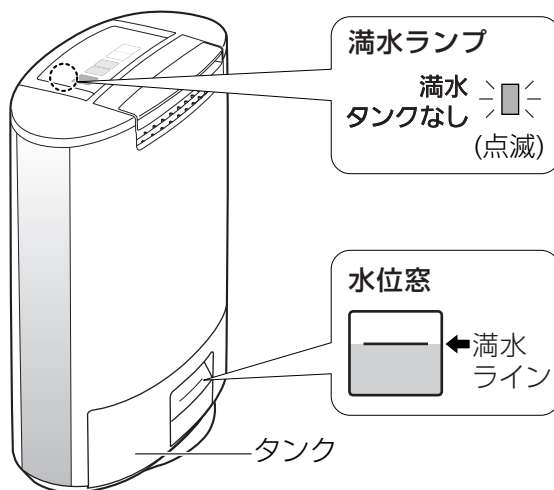

### タンクの取り出しかた

#### 1 タンクをゆっくり取り出す

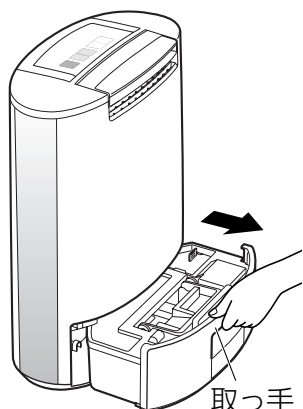

- 本体をしっかり固定し、取っ手を持って、水がこぼれないように、まっすぐ引き出す。

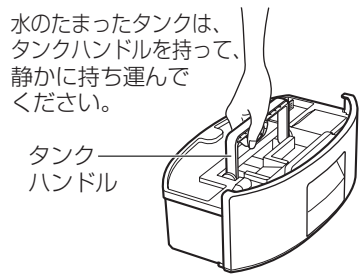

### タンクの取り付けかた

#### 1 タンクキャップを確実に取り付ける

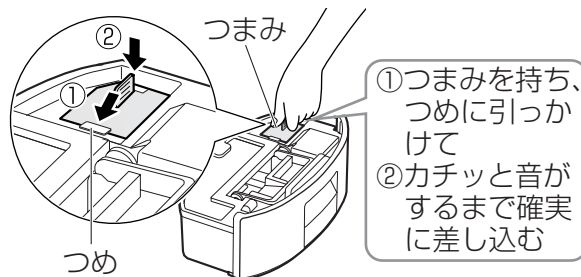

#### 2 タンクを奥まで確実に入れる

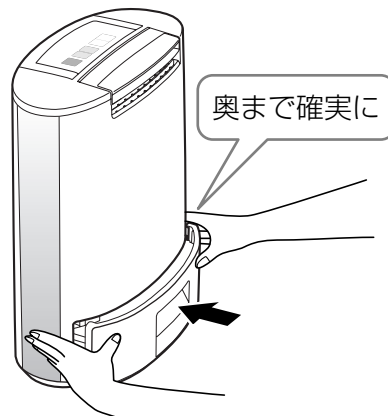

#### 2 タンクキャップをはずし、排水する

タンクキャップはつまみを引いてはずす

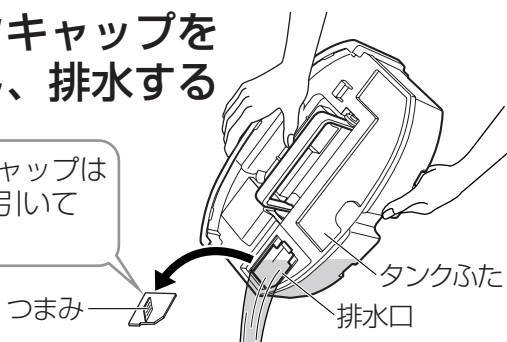

### お願い

- タンクキャップ、タンクふたは必ずタンクに取り付けてください。水漏れの原因になります。
- タンクを出した後、本体内部の部品に触れないでください。故障などの原因になります。
- タンクは静かに奥まで確実に入れてください。タンクに衝撃をあたえるような取り付けかたや、確実に取り付いていない場合は、運転しないことがあります。(満水ランプが点滅) その場合は、一度タンクを取り出し、ふたたび静かに取り付け直してください。

# お手入れのしかた

- ① 運転を停止し、電源プラグを抜く。
- ② 排水する。( 21ページ)

## フィルター (2週間に1回程度)

掃除機の細いノズルで、汚れを吸い取る。

- フィルターをはずすまえに、いったん、吸込口の汚れを掃除機で吸い取ってください。
- フィルターは、お使いになるまえから、うすい茶色です。汚れではありません。( 10ページ)
- フィルターが傷んだ場合は交換してください。(サービスパーツ 下記)
- フィルターの目づまりは、除湿能力を弱め、電気代のムダになり、故障の原因になります。

### ■はずしかた

- つまみを手前に引く。

### ■取り付けかた

- ① 本体の穴 (2カ所) にフィルターの突起 (2カ所) を差し込む。
- ② つめ (上下2カ所) を1カ所ずつはめる。(上のつめをはめてから、下のつめをはめる)

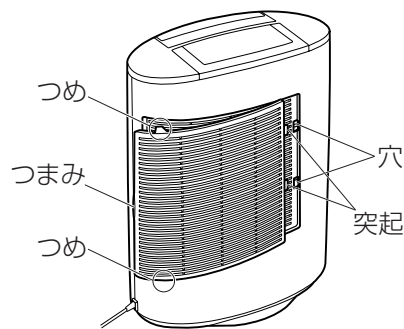
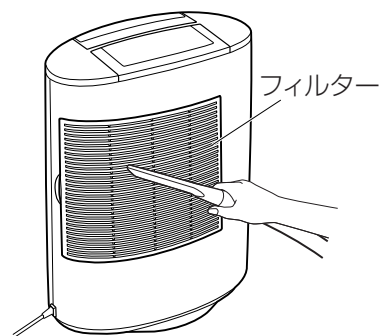

## 本体 (1ヵ月に1回程度)

ぬるま湯か、薄めた台所用中性洗剤をひたした柔らかい布を、かたくしぼって汚れをふき取り、からぶきをする。

- 吹出口や吸込口は汚れやすいので、掃除機の吸い口で汚れを吸い取る。

### お願い

- 本体は寝かせないでください。(水漏れの原因になります)
- 右図のようなものなどは使わないでください。(変形、変色の原因になります)
- 化学ぞうきんを使うときは、化学ぞうきんの注意書きに従ってください。

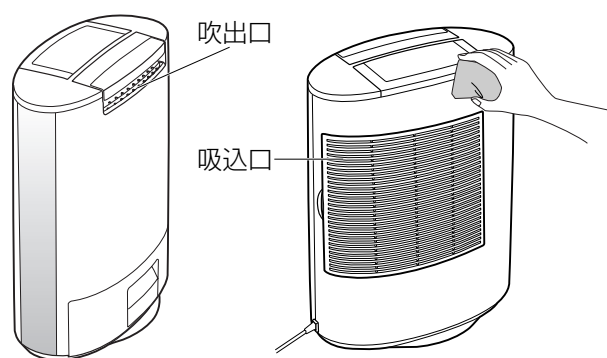

## サービスパーツ

- 希望小売価格は、2009年4月現在です。

### ■フィルター

部品品番：FFJ0080151  
希望小売価格：1,470円 (税抜1,400円)

サービスパーツは販売店でお買い求めいただけます。パナソニックの家電製品直販サイト「パナセンス」でもお買い求めいただけます。

CLUB Panasonic  
**PanaSense**

<http://club.panasonic.jp/mall/sense/>

## タンクセット (1ヵ月に1回程度)

- ① 本体からタンクセットを抜く。
- ② 排水する。(☞ 21ページ)

### ■タンク、タンクふた、タンクキャップ

水道水で2~3回すすぎ洗いをする。  
汚れが目立つときは、  
薄めた台所用中性洗剤で洗う。

- タンクふた、タンクキャップは必ずタンクに取り付けてください。水漏れの原因になります。
- タンクは、お使いになるお部屋の状況によって、除湿水に空気中の汚れがとけ込み、タンクの内側が黒ずんだりすることがあります。
- 取り付け時は、静かに奥まで確実にに入れてください。(確実に取り付けしていない場合、運転しないことがあります)

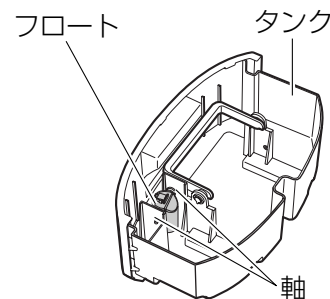
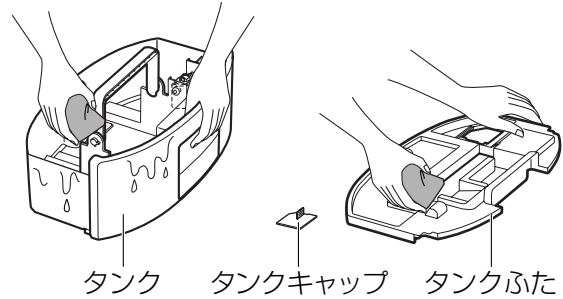
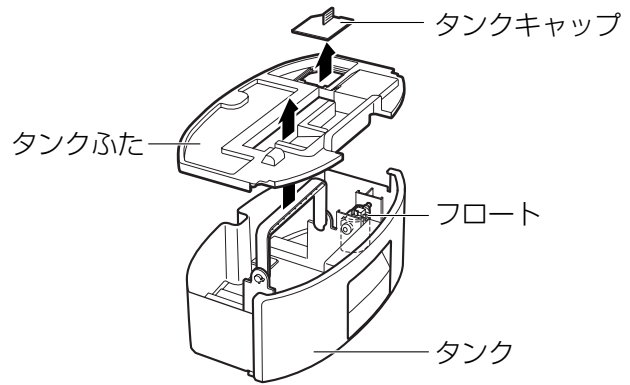

### ■フロート

はずさずに、ぬめりを落とす。

- すすぎ洗いをして、軸の周辺の汚れも落としてください。(フロートの誤作動防止のため)
- フロートは絶対にはずさないでください。はずれていると運転しません。また正しく付いていないと、水漏れの原因になります。

フロートがはずれたときは  
軸を穴の大きさに合うように差し込んで  
ください。(右図参照)

## 長期間使用しないとき

- ① 運転停止後、1日置いてから  
タンクの水を完全に捨てる (☞ 21ページ)
- ② フィルター、本体、タンクをお手入れする  
(☞ 22ページ、上記)
- ③ 本体にポリ袋などをかぶせる
- ④ 湿気の少ない、風通しのよい場所に  
まっすぐ立てたまま、保管する

### お願い

- 保管の際は、水平で安定した場所に、本体を立てて保管してください。(傾けたり、寝かせたりすると、本体故障の原因、また、本体内に残った水により、水漏れの原因になります)



## 警告

収納時に電源コードを引っ張らない



禁止

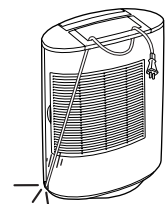

コードがショートや断線して、火災や感電の原因になります。

# 故障かな!?

## ちょっとお調べください。

修理を依頼するまえに、一度確かめてみてください。

こんなとき	ちょっとお調べください/処置	参考ページ
ボタン操作ができない 動かない	<ul style="list-style-type: none"> <li>●電源プラグがはずれていませんか。</li> <li>●満水ランプが点滅していませんか。</li> </ul>	13 21
満水でもないのに 満水ランプが点滅する	<ul style="list-style-type: none"> <li>●タンクは正しく入っていますか。はずれていませんか。</li> <li>●タンクを取り付けるときに衝撃を与えていませんか。また、奥まで確実に入っていますか。 →一度タンクをはずし、ふたたび静かに取り付け直してください。</li> <li>●フロートがはずれていませんか。</li> </ul>	21 21 23
運転音大きい	<ul style="list-style-type: none"> <li>●フィルターが目づまりしていませんか。</li> <li>●本体の置きかたが悪く、がたついていませんか。</li> <li>●床が不安定ではありませんか。</li> </ul>	22 8 8
水が漏れる	<ul style="list-style-type: none"> <li>●本体を傾けたり、倒したりしていませんか。</li> <li>●タンクに水を入れたまま、本体を移動していませんか。</li> <li>●フロートがはずれていませんか。</li> </ul>	20 9 23
なかなかタンクに 水がたまらない (除湿量が少ない)	<ul style="list-style-type: none"> <li>●フィルターが目づまりしていませんか。</li> <li>●吸込口や吹出口がふさがっていませんか。</li> <li>●お部屋の温度・湿度が低くありませんか。 →お部屋の温度・湿度が低くなるにつれ、除湿量は少なくなります。</li> <li>●「おまかせ運転」になっていませんか。</li> </ul>	22 9 11 12
湿度が下がらない	<ul style="list-style-type: none"> <li>●お部屋が広すぎませんか。→除湿可能面積の目安参照</li> <li>●窓や出入口の開閉が多くありませんか。</li> <li>●石油ストーブなど、燃焼時に水分が発生するような機器を使用していませんか。(石油やガスなどの燃焼機器は、燃焼時に水分を発生します)</li> </ul>	裏表紙 11 -
本体からニオイがする	<ul style="list-style-type: none"> <li>●お部屋にニオイを発生させるものはありませんか。 塗装や壁紙の張り替え後や、新しい家具、薬品のある環境などでお使いになる場合、吸い込んだニオイが、本体から再放出する可能性があります。</li> <li>・新しい家具 ・ヘアスプレー、整髪料、化粧品、薬品</li> <li>・張り替えたばかりの壁紙、など →部屋の換気を十分におこなってください。</li> </ul>	-



## いいえ、だいじょうぶ。

あれ?と思っても、それは故障じゃないときも。こんなときなら、そのまま使ってもだいじょうぶ。

こんなとき	いいえ、だいじょうぶ	参考ページ
<b>運転中、 周囲の温度が上がる</b>	<ul style="list-style-type: none"> <li>●この製品は冷房機能はなく、むしろ、運転中に熱を発生します。また、窓や扉を閉めきるため、他の熱の影響も受けます。そのため、室温が約3~8℃前後上がることがあります。 →「おまかせ」運転でお使いください。 (他の運転モードよりも、室温の上昇を抑えることができます)</li> </ul>	11
		13

## 点検ランプが点灯したときは、

電源プラグを抜き、下記に従って点検を実施してください。

表示内容	調べるところ	参考ページ
<b>点検ランプ点灯 + 切タイマー4時間ランプ点滅</b>	<ul style="list-style-type: none"> <li>●フィルターが目づまりしていませんか。 →フィルターのお手入れをしてください。</li> <li>●吹出口や吸込口がふさがっていませんか。 →吹出口や吸込口をふさがないようにしてください。</li> <li>●お部屋の湿度が低すぎませんか。 →本体を冷ましたあと(約30分間)、湿度が約20%以上の場所でふたたび運転してください。</li> </ul>	22
		9
		11
<b>点検ランプ点灯 + 標準ランプ点滅</b>	<ul style="list-style-type: none"> <li>●お部屋の湿度が低すぎませんか。 →本体を冷ましたあと(約30分間)、湿度が約20%以上の場所でふたたび運転してください。</li> <li>●タンクふたをつけ忘れていませんか。</li> </ul>	11
		21.23
<b>点検ランプのみ点灯</b>	<ul style="list-style-type: none"> <li>●本体が転倒していませんか。 →① 電源プラグを抜く ② 本体を起こす(こぼれた水はふき取る) ③ 半日以上使わず、置いておく (内部に水が入った場合、完全に乾かすため) ④ 再度、電源プラグを差し込み、運転する</li> <li>●本体が、傾いていたり、倒れたりしたことはありませんか。 →電源プラグを抜き、差し直す。</li> <li>●本体の上に、磁石や金属物を置いたことはありませんか。 →電源プラグを抜き、差し直す。</li> </ul>	20
		—
		12
<b>点検ランプ点灯 + その他のランプが点滅</b>	<ul style="list-style-type: none"> <li>●お買い上げの販売店に修理を依頼してください。</li> </ul>	

## それでも直らないときは、

お買い上げの販売店に修理を依頼してください。

# 保証とアフターサービス (よくお読みください)

## 修理・お取り扱い・お手入れ

などのご相談は…

## まず、お買い上げの販売店へ

お申し付けください

### 転居や贈答品などでお困りの場合は…

- 修理は、サービス会社・販売会社の「修理ご相談窓口」へ!
- その他のお問い合わせは、「お客様ご相談センター」へ!

### 修理を依頼される時

24、25ページの「故障かな!?’をご確認のあと、直らないときはまず電源プラグを抜いて、お買い上げの販売店へご連絡ください。

#### ●保証期間中は

保証書の規定に従って、お買い上げの販売店が修理をさせていただきますので、恐れ入りますが、製品に保証書を添えてご持参ください。

#### ●保証期間を過ぎているときは

修理すれば使用できる製品については、ご要望により修理させていただきます。次の修理料金の仕組みをご参照のうえ、ご相談ください。

#### ●修理料金の仕組み

修理料金は、技術料・部品代・出張料などで構成されています。

**技術料** は、診断・故障箇所の修理および部品交換・調整・修理完了時の点検などの作業にかかる費用です。

**部品代** は、修理に使用した部品および補助材料代です。

**出張料** は、お客様のご依頼により製品のある場所へ技術者を派遣する場合の費用です。

### ■保証書 (別添付)

お買い上げ日・販売店名などの記入を必ず確かめ、お買い上げの販売店からお受け取りください。よくお読みのあと、保管してください。

保証期間：お買い上げ日から本体1年間

### ■補修用性能部品の保有期間 **8年**

当社は、この除湿乾燥機の補修用性能部品を、製造打ち切り後8年保有しています。

注) 補修用性能部品とは、その製品の機能を維持するために必要な部品です。

### ご連絡いただきたい内容

品名	除湿乾燥機
品番	F-YZE60
お買い上げ日	年 月 日
故障の状況	できるだけ具体的に

### ご相談窓口における個人情報のお取り扱い

パナソニック株式会社およびその関係会社は、お客様の個人情報やご相談内容を、ご相談への対応や修理、その確認などのために利用し、その記録を残すことがあります。また、折り返し電話させていただくときのため、ナンバー・ディスプレイを採用しています。なお、個人情報を適切に管理し、修理業務等を委託する場合や正当な理由がある場合を除き、第三者に提供しません。お問い合わせは、ご相談された窓口にご連絡ください。

「よくあるご質問」「メールでのお問い合わせ」などはホームページをご活用ください。

<http://panasonic.co.jp/cs/>

### 修理に関するご相談

パナソニック 修理ご相談窓口

ナビダイヤル  
(全国共通番号)  **0570-087-087**

- 呼出音の前にNTTより通話料金の目安をお知らせします。
- 携帯電話・PHS・IP/光電話等、ナビダイヤルがご利用できない場合は、最寄りの修理ご相談窓口へ直接おかけください。
- 最寄りの修理ご相談窓口は、次ページをご覧ください。

### 使いかた・お買い物などのご相談

パナソニック お客様ご相談センター

365日/受付9時~20時

電話 フリーダイヤル  **0120-878-365**

■携帯電話・PHSでのご利用は… **06-6907-1187**

FAX フリーダイヤル  **0120-878-236**

Help desk for foreign residents in Japan

Tokyo (03) 3256-5444 Osaka (06) 6645-8787

Open: 9:00 - 17:30 (closed on Saturdays/Sundays/national holidays)

※電話番号をよくお確かめの上、おかけください。

**パナソニック**  
**修理ご相談窓口**

**ナビダイヤル**  **0570-087-087**  
(全国共通番号)

- 呼出音の前にNTTより通話料金の目安をお知らせします。
- 携帯電話・PHS・IP/光電話等、ナビダイヤルがご利用できない場合は、最寄りの修理ご相談窓口にご連絡ください。

• 地区・時間帯によって、集中修理ご相談窓口へ転送させていただく場合がございます。

北海道地区		近畿地区	
<b>札幌</b> 札幌市厚別区厚別南2丁目17-7 ☎(011)894-1251	<b>帯広</b> 帯広市西20条北2丁目23-3 ☎(0155)33-8477	<b>滋賀</b> 栗東市霊仙寺1丁目1-48 ☎(077)582-5021	<b>奈良</b> 大和郡山市筒井町800番地 ☎(0743)59-2770
<b>旭川</b> 旭川市2条通16丁目1166 ☎(0166)22-3011	<b>函館</b> 函館市西桔梗589番地241(函館流通卸センター内) ☎(0138)48-6631	<b>京都</b> 京都市伏見区竹田中川原町71-4 ☎(075)646-2123	<b>和歌山</b> 和歌山市中島499-1 ☎(073)475-2984
<b>東北地区</b>		<b>大阪</b> 大阪市城東区関目2丁目15-5 ☎(06)6359-6225	<b>兵庫</b> 神戸市須磨区弥栄台3丁目13-4 ☎(078)796-3140
<b>青森</b> 青森市大字浜田字豊田364 ☎(017)775-0326	<b>宮城</b> 仙台市宮城野区扇町7-4-18 ☎(022)387-1117	<b>中国地区</b>	
<b>秋田</b> 秋田市外旭川字小谷地3-1 ☎(018)868-7008	<b>山形</b> 山形市平清水1丁目1-75 ☎(023)641-8100	<b>鳥取</b> 鳥取市安長295-1 ☎(0857)26-9695	<b>浜田</b> 浜田市下府町327-93 ☎(0855)22-6629
<b>岩手</b> 盛岡市厨川5丁目1-43 ☎(019)645-6130	<b>福島</b> 郡山市亀田1丁目51-15 ☎(024)991-9308	<b>米子</b> 米子市米原4丁目2-33 ☎(0859)34-2129	<b>岡山</b> 岡山市田中138-110 ☎(086)242-6236
<b>首都圏地区</b>		<b>松江</b> 松江市平成町182番地14 ☎(0852)23-1128	<b>広島</b> 広島市西区南観音1丁目13-5 ☎(082)295-5011
<b>栃木</b> 宇都宮市上戸祭3丁目3-19 ☎(028)689-2555	<b>東京</b> 東京都世田谷区宮坂2丁目26-17 ☎(03)5477-9700	<b>出雲</b> 出雲市渡橋町416 ☎(0853)21-3133	<b>山口</b> 山口市小郡下郷220-1 ☎(083)973-2720
<b>群馬</b> 前橋市箱田町325-1 ☎(027)254-2075	<b>山梨</b> 甲府市宝1丁目4-13 ☎(055)222-5822	<b>四国地区</b>	
<b>茨城</b> つくば市筑穂3丁目15-3 ☎(029)864-8756	<b>神奈川</b> 横浜市港南区日野5丁目3-16 ☎(045)847-9720	<b>香川</b> 高松市勅使町152-2 ☎(087)868-6388	<b>高知</b> 高知市仲田町2-16 ☎(088)834-3142
<b>埼玉</b> 桶川市赤堀2丁目4-2 ☎(048)728-8960	<b>新潟</b> 新潟市東区東明1丁目8-14 ☎(025)286-0180	<b>徳島</b> 徳島市沖浜2丁目36 ☎(088)624-0253	<b>愛媛</b> 愛媛県伊予郡砥部町八倉75-1 ☎(089)905-7544
<b>千葉</b> 千葉市中央区末広5丁目9-5 ☎(043)208-6034	<b>九州地区</b>		
<b>中部地区</b>		<b>福岡</b> 春日市春日公園3丁目48 ☎(092)593-9036	<b>熊本</b> 熊本市健軍本町12-3 ☎(096)367-6067
<b>石川</b> 金沢市玉鉾2丁目266番地 ☎(076)280-6608	<b>愛知</b> 名古屋市長瑞穂区塩入町8-10 ☎(052)819-0225	<b>佐賀</b> 佐賀市鍋島町大字八戸字上深町3044 ☎(0952)26-9151	<b>天草</b> 天草市港町18-11 ☎(0969)22-3125
<b>富山</b> 富山市根塚町1丁目1-4 ☎(076)424-2549	<b>岐阜</b> 岐阜市中鷄4丁目42 ☎(058)278-6720	<b>長崎</b> 長崎市東町1919-1 ☎(095)830-1658	<b>鹿児島</b> 鹿児島市与次郎1丁目5-33 ☎(099)250-5657
<b>福井</b> 福井市問屋町2丁目14 ☎(0776)21-0622	<b>高山</b> 高山市花岡町3丁目82 ☎(0577)33-0613	<b>大分</b> 大分市萩原4丁目8-35 ☎(097)556-3815	<b>大島</b> 奄美市名瀬朝仁町11-2 ☎(0997)53-5101
<b>長野</b> 松本市寿北7丁目3-11 ☎(0263)86-9209	<b>三重</b> 津市久居野村町字山神421 ☎(059)254-5520	<b>宮崎</b> 宮崎市本郷北方字草葉2099-2 ☎(0985)63-1213	
<b>静岡</b> 静岡市葵区千代田7丁目7-5 ☎(054)287-9000	<b>沖縄地区</b>		
	<b>沖縄</b> 浦添市城間4丁目23-11 ☎(098)877-1207		

所在地、電話番号が変更になることがありますので、あらかじめご了承ください。

# 仕様

品番	F-YZE60		
電源	交流100V 50/60Hz		
運転モード	衣類乾燥/連続(強)	衣類乾燥/自動停止、除湿/おまかせ、除湿/標準	除湿/弱(静音)
定格除湿能力(50/60Hz)	5.7/6.0 L/日	3.3/3.2 L/日	2.0/2.0 L/日
消費電力※	395W	240W	235W
運転音(50/60Hz)	48/51dB	41/40dB	30/29dB
除湿可能面積の目安	50Hz：木造 12m <sup>2</sup> (7畳)、プレハブ 18m <sup>2</sup> (11畳)、鉄筋 23m <sup>2</sup> (14畳) 60Hz：木造 12m <sup>2</sup> (7畳)、プレハブ 18m <sup>2</sup> (11畳)、鉄筋 23m <sup>2</sup> (14畳)		
排水タンク容量	約2.0L (満水ラインまで/自動停止)		
製品質量	5.4kg		
製品寸法	高さ 458mm× 幅 190mm+(脚部:20mm)× 奥行き 349mm		
電源コード長さ	1.8m		

※運転切/入ボタンで「切」のときの消費電力は、約0.2Wです。

●定格除湿能力は、室温20℃・相対湿度60%を維持し続けたときの、1日当たりの除湿量です。

●除湿可能面積の目安は、JEMA(日本電機工業会)規格に基づいた数値です。

本機の技術の一部はコーロベントラ社からライセンスを受けています。

愛情点検		長年ご使用の除湿乾燥機の点検を!	
	<p>こんな症状はありませんか</p>	<ul style="list-style-type: none"> <li>●運転切/入ボタンを押しても運転しないことがある。</li> <li>●電源コードを動かすと通電したり、しなかったりする。</li> <li>●ブレーカーまたはヒューズがたびたび切れる。</li> <li>●運転中に、こげくさいニオイがしたり、異常な音や振動がする。</li> <li>●本体から水が漏れる。</li> <li>●その他の異常や故障がある。</li> </ul>	<p>ご使用中止</p>
			<p>事故防止のため、運転を停止し、コンセントから電源プラグを抜いて、必ず販売店に点検をご依頼ください。</p>

便利メモ (おぼえのため、記入されると便利です。)

お買い上げ日	年 月 日	品 番	F-YZE60
販売店名		☎ ( )	-
お客様ご相談窓口		☎ ( )	-

パナソニック株式会社  
パナソニック エコシステムズ株式会社

〒486-8522 愛知県春日井市鷹来町字下仲田4017番