

# 仕様

Panasonic®

## 取扱説明書

かんたん床暖 家庭用

2畳相当

品番 DC-2F3

品番	DC-2F3
定格	交流 100 V 700 W
コードの長さ	1.5 m
表面材	塩化ビニル
標準寸法	縦 176 cm×横 176 cm
標準質量	7.7 kg
安全装置	抵抗付き温度ヒューズ
※1 標準表面温度	「高」……50℃ 「中」……37℃
※2 1時間あたりの標準消費電力量	「高」……610 Wh 「中」……450 Wh

※1 ※2は日本電機工業会の測定方法に基づいて標準品を測定した値です。

※1 室温20℃ たたみの上に広げて熱電対温度計（測定部に発泡スチロールを置き、その上に荷重をかけた状態）で測定

※2 室温15℃ たたみの上に広げた状態で測定

### 抗菌加工

表面材	コントローラー部				
	ケース	電源つまみ	温度調節つまみ	各スイッチ	ネームプレート
試験機関	(財) 日本化学繊維検査協会				
試験方法	JIS Z 2801 (ISO 22196法)				
加工方法	①	②	③	④	⑤
試験結果	抗菌活性値 2.0以上				

### 抗菌加工について

- 表面の細菌の繁殖を抑制します。
- 表面に油膜等がつくと抗菌効果が得られないことがあります。

### 防かび加工

表面材	
試験機関	(財) 日本紡績検査協会
試験方法	JIS Z 2911 プラスチック製品の試験 方法A
加工方法	無機成分(銀系)を表面材に塗装
試験結果	1

抗菌活性値=log (B/C)

B: 無加工試験片の24時間後の生菌数の平均値 (個)

C: 抗菌加工試験片の24時間後の生菌数の平均値 (個)

- ① 無機抗菌成分(銀系)を表面材に塗装
- ② 無機抗菌成分(銀系)を樹脂材料に練り込み
- ③ 無機抗菌成分(銀系)をフィルム表面に塗装

## 愛情点検 長年ご使用のかんたん床暖の点検を!

こんな症状はありませんか		ご使用中止
	● 異常な音やこげ臭いにおいがする。	故障や事故防止のため、電源つまみを「切」にし、コンセントから電源プラグを抜いて、必ず販売店に点検をご相談ください。
	● 電源コードを動かすと通電したり、しなかったりする。	
	● 電源プラグや電源コードが異常に熱い。	
	● 本体や操作部が異常に熱い。	
	● その他の異常や故障がある。	

便利メモ おぼえのため 記入されると 便利です	お買い上げ日	年 月 日	品番	DC-2F3
	販売店名	☎ ( ) -		

## パナソニック株式会社 トワレ・ヒーティングビジネスユニット

〒639-1188 奈良県大和郡山市筒井町800番地

© Panasonic Corporation 2008

DC940A-0V0P1  
S0508-1078

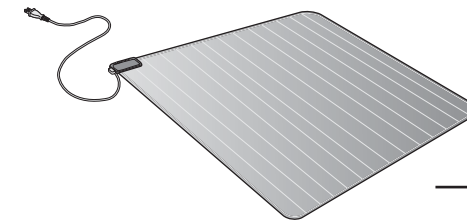

もくじ ページ

### ご使用の前に

安全上のご注意	2
使用上のお願い	5
知っておいていただきたいこと	6
各部の名前	7
準備	8

### 使いかた

使いかた	9
使いかた (1/2電力モード・ひかえめ)	10
お知らせ/お願い	12

### お手入れ

お手入れ	13
収納	13
別売品	14
Q&A(よくあるご質問)	15
故障かな?	17

### 保証

保証とアフターサービス	18
仕様	裏表紙

### 保証書別添付

このたびは、パナソニック製品をお買い上げいただき、まことにありがとうございます。

- 取扱説明書をよくお読みのうえ、正しく安全にお使いください。
- ご使用前に「安全上のご注意」(2~4ページ)を必ずお読みください。
- 保証書は、「お買い上げ日・販売店名」などの記入を必ず確かめ、取扱説明書とともに大切に保管してください。

ご使用の前に

使いかた

お手入れ

保証



# 安全上のご注意





必ずお守りください

人への危害、財産の損害を防止するため、必ずお守りいただくことを説明しています。

■ 誤った使い方をしたときに生じる危害や損害の程度を区分して、説明しています。

■ お守りいただく内容を次の図記号で説明しています。(次は図記号の例です)

 <b>危険</b>	「死亡や重傷を負うおそれ大きい内容」です。
 <b>警告</b>	「死亡や重傷を負うおそれがある内容」です。
 <b>注意</b>	「傷害を負うことや、財産の損害が発生するおそれがある内容」です。

 	してはいけない内容です。
 	実行しなければならない内容です。

## 危険

次のような方がお使いのときは、特に注意する



- 乳幼児、お年寄り、ご病人、自分で温度調節できない方、皮ふ感覚の弱い方
- 眠気を誘う薬（睡眠薬、かぜ薬など）を服用された方
- 深酒・疲労の激しい方

低温やけど\*や熱中症（脱水症状など）をおこすおそれがあります

就寝用暖房器具として使用しない

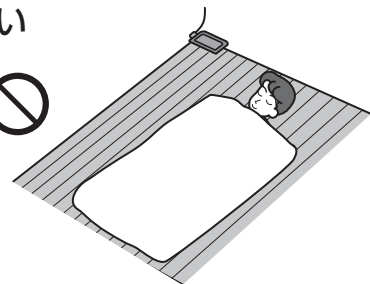

低温やけど\*や熱中症（脱水症状など）をおこすおそれがあります

ときどき体を動かすなど、注意して使用する



低温やけど\*や熱中症（脱水症状など）をおこすおそれがあります

※比較的低い温度（40～60℃）でも、長時間皮ふの同じ個所に触れていると、熱い・痛いなどの自覚症状がなくても、低温やけどのおそれがあります。

## 警告

改造はしない また修理技術者以外の方は、分解したり修理をしない



分解禁止

発火・感電・やけどの原因になります。  
● 修理は販売店にご相談ください。

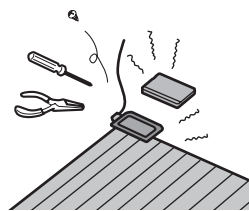

## 警告

電源コード、電源プラグ、コネクターを破損するようなことはしない  
また、他の機器へ転用したり延長コードとして使用しない



傷つけたり、加工したり、高温部に近づけたり、無理に曲げたり、ねじったり、引っ張ったり、重いものを載せたり、束ねたりしない

傷んだまま使用すると、感電・ショート・火災の原因になります。  
● コード・プラグ・コネクターの修理は、販売店にご相談ください。

コンセントや配線器具の定格を超える使い方や、交流100V以外での使用はしない

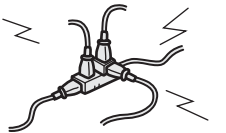

たご足配線などで、定格を超えると、発熱による火災の原因になります。

電源プラグのほこりなどは定期的にとる



プラグにほこりなどがたまると、湿気などで絶縁不良となり、火災の原因になります。  
● 電源プラグを抜き、乾いた布でふいてください。

電源プラグやコネクターは根元まで確実に差し込む



差し込みが不完全ですと、感電や発熱による火災の原因になります。  
● 傷んだプラグ・ゆるんだコンセントは使用しないでください。

乳幼児がコネクターをなめないよう、周囲の方が注意する



なめると、感電や故障の原因になります。

コネクターにピンやごみを付着させない また電源プラグをコンセントに差し込んだ状態で、針金などを差し込まない

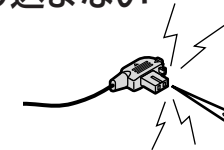

感電の原因になります。

ぬれた手で、電源プラグやコネクターの抜き差しはしない



ぬれ手禁止

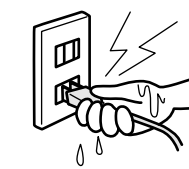

感電の原因になります。

発熱体を傷めない

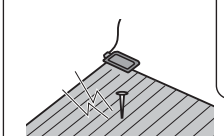

内部のヒーターを傷め、火災・感電の原因になります。

- 本体にピンや針を突き刺さない
- 刃物で傷つけない
- 硬くて重いものを載せない

異常・故障時には直ちに使用を中止する

(発煙・発火・感電のおそれあり)



- 異常・故障例
- 異常な音やこげ臭いにおいがする
  - 電源コードを動かすと通電したり、しなかったりする
  - 電源プラグや電源コードが異常に熱い
  - 本体や操作部が異常に熱い

すぐに電源プラグをコンセントから抜き、販売店へ点検・修理を依頼してください。

ご使用前に

# 安全上のご注意

必ずお守りください

## ⚠️ 注意

座布団など保温性のよいものを、長時間同じ場所に載せない

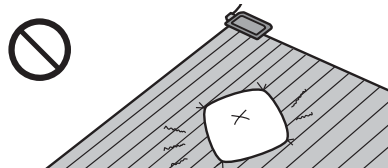

熱で、置いたものや床材の変色の原因になります。

コネクターや操作部に水やお茶などをこぼさない



発煙・発火の原因になります。  
 ・万一こぼれたときは、ただちに使用を中止し、販売店などに点検を依頼してください。

たんす・ピアノなどを載せない

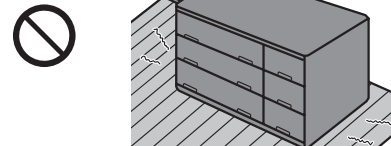

熱で、たんすやピアノなどの変形や割れの原因になります。

スプレー缶などを本体の上や近くに置かない

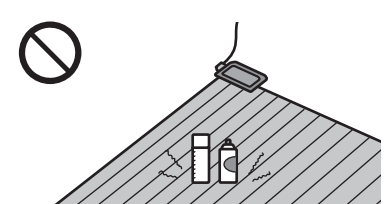

熱でスプレー缶の圧力が上がり、爆発の原因になります。

本体に水などをこぼしたときは、すぐにふきとる

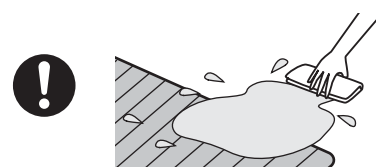

本体のおもて面またはうら面が水にぬれると、すべりやすく、けがの原因になります。

アイロン台として使用したり、他の加熱物を置かない

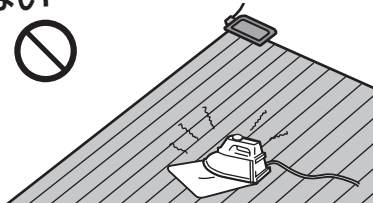

熱で本体を傷め、発火の原因になります。

犬や猫などのペットの暖房用に使わない

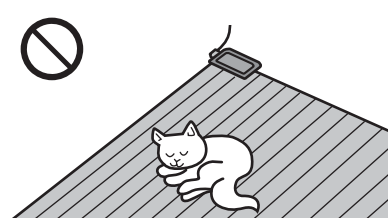

ペットが本体やコードを傷め、火災の原因になります。

使用しないときは、電源プラグをコンセントから抜く

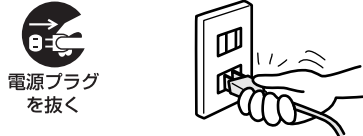

抜かないと、絶縁劣化による感電や火災の原因になります。

電源プラグを抜くときは、コードを持たずに必ず電源プラグを持って抜く

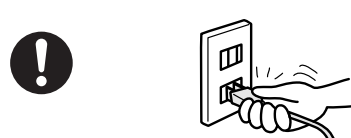

コードを引っ張ると、コードが破損し、感電・ショート・火災の原因になります。

定期的にコネクターや操作部のほこりを取り除く

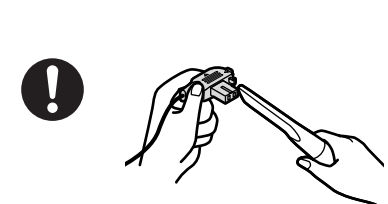

ほこりがたまると、発火や発煙の原因になります。

熱に弱い床材には、断熱をする

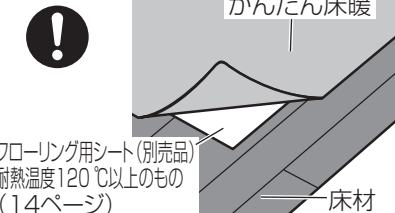

フローリング用シート(別売品) 耐熱温度120℃以上もの(14ページ)  
 断熱をしないと、床材の変色・変形・割れ・すき間の原因になります。

立てて収納するときは、倒れないように固定する

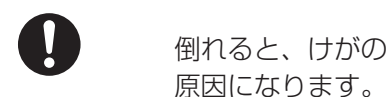

倒れると、けがの原因になります。

ナフタリンなどの防虫剤を使用しない

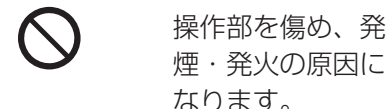

操作部を傷め、発煙・発火の原因になります。

# 使用上のお願い

長期間(5年程度)経過したものは、ご使用上支障がなくても安全のため、定期点検が必要です。(17ページ)

おもて面を内側にして、折り曲げたり巻いたりしない

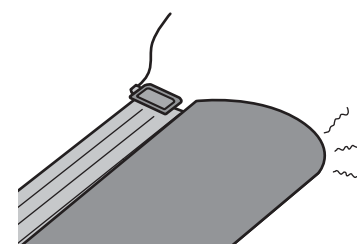

しわや故障の原因になります。

凹凸や段差のある場所では使わない

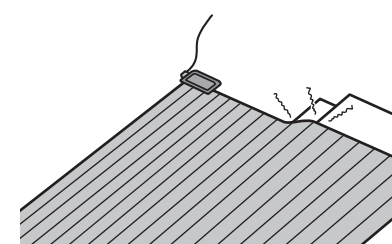

故障の原因になります。

コネクターや操作部の上にいすの脚などを載せたり、衝撃を加えない

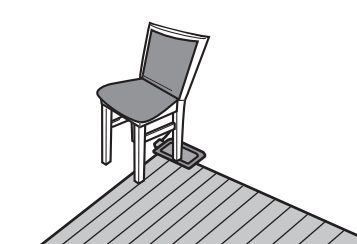

故障の原因になります。

強い電界を出す無線機の近くで使用しない

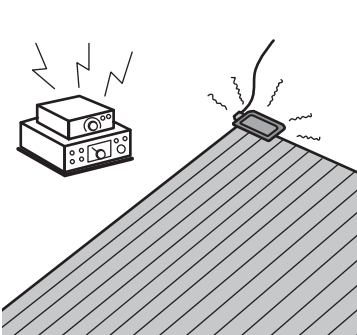

故障の原因になります。

超短波式の電気治療器の近くで使用しない

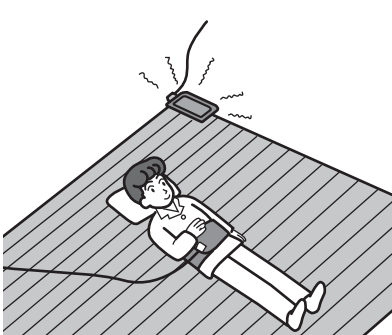

故障の原因になります。

コネクターや操作部に水がかかりやすい場所で使用しない



故障の原因になります。

ソファなど長期間移動せず置くものは、あて板をする

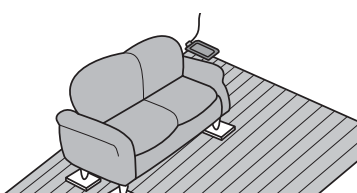

あて板(5cm角、厚さ1cm以上) 重さは500kgまでです。(6、12ページ)

あて板をしないと、故障の原因になります。

暖房器具の熱を操作部や本体に当てない

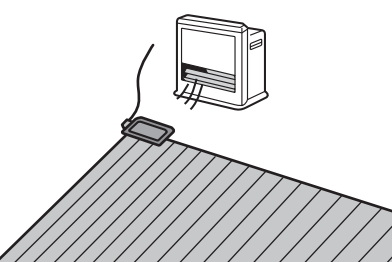

操作部や本体の表面が変形(変色)し、故障の原因になります。

キャスター付きのいすの使用に注意する

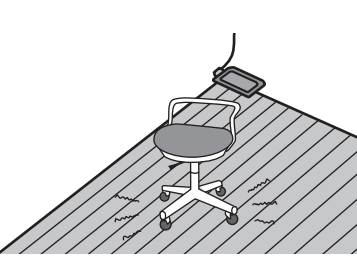

キャスターが動かない場合や種類(ストッパー付きなど)によって、本体を傷めるおそれがあります。

ご使用前に

# 知っておいていただきたいこと

## ■ ご使用前に必ずお読みください。

### 温度が低い場合があります

- 購入後すぐやシーズン始めは、本体の吸湿によって温度が上がりにくくなる場合があります。3~4日は、目盛りを「6」に合わせ、電源つまみを「入」にしてお使いください。徐々に温度が上がっていきます。

### 操作部から音がします

- ご使用中、操作部から「カチッ」と音がします。これは温度調節機構の音で故障ではありません。(12ページ)

### 熱に弱い床材があります

- 白木や塩化ビニル（プラスチックシート貼りの材料）などの熱に弱い床材でご使用の場合は、別売のフローリング用シート（14ページ）をお使いください。

### 市販のシートを使用すると本体や床材等を傷めることがあります

- 市販のシート（断熱、省エネ、スベリ止めシート等）を使用しますと、本体の熱によりシートが溶けて本体や床材等を傷める原因となりますので使用しないでください。

### においがすることがあります

- 購入後しばらくは、においがすることがありますが、ご使用にともない少なくなっていくので心配ありません。

### 直接座って使用されるときは

- 温度が高くなり過ぎないように、温度調節をしてお使いください。(9ページ)

### かんたん床暖にテーブルやソファを置く場合

- 脚の太さにより置けるテーブルの重さが変わります。下表を参考に置いてください。(4本脚の場合)

脚の太さと置けるテーブルの重さの例	丸脚の場合						角脚の場合					
	直径3 cm以上			直径4 cm以上			2.5 cm以上			3.5 cm以上		
	(140 kgの場合)			(250 kgの場合)			(120 kgの場合)			(240 kgの場合)		
脚の太さ (cm)	2.0以上	2.5以上	3.0以上	3.5以上	4.0以上	5.5以上	2.0以上	2.5以上	3.0以上	3.5以上	4.0以上	5.0以上
テーブルの重さ	60 kg	90 kg	140 kg	190 kg	250 kg	470 kg	80 kg	120 kg	180 kg	240 kg	320 kg	500 kg

- テーブルの重さに対して脚が細い場合はあて板をしてください。
- ソファーなどの人が座るものは脚の太さに関係なくあて板をしてください。  
〔あて板は縦5×横5×厚さ1 (cm)を使用してください〕

# 各部の名前

## 本体

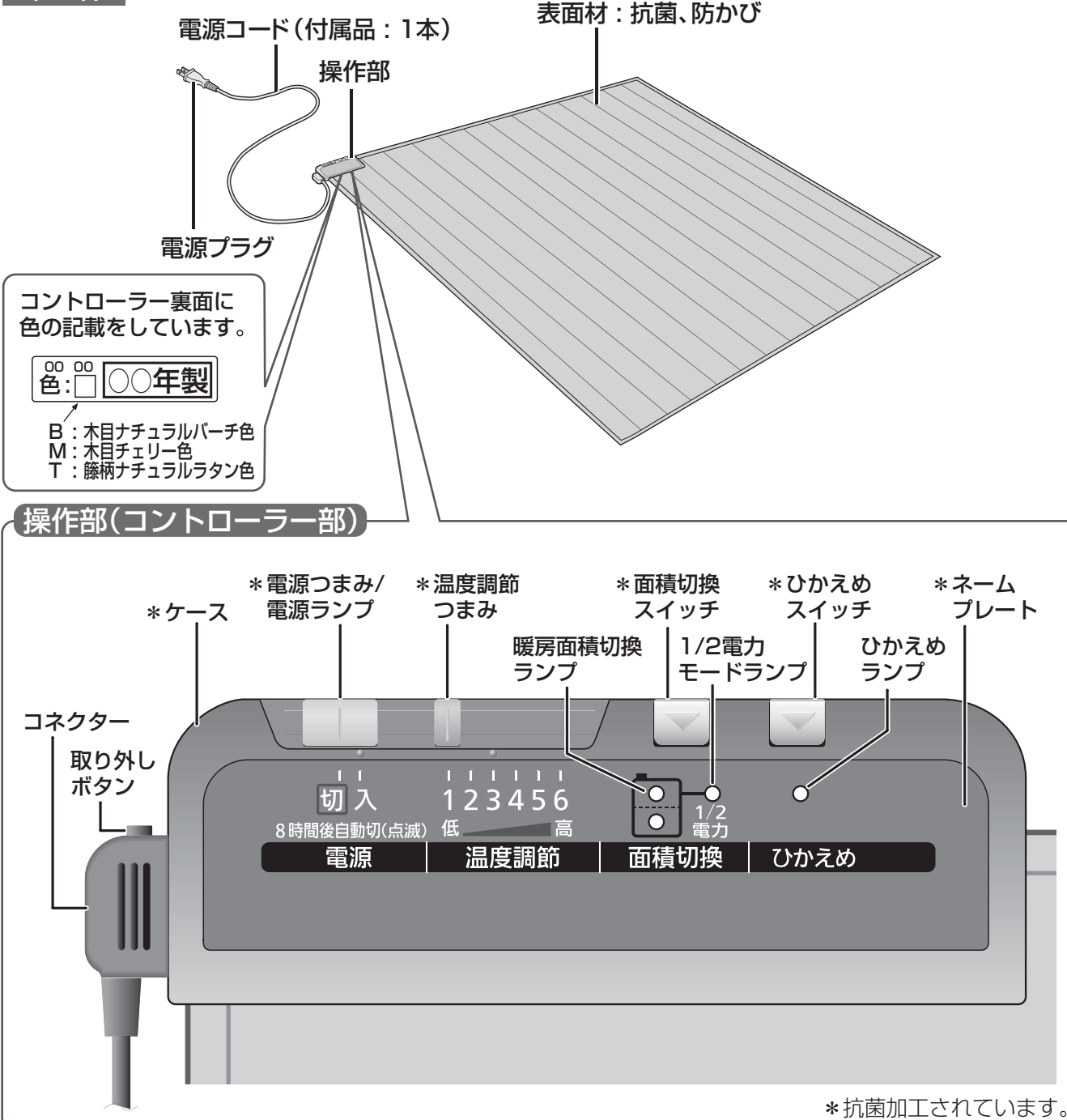

SIAA ISO 22196 for KOHKIN 無機抗菌剤・練込/ コントローラー部(ケース、電源つまみ、温度調節つまみ、各スイッチ) 塗装/ コントローラー部ネームプレート、表面材 JPO122072A0013T

SIAAマークは、ISO 22196法により評価された結果に基づき、抗菌製品技術協議会ガイドラインで品質管理・情報公開された製品に表示されています。

SIAAマークは操作部の近傍(表面材)に表示しています。

## お願い

- 付属品の電源コードは、専用コードであり、他の機器へ転用したり、延長コードとして使用しないでください。

ご使用前に

# 準備

## 1 コネクターを操作部に「カチッ」と音がするまで、確実に差し込む

- コネクターはどちらの方向でも差し込むことができます。コードを引き出す方向に合わせて選んでください。

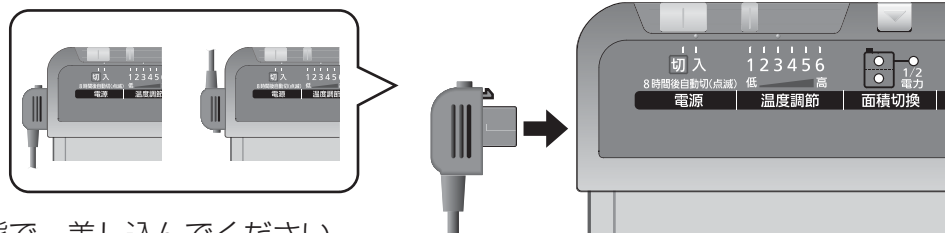

- 本体を広げる前の状態で、差し込んでください。

## 2 本体を広げる準備をする

- 購入後すぐやシーズン始めは、右図のように包装バンドを外した状態で、目盛りを「6」に合わせて20分程度通電してから広げてください（通電方法は、「使いかた」9ページ）
  - 通電しないで広げたり、おもて面を内側にして折り曲げたり巻いたりすると、しわが発生する原因になります。
  - しわ防止のため、裏返した状態で広げ、巻きぐせがなくなったら、表に戻してお使いください。（下図参照）

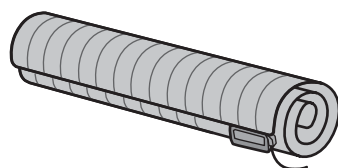

①包装バンドを外して通電する

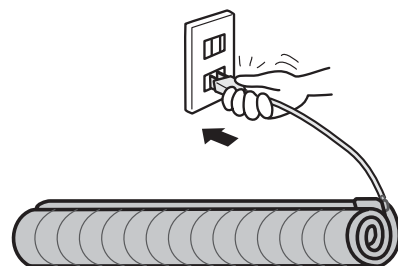

②約20分後、裏返した状態で広げる

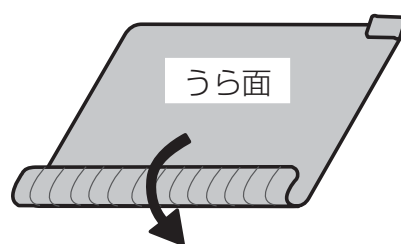

③巻きぐせがなくなったら表に戻す

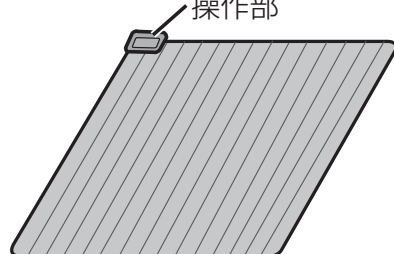

### ご注意

右図のような広げかたはしないでください

- 巻きぐせをなおそうとして、無理におもて面を押さえると、折りじわが発生します。

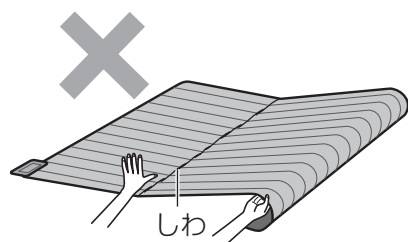

# 使いかた

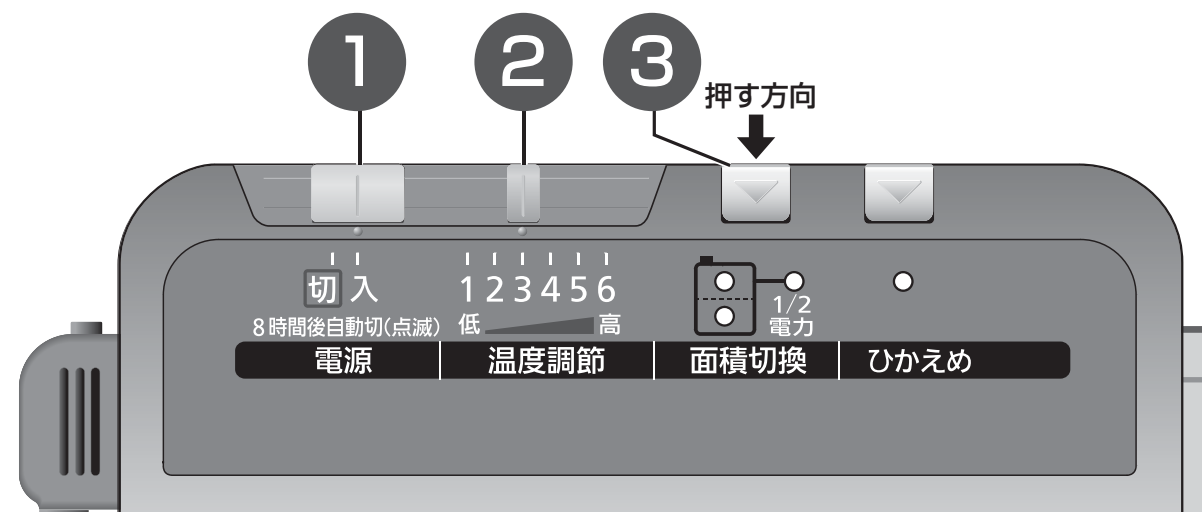

## 1 電源プラグを差し込み 電源つまみを「入」にする

- 電源ランプ……点灯

## 2 温度調節つまみで温度を調節する

購入後すぐやシーズン始めは、本体の吸湿によって温度が上がりにくくなることがあります。3～4日は、目盛りを「6」に合わせ、電源つまみを「入」にしてお使いください。徐々に温度が上がっていきます。

## 3 面積切換スイッチで暖房面積を選ぶ

- を押すたびに暖房面積が右図（→）の順に変わります。
- を押す3秒間押し続けると全面通電に切り換わります。
- 電源を「切」にしても次回お使いになるときは、同じ設定で（●はランプ点灯、○はランプ消灯）ご使用いただけます。

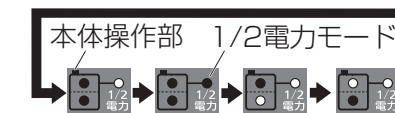

## 4 使い終わったら、 電源つまみを「切」にし、電源プラグを抜く

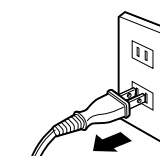

### 8時間後自動切とは

電源切り忘れ防止機能です。

- 通電から8時間たつと、自動的に通電が止まり、電源ランプが点滅します。
- 引き続き使用する場合は、電源つまみを一度「切」にし、再度「入」にする。
- そのまま使用しない場合は、電源つまみを「切」にして、電源プラグを抜く。

※電源つまみの「切」「入」操作をゆっくり行ってください。すばやく行くと、電源が「入」にならないことがあります。



電源ランプ

# 使いかた (1/2電力モード)

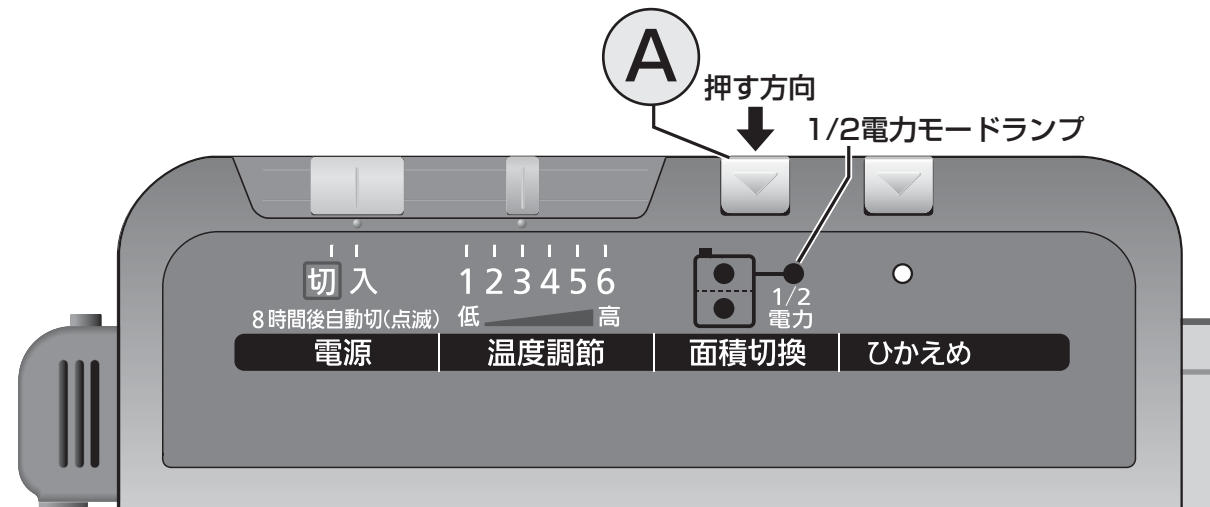

## ■1/2電力モード

他の電気製品と一緒に使うときなど、ブレーカー落ちを軽減したいときにご使用ください。

例：かんたん床暖と加湿器などの電気製品を同時に使用している場合

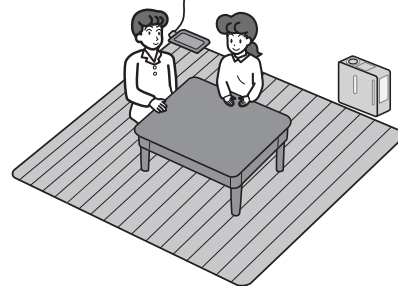

### ① (面積切換スイッチ) を押す

- 1/2電力モードランプが点灯するまで繰り返し押してください。



1/2面ずつ通電を繰り返します

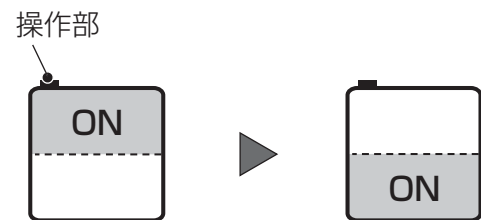

- 約3分以内で自動的に通電面が切り換わり、1/2面ずつ順に暖めます。

### ▶ 解除する場合は

#### 再度 ① (面積切換スイッチ) を押す

- 1/2電力モードランプ消灯。

# 使いかた (ひかえめ)

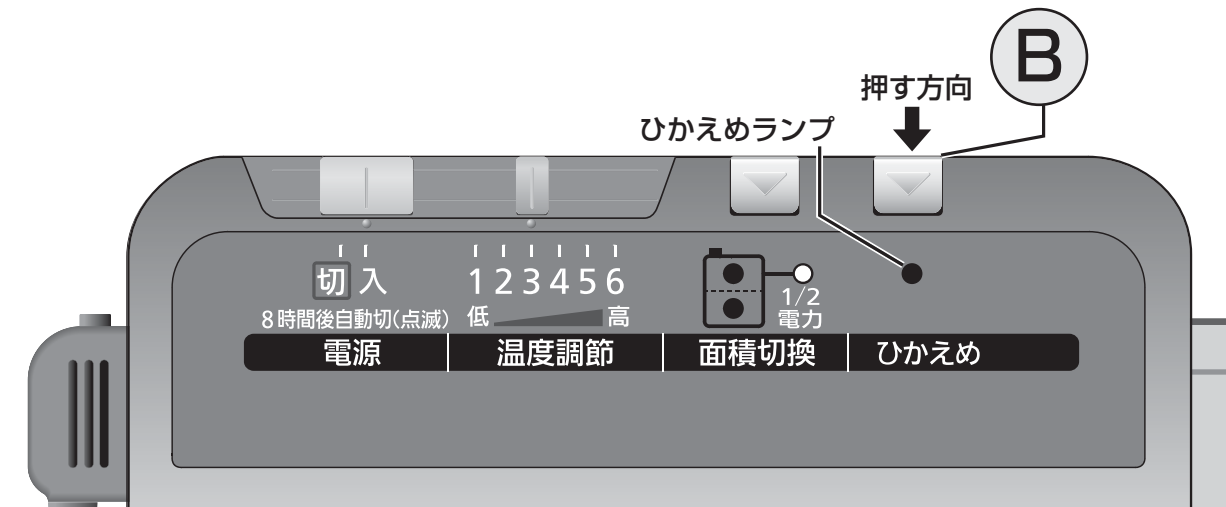

## ■ひかえめ

本体に直接座って使用するときなど、あつく感じるときはひかえめスイッチを押してご使用ください。設定温度が低めに設定されます。  
※省エネのための機能ではありません。

### ② (ひかえめスイッチ) を押す

- ひかえめランプが点灯。



### ▶ 解除する場合は

#### 再度 ② (ひかえめスイッチ) を押す

- ひかえめランプ消灯。



## お知らせ

- 使い始めは1/2面ずつ通電すると通常の全面通電に比べ、暖まりが遅くなります。早く暖めたいときは、全面通電にしてください。
- 全面通電の設定温度まで暖まりません。
- 1/2電力モードにしても、電気代は1/2になりません。

# お知らせ/お願い

## お知らせ

### ■ 故障ではありません

- ご使用中、操作部から「カチッ」と音がします。これは温度調節機構の音で故障ではありません。

### ■ 次のようなことがあります

- 使用場所や天候によって静電気を感ずることがありますが、心配ありません。この静電気は、化繊の衣類を脱ぐときに起こるものと同じです。
- じゅうたんなど毛足のある敷物の上で使用すると、歩行につれて本体がずれることがあります。



## お願い

### ■ 脚形がつくことがあります

- 長期間、同じ場所にテーブルやいすを載せていると、脚形がつくことがあります。特に、重いテーブルや脚のとがったいすを置くときは、脚にゴム以外の保護具をつけてください。(ゴムの場合は、本体に色移りすることがあります)
- また脚のとがっていないいすでも、片側の脚に体重をかけるなどして使用しないでください。

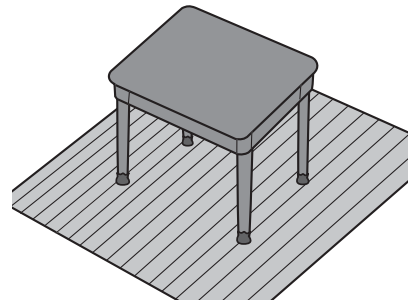

### ■ 暖かにならないことがあります

- 大理石などの石の床やコンクリートの床などで使用しますと、床面に熱がうばわれます。別売のフローリング用シートをご使用ください。
- ストーブなどと併用するときは、本体が暖かにならないことがあります。必ず本体とストーブなどの間を1 m以上離してください。
- やぐらこたつの目盛りを「強」にして併用しているときは、かんたん床暖が暖かにならないことがあります。やぐらこたつをかんたん床暖の中央に置き、目盛りを「中」～「弱」にしてください。
- 春先や秋口の寒暖差がある時期に、比較的室温が高めで、温度調節を低めの目盛りでご使用のときは、本体の暖かさを感じないことがあります。温度調節を高めにしてください。

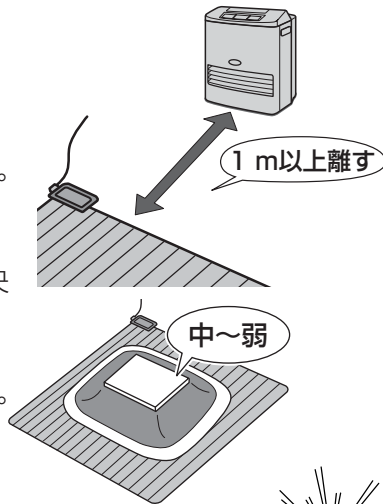

### ■ かびが発生することがあります

- 梅雨の時期や使用環境により、たたみなどの上に敷いたままにしておくと、結露して、かびが発生することがあります。時々、本体とたたみなどの間に空気を入れたり、日光に当てたりするなど床の湿気を防ぐようにしてください。

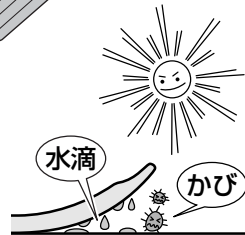

### ■ 本体の表面が変色することがあります

- 本体の表面(表面材)は、水・砂・重量物・汚染物質・化学薬品などの影響で、本体の表面(表面材)自体の変質・変色や膨れなどをおこす場合がありますので、水や砂、汚れなどが付着した場合は、すぐに除去するようにしてください。
- 長時間直射日光があたる場所では紫外線により変色する可能性がありますので、カーテン・ブラインドなどで日よけをしてください。
- 家具の脚ゴムなどのゴム製品、塗料、防腐剤、防虫剤などによって本体の表面(表面材)が汚染され変色する可能性がありますので、本体の表面(表面材)に直接触れないようにしてください。

# お手入れ

薄めた台所用洗剤(中性)にタオルなどを浸してしぼり、汚れをふきとる

お手入れ後は十分に乾かす

※汚れの種類によってはとれない場合があります。

## お願い

- 電源プラグを抜いてください。
- 操作部は、からぶきをしてください。
- コネクターのほこりは掃除機で取り除いてください。
- 化学製品をこぼした時はすぐにふき取ってください。

## お知らせ

- クリーニングはできません。

ベンジン・シンナー・漂白剤などを使用しない



故障の原因になります。

# 収納

(梱包箱を保管しておく収納に便利です)

## 1 お手入れをする

- 長期間収納するときは特に、付着したごみや食べ物の汚れが、かびや虫の発生する原因になりますので、ご注意ください。



## 2 コネクターを取り外す

- 取り外しボタンを押さえながら、コネクターを矢印側に引き抜いてください。

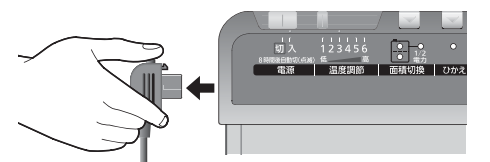

## 3 本体を巻く

- 巻にくい場合は、目盛りを「6」で10分程度通電し、暖めてから巻いてください。

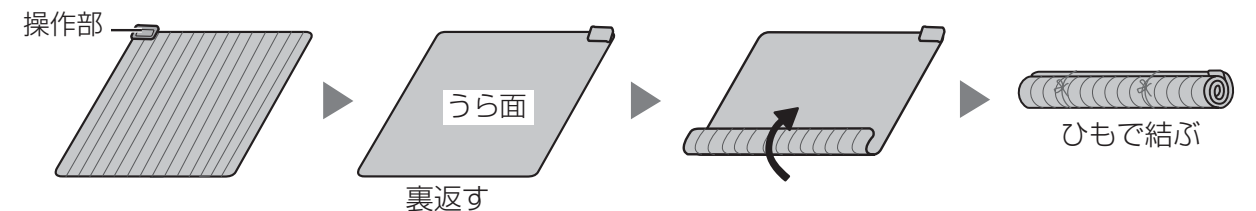

電源コードで本体を巻かない



故障の原因になります。

おもて面を内側にして、折り曲げたり巻いたりしない

しわの原因になります。

## 4 湿気の少ない場所に収納する

- 再びご使用のときは、「準備」(8ページ)をお読みのうえ、しわの発生に注意して広げてください。

# 別売品

お買い上げの販売店にご注文ください。

- フローリング用シート（耐熱温度120℃相当品）  
熱に弱い床材の断熱にご利用ください。  
品番：DQ-21N ※オープン価格

※この製品には、希望小売価格が設定されておりません。

別売品はお買い上げの販売店でお買い求めいただけます。  
パナソニックグループのショッピングサイト「パナセンス」でもお買い求めいただけます。  
[Pana Sense http://www.sense.panasonic.co.jp/](http://www.sense.panasonic.co.jp/)

# Q&A(よくあるご質問)

Q (質問)	A (回答)	参照ページ
耐荷重はどのくらいですか？	5 cm角、4本脚のテーブルの場合、500 kgまで耐えられます。重さのめやすは脚の太さが1 cm <sup>2</sup> あたり5 kgまでです。ただし、たんすやピアノなどは、熱で変形や割れの原因になりますので、載せないでください。	4~6
本体の上でテーブルやいすを使用しても良いのですか？	使用できますが、脚のとがったテーブルやいすは故障の原因となるため、保護具（ゴム以外のもの）をつけてください。	5、6、12
キャスター付きのいすを使用しても良いのですか？	使用できますが、キャスターが動かない場合や種類（ストッパー付きなど）によって本体を傷めるおそれがあります。	5
購入してから、2~3日しても暖かにならないのですが？	購入後すぐやシーズン始めは本体の吸湿によって温度が上がりにくくなることがあります。3~4日は、目盛りを「6」に合わせ、電源つまみを「入」にしてお使いください。徐々に温度が上がっていきます。	6、9
カバーを使用しても良いのですか？	カバーなしで使用してください。カバーを使用しますと、温度が上がらなくなる可能性があります。	-
本体の端を折り曲げても大丈夫ですか？	本体は折り曲げて使用するとしわや故障の原因となるため、折り曲げずに広げて使用してください。	5
操作部から「カチッ」と音がするのはなぜですか？	通電時、操作部から「カチッ」と音がすることがあります。これは温度調節機構の音で故障ではありません。	6、12
操作部の出っ張り寸法は何 cmですか？コードは取り外しできますか？	操作部、コードの出っ張りは縦 (A) 3 cm、横 (B) 3 cmです。コードは取り外しできます。 	-
テーブルの脚の跡形がついていますが、取れるのでしょうか？	テーブルの脚の置く位置を変えて使用してください。徐々に回復してきます。	-
収納時に、折り畳んでも良いのですか？	しわの原因となりますので、折り畳まないでください。本体を裏返し、おもて面を外側になるように操作部のついていない方から巻いてください。	13
汚れたときは洗剤を使用しても良いのですか？	薄めた台所用洗剤（中性）にタオルなどを浸してしぼり、汚れをふきとってください。お手入れ後は、十分乾かしてください。	13
においが気になるのですが？	購入後しばらくは、においがすることがありますが、ご使用にともない少なくなっていくと思います。気になる方はご使用前に通電しておいをとばしてください。	6
ペースメーカーを使用していますが、使えますか？	ペースメーカーなど医療用電気機器をご使用されている方は医師に相談してください。	-
フローリング用シートは必要ですか？	熱に弱い床材（ビニールシート他）やフローリング床の場合、通電の熱で床材が変色、変形、割れ、すき間が発生するおそれがありますので、別売のフローリング用シートなどを使い断熱をしてください。	4、14
たばこを落としたり、物を落として表面に傷がついたのですが、修理は可能ですか？	修理用の補修パーツ（おもて面に貼り付け用）がありますので、販売店へご注文ください。	-
1/2電力モードで使用すると電気代も半分になりますか？	1/2電力モードは、ブレーカーが落ちることが少なくなりますが、通電のしかたが異なるだけですので、電気代は1/2にはなりません。	10
引っ越しして周波数の異なる地域でも使えますか？	50 Hz、60 Hz共用となっています。ご使用にあたり、差し支えありません。	-



Q (質問)	A (回答)	参照ページ
電磁波は大丈夫ですか？	WHOのガイドライン（世界保健機構）の環境保健基準で、5 mT（50G〔ガウス〕5 000 μT〔マイクロテスラ〕）以下では安全であると認められています。（2008年5月現在） 当社では国際規格「IEC62233」電気機器の電磁界の測定方法に準じて測定しており、WHOのガイドラインの1/500以下に抑制していますので、安心してお使いいただけます。	-

修理を依頼される前に、この表で症状を確かめてください。

これらの処置をしても直らない場合や、この表以外の症状は、お買い上げの販売店にご相談ください。

症 状	調べるところ・原因・対策	参照ページ
暖かにならない	<ul style="list-style-type: none"> <li>電源切り忘れ防止機能が働いて、電源ランプが点滅していませんか？</li> <li>➔ 電源つまみを一度「切」にし、再度「入」にしてください。</li> </ul>	9
	<ul style="list-style-type: none"> <li>コネクターが操作部に確実に差し込まれていますか？</li> <li>➔ コネクターを操作部に「カチッ」と音がするまで確実に差し込んでください。</li> </ul>	8
	<ul style="list-style-type: none"> <li>やぐらこたつの目盛りを「強」にして併用していませんか？</li> <li>➔ やぐらこたつの目盛りを「中」～「弱」にしてください。</li> </ul>	12
	<ul style="list-style-type: none"> <li>ストーブなどと併用していませんか？</li> <li>➔ 本体とストーブの間を1 m以上離してください。</li> </ul>	12
	<ul style="list-style-type: none"> <li>春先や秋口の寒暖差がある時期で、室温が高めで、低めの目盛りでお使いではありませんか？</li> <li>➔ 温度調節つまみを高めの目盛りでお使いください。</li> </ul>	12
温度が低い	<ul style="list-style-type: none"> <li>購入後すぐやシーズンの始めまたは1/2電力モードに設定していませんか？</li> <li>➔ 本体が湿気を吸い、温度が上がりにくくなることがあります。3～4日は、目盛りを「6」に合わせ、電源つまみを「入」にしてお使いください。徐々に温度が上がっていきます。</li> </ul>	6、9、10
	<ul style="list-style-type: none"> <li>座布団など保温性のよいものを載せていませんか？</li> <li>➔ 載せている物を取り除いてください。</li> </ul>	-

電源コード・電源プラグ・コネクターは、ときどき点検してください。

症 状	原因・対策
電源コードの被ふくが傷んでいる	<ul style="list-style-type: none"> <li>電源コード・電源プラグ・コネクターが傷んでいます。そのままの状態を使い続けると、感電や火災の原因になります。（3ページ）</li> <li>➔ 直ちに電源プラグを抜いて、販売店に修理を依頼してください。</li> </ul>
使用中、電源コード・電源プラグ・コネクターの一部が熱い	
使用中、電源コードを曲げたり伸ばしたりすると、暖かくなったり、ぬるくなったりする	

〈定期点検が必要です〉

長期間（5年程度）経過したものは、ご使用上支障がなくても安全のため、シーズン前に販売店に点検を依頼されることをお願いします。商品が傷んでいると、通電しなかったり、異常発熱をする可能性があります。

# 保証とアフターサービス よくお読みください

**修理・お取り扱い・お手入れ**  
 などのご相談は…  
**まず、お買い上げの販売店へ**  
 お申し付けください

転居や贈答品などでお困りの場合は…

- 修理は、サービス会社・販売会社の「修理ご相談窓口」へ!
- 使いかた・お買い物などのお問い合わせは、「お客様ご相談センター」へ!

## 保証書 (別添付)

お買い上げ日・販売店名などの記入を必ず確かめ、お買い上げの販売店からお受け取りください。よくお読みのと、保管してください。

**保証期間：お買い上げ日から本体1年間**

## 補修用性能部品の保有期間

当社は、このかんたん床暖の補修用性能部品を、製造打ち切り後6年保有しています。  
 注) 補修用性能部品とは、その製品の機能を維持するために必要な部品です。

## 修理を依頼される時

15~17ページの表に従ってご確認のあと、直らないときは、まず電源プラグを抜いて、お買い上げの販売店へご連絡ください。

ご連絡いただきたい内容	
品名	かんたん床暖
品番	DC-2F3
お買い上げ日	年 月 日
故障の状況	できるだけ具体的に

- **保証期間中は**  
保証書の規定に従って、出張修理をさせていただきます。
- **保証期間を過ぎているときは**  
修理すれば使用できる製品については、ご要望により修理させていただきます。下記修理料金の仕組みをご参照のうえ、ご相談ください。
- **修理料金の仕組み**  
修理料金は、技術料・部品代・出張料などで構成されています。
  - **技術料** は、診断・故障個所の修理および部品交換・調整・修理完了時の点検などの作業にかかる費用です。
  - **部品代** は、修理に使用した部品および補助材料代です。
  - **出張料** は、お客様のご依頼により製品のある場所へ技術者を派遣する場合の費用です。

## ご相談窓口における個人情報のお取り扱いについて

パナソニック株式会社およびその関係会社は、お客様の個人情報やご相談内容を、ご相談への対応や修理、その確認などのために利用し、その記録を残すことがあります。また、折り返し電話させていただくときのため、ナンバー・ディスプレイを採用しています。なお、個人情報を適切に管理し、修理業務等を委託する場合や正当な理由がある場合を除き、第三者に提供しません。お問い合わせは、ご相談された窓口にご連絡ください。

「よくあるご質問」「メールでのお問い合わせ」などはホームページをご活用ください。  
<http://panasonic.jp/support/>

## 修理に関するご相談

パナソニック 修理ご相談窓口

ナビダイヤル  **0570-087-087**  
 (全国共通番号)

- 呼出音の前にNTTより通話料金の目安をお知らせします。
- 携帯電話・PHS・IP/光電話等、ナビダイヤルがご利用できない場合は、最寄りの修理ご相談窓口へ直接おかけください。
- 最寄りの修理ご相談窓口は、次ページをご覧ください。

## 使いかた・お買い物などのご相談

パナソニック お客様ご相談センター

365日/受付9時~20時

電話  **0120-878-365**  
フリーダイヤル

■ 携帯電話・PHSでのご利用は… **06-6907-1187**

FAX  **0120-878-236**  
フリーダイヤル

Help desk for foreign residents in Japan  
 Tokyo (03) 3256-5444 Osaka (06) 6645-8787  
 Open: 9:00 - 17:30 (closed on Saturdays/Sundays/national holidays)

※電話番号をよくお確かめの上、おかけください。

## パナソニック 修理ご相談窓口

ナビダイヤル  **0570-087-087**  
 (全国共通番号)

- 呼出音の前にNTTより通話料金の目安をお知らせします。
- 携帯電話・PHS・IP/光電話等、ナビダイヤルがご利用できない場合は、最寄りの修理ご相談窓口へ直接おかけください。

● 地区・時間帯によって、集中修理ご相談窓口へ転送させていただく場合がございます。

北海道地区		近畿地区	
札幌 札幌市厚別区厚別南2丁目17-7 ☎(011)894-1251	帯広 帯広市西20条北2丁目23-3 ☎(0155)33-8477	滋賀 栗東市霊仙寺1丁目1-48 ☎(077)582-5021	奈良 大和郡山市筒井町800番地 ☎(0743)59-2770
旭川 旭川市2条通16丁目1166 ☎(0166)22-3011	函館 函館市西桔梗589番地241(函館流通卸センター内) ☎(0138)48-6631	京都 京都市伏見区竹田中川原町71-4 ☎(075)646-2123	和歌山 和歌山市中島499-1 ☎(073)475-2984
		大阪 大阪市城東区関目2丁目15-5 ☎(06)6359-6225	兵庫 神戸市須磨区弥栄台3丁目13-4 ☎(078)796-3140
東北地区		中国地区	
青森 青森市大字浜田字豊田364 ☎(017)775-0326	宮城 仙台市宮城野区扇町7-4-18 ☎(022)387-1117	鳥取 鳥取市安長295-1 ☎(0857)26-9695	浜田 浜田市下府町327-93 ☎(0855)22-6629
秋田 秋田市外旭川字小谷地3-1 ☎(018)868-7008	山形 山形市平清水1丁目1-75 ☎(023)641-8100	米子 米子市米原4丁目2-33 ☎(0859)34-2129	岡山 岡山市田中138-110 ☎(086)242-6236
岩手 盛岡市厨川5丁目1-43 ☎(019)645-6130	福島 郡山市亀田1丁目51-15 ☎(024)991-9308	松江 松江市平成町182番地14 ☎(0852)23-1128	広島 広島市西区南観音1丁目13-5 ☎(082)295-5011
		出雲 出雲市渡橋町416 ☎(0853)21-3133	山口 山口市小郡下郷220-1 ☎(083)973-2720
首都圏地区		四国地区	
栃木 宇都宮市上戸祭3丁目3-19 ☎(028)689-2555	東京 東京都世田谷区宮坂2丁目26-17 ☎(03)5477-9780	香川 高松市勅使町152-2 ☎(087)868-6388	高知 高知市仲田町2-16 ☎(088)834-3142
群馬 前橋市箱田町325-1 ☎(027)254-2075	山梨 甲府市宝1丁目4-13 ☎(055)222-5822	徳島 徳島市沖浜2丁目36 ☎(088)624-0253	愛媛 愛媛県伊予郡砥部町八倉75-1 ☎(089)905-7544
茨城 つくば市筑穂3丁目15-3 ☎(029)864-8756	神奈川 横浜市港南区日野5丁目3-16 ☎(045)847-9720		
埼玉 桶川市赤堀2丁目4-2 ☎(048)728-8960	新潟 新潟市東区東明1丁目8-14 ☎(025)286-0180		
千葉 千葉市中央区末広5丁目9-5 ☎(043)208-6034			
中部地区		九州地区	
石川 金沢市横川3丁目20 ☎(076)280-6608	愛知 名古屋市瑞穂区塩入町8-10 ☎(052)819-0225	福岡 春日市春日公園3丁目48 ☎(092)593-9036	熊本 熊本市健軍本町12-3 ☎(096)367-6067
富山 富山市根塚町1丁目1-4 ☎(076)424-2549	岐阜 岐阜市中鷲4丁目42 ☎(058)278-6720	佐賀 佐賀市鍋島町大字八戸字上深町3044 ☎(0952)26-9151	天草 天草市港町18-11 ☎(0969)22-3125
福井 福井市問屋町2丁目14 ☎(0776)21-0622	高山 高山市花岡町3丁目82 ☎(0577)33-0613	長崎 長崎市東町1919-1 ☎(095)830-1658	鹿児島 鹿児島市与次郎1丁目5-33 ☎(099)250-5657
長野 松本市寿北7丁目3-11 ☎(0263)86-9209	三重 津市久居野村町字山神421 ☎(059)254-5520	大分 大分市萩原4丁目8-35 ☎(097)556-3815	大島 奄美市名瀬朝仁町11-2 ☎(0997)53-5101
静岡 静岡市葵区千代田7丁目7-5 ☎(054)287-9000		宮崎 宮崎市本郷北方字草葉2099-2 ☎(0985)63-1213	
		沖縄地区	
		沖縄 浦添市城間4丁目23-11	☎(098)877-1207

所在地、電話番号が変更になることがありますので、あらかじめご了承ください。

0608