

仕様

本機

| | | |
|--------------|--------------------------------------------------------------------------------------------------------|--------------------------------------------------|
| 品名 | デジタルCSチューナー | |
| セット品番 | TU-DSR60SET/TU-DSR60 | |
| 使用電源 | AC100 V 50 Hz/60 Hz両用 | |
| 消費電力 | 11 W 電源オフ(スタンバイ)時9 W [CSコンバーターへの電源供給なし時] | |
| 受信衛星 | JCSAT-3、JCSAT-4 | |
| 放送方式 | 衛星デジタル放送方式(日本) | |
| 受信周波数 | 950 MHz~2 150 MHz | |
| 対応ローカル周波数 | 10.6 GHz~11.3 GHz | |
| 接続端子 | CS-IF入力端子 | : -61 dBm~-28 dBm、75 Ω |
| | S1映像出力端子(2出力) | : (Y) 1.0 V [p-p]、75 Ω (C) 0.286 V [p-p]、75 Ω |
| | 映像出力端子(2出力) | : 1.0 V [p-p]、75 Ω |
| | 音声出力端子(2出力) | : 250 mV [rms] (標準)、2.2 kΩ以下 |
| | デジタル音声出力(光)端子 | : -18 dBm 660 nm JEITA CP-1201準拠 |
| | データ出力端子 | : MPEGトランスポートストリームを出力 |
| | 電話回線端子 | : 2400 bps、MNP4(着呼機能なし) |
| | Irシステム端子 | : Irシステムケーブル用 |
| CSコンバーター電源供給 | DC15 V、最大4 W(水平偏波時) DC11 V、最大3 W(垂直偏波時) 衛星切換信号(JCSAT-3/JCSAT-4): 0 V/0.6 V [p-p] (32 kHz~53 kHz) | |
| 外形寸法 | 幅30.0 cm・高さ6.7 cm(脚含む)・奥行20.1 cm(端子含まず) | |
| 質量 | 1.5 kg | |
| 環境条件 | 使用周囲温度 0℃~40℃ 使用周囲湿度 10%~80%(結露のないこと) | |

リモコン(品番: N2QAHB000061)

| | |
|----------|-------------------|
| 使用電源 | DC3 V(単3形乾電池2個使用) |
| リモコン操作距離 | 約7 m以内(チューナー正面距離) |
| 質量 | 100 g(乾電池含まず) |

●本機の仕様および外観は、改良のため予告なく変更することがありますが、ご了承ください。

愛情点検 長年ご使用のチューナーの点検を!

| | | | |
|-------------------------------------------------------------------------------------|----------------|----------------------------------------------------------------------------------------------------------------------------|------------------------------------------------------------------|
|  | このような症状はありますか? | <ul style="list-style-type: none"> ●映像も音も出ない。 ●映像が時々消える。 ●異常な臭いや音がする。 ●水や異物が入った。 | このような症状のときは使用を中止し、故障や事故の防止のため、コンセントから電源プラグを抜いて、必ず販売店に点検をご相談ください。 |
| | | | |

| | | | | |
|----------------------------------|---------------------------------|----------------------------------------------------------------------------------------------------------------------------------------------------------------------------------------------------------------------------------------|----------|-----|
| 便利メモ おぼえのため記入されると便利です。 | お買い上げ日 | 年 月 日 | セット品番 | TU- |
| | 販売店名 | ☎ () - | お客様ご相談窓口 | |
| | ICカード番号 (ICカードの裏面に表示されています。) | <input type="text"/> <input type="text"/> <input type="text"/> <input type="text"/> <input type="text"/> <input type="text"/> <input type="text"/> <input type="text"/> <input type="text"/> <input type="text"/> <input type="text"/> | | |

※本機を使用できるのは、日本国内のみで、外国では放送方式、電源電圧が異なりますので使用できません。
(This set is designed for use in Japan only and can not be used in any other country.)

松下電器産業株式会社 映像・ディスプレイデバイス事業グループ

〒571-8504 大阪府門真市松生町1番15号

© 2005 Matsushita Electric Industrial Co., Ltd. (松下電器産業株式会社) All Rights Reserved.

S0705-0

Panasonic®

取扱説明書

(デジタルCSチューナー編)

スカイパーフェクTV!用
デジタルCSチューナーセット

TU-DSR60SET
品番 TU-DSR60

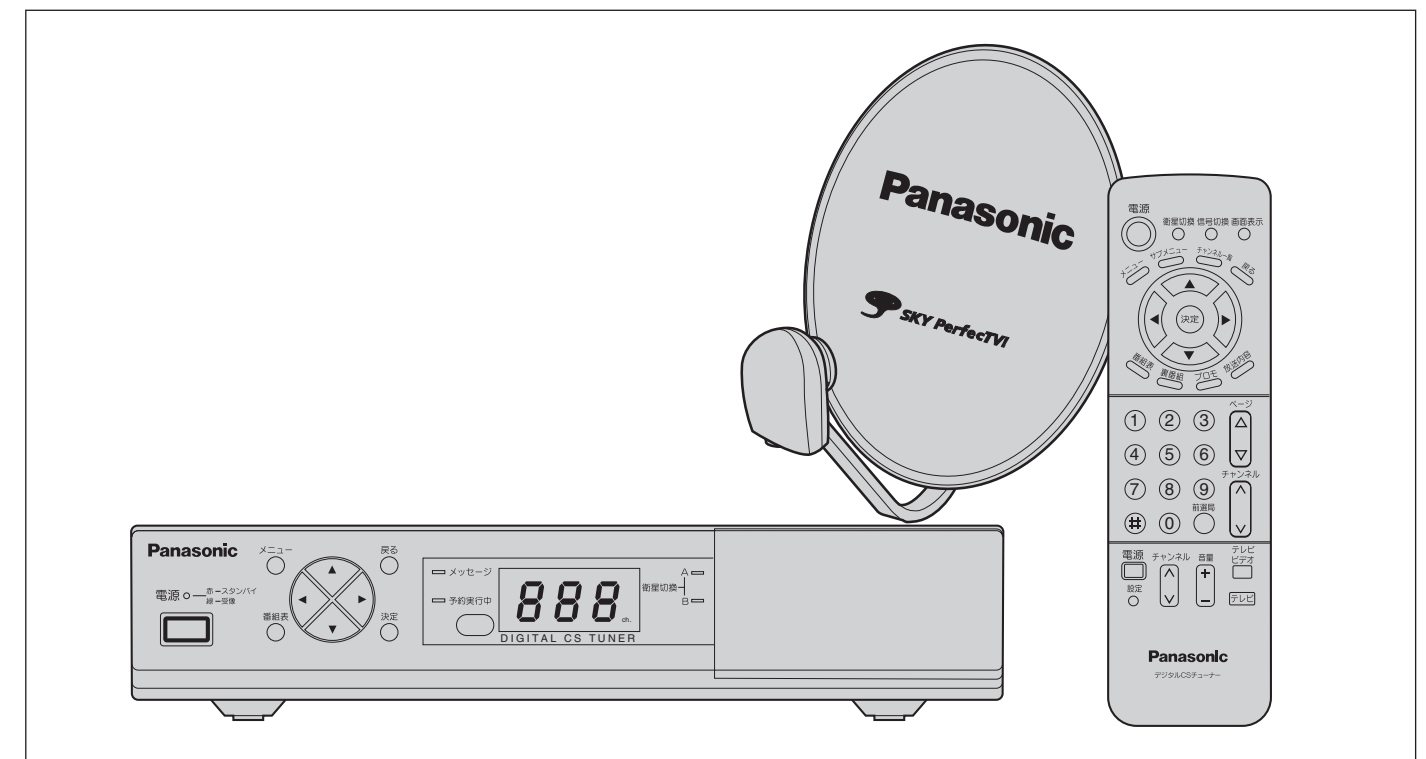
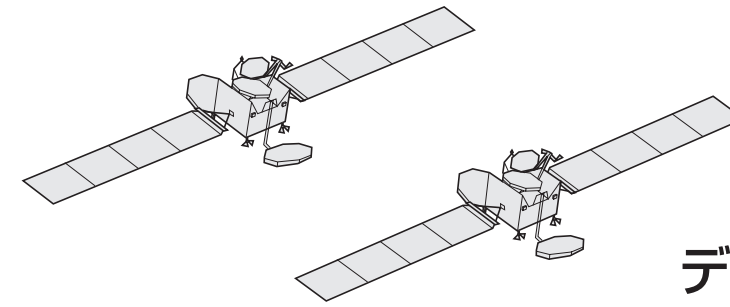

このたびは、パナソニック デジタルCSチューナーセットをお買い上げいただき、まことにありがとうございました。

- この説明書はTU-DSR60SET、TU-DSR60共用の取扱説明書にしています。
- 取扱説明書をよくお読みのうえ、正しくお使いください。特に「安全上のご注意」(P.4~7ページ)は、ご使用前に必ずお読みいただき、安全にお使いください。お読みになったあとは、保証書と一緒に大切に保管し、必要なときにお読みください。保証書は、「お買い上げ日・販売店名」などの記入を必ず確かめ、販売店からお受け取りください。
- 製造番号は、安全確保上重要なものです。お買い上げの際は、製品本体と保証書の製造番号をお確かめください。
- 本機に同梱のスカイパーフェクTV!用2衛星対応アンテナは、別冊の「CSアンテナ編取扱説明書」をよくお読みのうえ、アンテナの設置・調整を行ってください。(TU-DSR60には、CSアンテナとアンテナ取付部材は同梱していません。)

保証書別添付 上手に使って上手に節電

はじめに

本機は、スカイパーフェクTV！^{テレビ}からのデジタルCS放送を受信するためのチューナーです。スカイパーフェクTV！用2衛星対応アンテナを通信衛星JCSAT-3、JCSAT-4に向けて設置し、電話回線を接続のうえ、同梱のICカードを挿入することにより、視聴契約をすればお手持ちの映像・音声入力端子付きテレビでスカイパーフェクTV！^{テレビ}の放送が視聴できます。(無料チャンネルは視聴契約をしなくても視聴できます。)

特長

- **基本操作は簡単**
各選択画面(「メニュー」画面や「番組表」画面など)では▲▼◀▶ボタンで項目を選び、決定ボタンを押すことにより、ご希望の画面に切り換わります。
- **EPG(電子番組案内)機能**
最大7日先までの番組が表示できます。
また、チャンネルやシリーズの一覧などが表示できる機能もあり、表示された番組表や番組一覧から選局や予約ができます。
(EPGとはElectronic Program Guideの略語です。)
- **アイコン情報(シンボルマークによる情報)表示**
放送サービスや視聴制限、予約内容、メールの有無など、各画面において有効なアイコンが表示されます。
- **視聴制限設定機能**
視聴年齢制限付き番組に対する視聴可能年齢の設定とPPV(ペイ・パー・ビュー)などで一度に購入できる上限金額の設定ができます。
- **デジタル音声出力(光)端子付き**
デジタル音声入力(光)端子付きのオーディオ機器と接続して、CD並のクリアな音質がお楽しみいただけます。
- **スカイパーフェクTV！用2衛星対応アンテナを同梱**
(TU-DSR60には同梱していません。)
通信衛星JCSAT-3とJCSAT-4からの信号を受信できる2衛星対応アンテナを同梱しているため、1つのアンテナでパーフェクTV！サービスとスカイサービスの受信ができます。
- **連動予約、タイマー予約機能**
同梱のIrシステムケーブルを使用すれば、DVDレコーダーやビデオデッキで録画するための連動予約やタイマー予約が設定できます。連動予約、タイマー予約に対応できる録画機器については74ページをご覧ください。
- **ダウンロードが可能**
衛星から送られてくるダウンロードデータを本機に取り込む機能があります。

次の点にご留意ください。

- 本製品は、著作権保護技術を採用しており、マクロビジョン社及びその他の著作権者が保有する米国特許及びその他の知的財産権によって保護されています。この著作権保護技術の使用は、マクロビジョン社の許可が必要で、また、マクロビジョン社の特別な許可がない限り家庭用及びその他の一部の鑑賞用の使用に制限されています。分解したり、改造することも禁じられています。
- 国外でこの製品を使用して有料放送サービスを楽しむことは、有料サービス契約上禁止されています。
- ICカードはスカイパーフェクTV！の放送を視聴していただくために、お客様へ貸与された大切なカードです。破損や紛失などの場合はただちに9ページに記載のスカイパーフェクTV！カスタマーセンターへご連絡ください。なお、お客様の責任で破損、故障、紛失などが発生した場合は、再発行費用が請求されます。
- 万一、本機の不具合により、録画できなかった場合の補償についてはご容赦ください。
- あなたがビデオデッキなどで録画・録音したものは、個人として楽しむなどのほかは、著作権法上権利者に無断で使用できません。
- 登録した暗証番号を忘れてしまった場合、本機で調べることはできません。忘れないようメモをしておいてください。万一、忘れてしまった場合は9ページに記載のスカイパーフェクTV！カスタマーセンターへご連絡のうえ、暗証番号消去手続きを取れば新しい暗証番号の登録が可能になります。なお消去には手数料が必要になります。
- 本機から電話回線を通じて通信を行うと、通話料金無料のフリーダイヤルでないかぎり、電話料金はお客様の負担になります。
- スカイパーフェクTV！の方針によりサービス名称や表示される内容が予告なく変更される場合があります。

この説明書に記載の画面イラストは、実際に表示される画面と異なる場合があります。チャンネル番号、チャンネル名、番組名などを含め、実際に表示される内容については本機に接続されたテレビの画面でご確認ください。



もくじ

| | | | |
|------------------------------|----|-------------------------|-----|
| 安全上のご注意 | 4 | 「メニュー」画面からの操作について | 12 |
| 同梱物の確認 | 7 | ● ジャンル検索またはメールからの画面展開 | 12 |
| デジタルCS放送とは | 8 | ● インフォメーションからの画面展開 | 13 |
| ● 放送システムのご紹介 | 8 | ● システム設定またはロックからの画面展開 | 14 |
| ● 加入手続きについて | 9 | 各部のなまえと働き | 16 |
| 使用上の留意点 | 10 | ● リモコン | 16 |
| 各種絵表示の意味は | 11 | ● 本機 | 18 |
| 視聴するまでの流れ | 20 | 番組を楽しむための設定 | 26 |
| 各機器の接続 | 21 | ● 電源のオン(受像)／オフ(スタンバイ) | 26 |
| ● アンテナを接続する | 21 | ● アンテナ設定 | 28 |
| ● テレビ、オーディオを接続する | 22 | ● 電話設定 | 30 |
| ● 録画機器を接続する | 23 | ● カードテスト | 32 |
| ● 電話回線を接続する | 24 | ● 暗証番号の登録 | 32 |
| ● ICカードを挿入する | 25 | ● 「設置設定」画面を消すには | 33 |
| ● 「初期設定」画面を表示させるには | 33 | ● 画面の設定 | 34 |
| 番組を楽しむためには | 36 | 予約する | 44 |
| 基本的な番組やチャンネルの選びかた | 38 | ● 番組を予約する | 44 |
| ● 放送サービスを切り換える | 38 | ● 日時を指定して予約する | 48 |
| ● 番号で直接選ぶ(ダイレクト選局) | 39 | ● タイトル検索について | 49 |
| ● 順送りして選ぶ(アップダウン選局) | 39 | ● 予約の確認、変更、取り消しをする | 50 |
| ● 番組表から番組を選ぶ | 40 | ● 予約が実行されたかを確認する | 50 |
| ● 予約の優先順位について | 51 | ● 予約の優先順位について | 51 |
| 有料番組を視聴する | 42 | 信号を切り換える | 52 |
| ● 有料番組の購入のしかた | 42 | 詳細情報を見る | 53 |
| ● 視聴制限の対象になる番組を選んだ場合 | 43 | ● プロモーション | 62 |
| ● 購入記録を確認する | 43 | ● プロモーションチャンネルに切り換える | 62 |
| ● 複数のチャンネルを1画面で紹介しているプロモーション | 63 | ● 番組のダイジェストをしているプロモーション | 63 |
| ● メール | 64 | ● ボードを見る | 64 |
| ● メールを見る | 65 | ● センターアクセス | 66 |
| ● 視聴中にセンターアクセス画面が表示されたら | 66 | ● 発信状況を確認する | 67 |
| ● リモコン信号の設定 | 72 | ● リモコン信号を変える | 72 |
| ● テレビを操作するために | 73 | ● Irシステムの設定 | 74 |
| ● ダウンロード | 76 | ● 修理を依頼される前に | 82 |
| ● メッセージ表示一覧 | 77 | ● お手入れについて | 85 |
| ● アイコン一覧 | 78 | ● 保証とアフターサービス | 86 |
| ● 録画についての注意事項／How to Use | 80 | ● 仕様 | 裏表紙 |

安全上のご注意 必ずお守りください



お使いになる人や他の人への危害、物的損害を未然に防止するため、必ずお守りいただきたいことを、次のように説明しています。

■表示内容を無視して誤った使い方をしたときに生じる危害や物的損害の程度を、次の表示で区分し、説明しています。

| | |
|---------------------------------------------------------------------------------------------|------------------------------------------------------|
|  警告 | この表示の欄は、「死亡または重傷を負うことが想定される危害の程度」です。 |
|  注意 | この表示の欄は、「傷害を負うことが想定されるか、または物的損害の発生が想定される危害・損害の程度」です。 |

■お守りいただきたい内容の種類を、次の絵表示で区分し、説明しています。

(下記は絵表示の一例です。)

| | |
|-----------------------------------------------------------------------------------|---------------------------------|
|  | この絵表示は、気をつけていただきたい「注意」内容です。 |
|  | このような絵表示は、してはいけない「禁止」内容です。 |
|  | このような絵表示は、必ず実行していただきたい「指示」内容です。 |

警告

■故障や煙が出たり、へんな臭いや音がしたら電源プラグを抜く!



電源プラグを抜く そのまま使用すると、火災・感電の原因となります。

- 煙が出なくなるのを確認して修理を販売店にご依頼ください。
- お客様による修理は危険ですからおやめください。

■内部に異物や水などの液体が入ったり、落としたり、カバーが破損したら、電源プラグを抜く!



電源プラグを抜く そのまま使用すると、火災・感電の原因となります。

- 修理を販売店にご依頼ください。

■不安定な場所に置かないでください

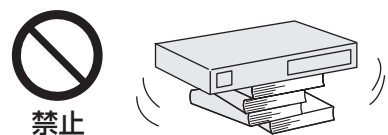

禁止 ぐらついた台の上や傾いた所などに置くと倒れたり、落ちたりしてけがの原因となります。

■水などの液体が入ったり、ぬらしたりしないようにしてください

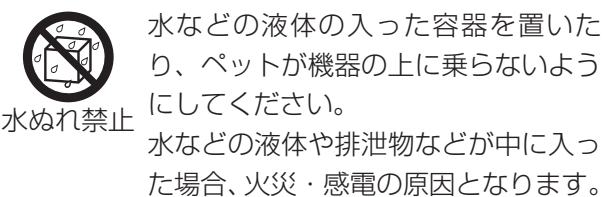

水ぬれ禁止 水などの液体の入った容器を置いたり、ペットが機器の上に乗らないようにしてください。水などの液体や排泄物などが中に入った場合、火災・感電の原因となります。

●4 ページ以降のイラストはイメージイラストであり、実際の商品とは形状が異なる場合があります。

警告

■異物を入れないでください

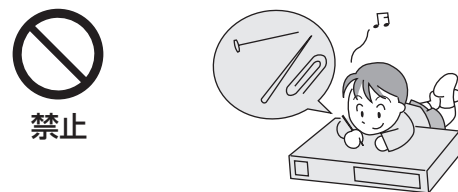

禁止 通風孔やICカード挿入口などから内部に金属類や燃えやすいものなどを差し込んだり、落とし込んだりしないでください。火災・感電の原因となります。

- 特にお子様にはご注意ください。

■カバーを外したり、改造したりしないでください

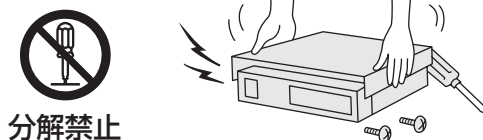

分解禁止 内部に触れないでください。火災・感電の原因となります。

- 内部の点検・調整・修理は販売店にご依頼ください。

■雷が鳴り出したら、機器やケーブルには触れないでください

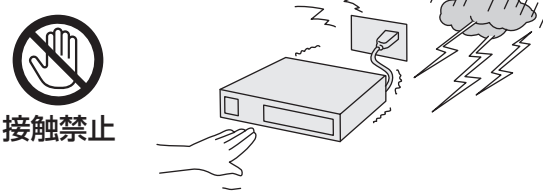

接触禁止 感電の原因となります。

■コンセントや配線機器の定格を超える使い方や交流100 V以外では使用しないでください

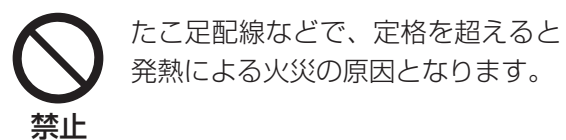

禁止 たこ足配線などで、定格を超えると発熱による火災の原因となります。

■ぬれた手で電源プラグの抜き差しはしないでください

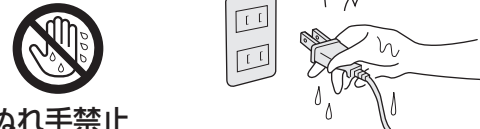

ぬれ手禁止 感電の原因となります。

■電源プラグは根元まで確実に差し込んでください

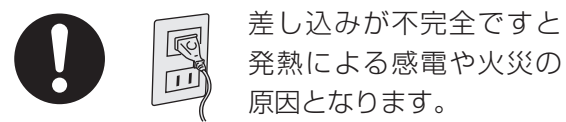

! 差し込みが不完全ですと発熱による感電や火災の原因となります。

- 傷んだプラグ・ゆるんだコンセントは使用しないでください。

■電源コードや電源プラグを破損するようなことはしないでください

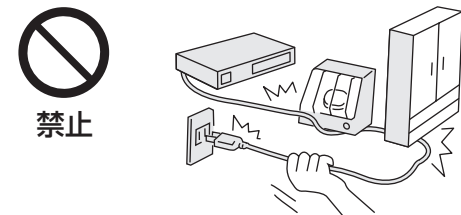

禁止 傷つけたり、加工したり、無理に曲げたりねじったり、載せたり傷んだまま使用すると、感電・ショート・火災の原因となります。

- 電源コードやプラグの修理は、販売店にご相談ください。

■電源プラグにほこりがたまらないよう、定期的に掃除をしてください

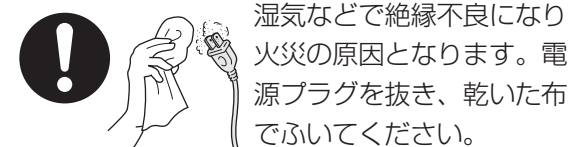

! 湿気などで絶縁不良になり火災の原因となります。電源プラグを抜き、乾いた布でふいてください。

安全上のご注意 (必ずお守りください)

⚠ 注意

■ 通風孔をふさがないでください



禁止



内部に熱がこもり、火災や故障の原因となることがありますので次の点にご注意ください。

- 壁から10 cm以上の間隔をおいて据えつけてください。
- 押し入れ、本箱など風通しの悪い狭い所に押し込まないでください。
- テーブルクロスを掛けたり、じゅうたんや布団の上に置かないでください。
- あお向けや横倒し、逆さまにしないでください。

■ 機器に乗らないでください



禁止

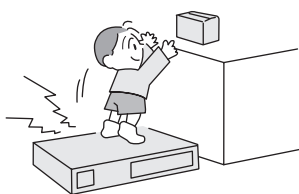

倒れたり、こわれたりしてけがの原因となることがあります。

- 特に小さなお子様にはご注意ください。

■ 電池を入れるときには、極性表示(プラス ⊕ と マイナス ⊖ の向き)に注意してください



機器の表示通り正しく入れてください。間違えますと電池の破裂、液もれにより、火災・けがや周囲を汚損する原因となることがあります。

■ 新しい電池と古い電池を混ぜたり、指定以外の電池を使用しないでください



禁止

間違えますと電池の破裂、液もれにより、火災・けがや周囲を汚損する原因となることがあります。

■ 湿気やほこりの多い所、油煙や湯気があたるような所に置かないでください



禁止

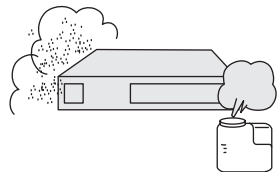

調理台や加湿器のそばなどに置くと火災・感電の原因となることがあります。

■ 上に重い物を置かないでください



禁止

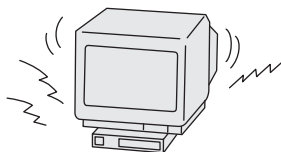

バランスがくずれて倒れたり、落下してけがの原因となることがあります。

■ 電源プラグを抜くときは、プラグを持って抜いてください

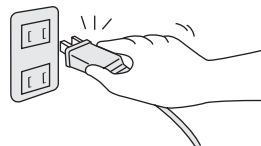

コードを引っばると、コードが破損し、感電・ショート・火災の原因となることがあります。

■ 移動されるときは、必ず接続線を外してから行ってください



コードが傷つき、火災・感電の原因となることがあります。

- 電源プラグやアンテナ線、機器間の接続線を外したことを確認のうえで行ってください。

■ 長期間ご使用にならないときは電源プラグをコンセントから抜いてください。



電源プラグを抜く

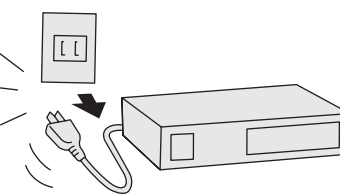

電源プラグにほこりがたまり火災・感電の原因となることがあります。

⚠ 注意

■ お手入れの際は、安全のため電源プラグをコンセントから抜いてください



電源プラグを抜く

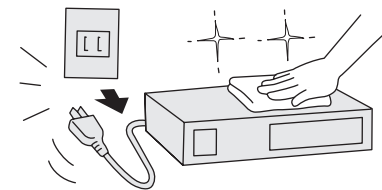

感電の原因となることがあります。

■ 1年に一度は内部の清掃を販売店にご依頼ください













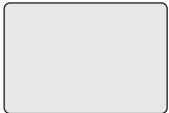
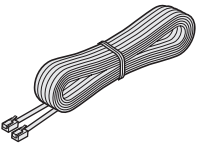
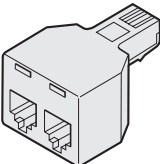
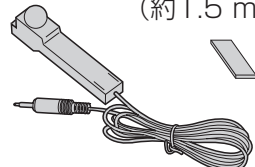
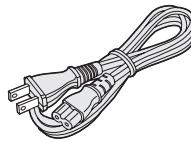
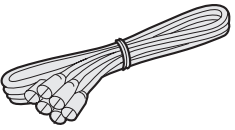
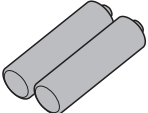

本機の内部にほこりがたまったまま、長い間清掃しないと火災の原因となることがあります。

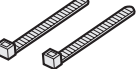
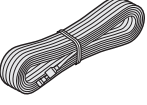
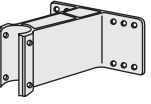
- 特に湿気の多くなる梅雨期の前に行うと効果的です。販売店にご依頼ください。なお、内部清掃費用については販売店にご相談ください。

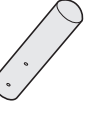
同梱物の確認

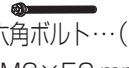

同梱物をご確認ください。()は個数です。

| | | | | |
|-----------|--------------------------------------------------------------------------------------------------------------------------------------------------------------------------------------------------------------------------------------------------------------------------------------------------|--------------------------------------------------------------------------------------------------------------------------------------------------------------------------------------------------------------------------------------------------------------------------------|-----------------------------------------------------------------------------------------------------------------------------------------------------------------|---------------------------------------------------------------------------------------------------------------------------------------------------------------|
| チューナー用 | <input type="checkbox"/> リモコン ……………(1)  (品番: N2QAHB000061) | <input type="checkbox"/> ICカード ……………(1)  | <input type="checkbox"/> モジュラーケーブル…(1) (10 m)  (品番: K2NB2NA00001) | <input type="checkbox"/> モジュラー分配器…(1) (2分配用)  (品番: K2YZ12000004) |
| | <input type="checkbox"/> Irシステムケーブル…(1) 両面テープ ……………(1) (約1.5 m)  (品番: B3RZE0000005) | <input type="checkbox"/> 電源コード ……………(1) (1.7 m)  (品番: K2CA2CA00024) | <input type="checkbox"/> 映像・音声コード…(1) (1.5 m)  (品番: K2KA2CA00010) | <input type="checkbox"/> 単3形乾電池 ……(2) (リモコン用)  |
| アンテナ用 | <input type="checkbox"/> リフレクター (マスト取り付け 金具付き)…(1)  | <input type="checkbox"/> OSコンバーター付 アーム ……(1)  (品番: K1RKZBA00001) | <input type="checkbox"/> F型接栓…(1) (S-4C-FB用)  | <input type="checkbox"/> アーム固定ねじ (M6×20 mm) ……………(2)  |
| | <input type="checkbox"/> ケーブルクラン パー ……(2)  | <input type="checkbox"/> 接栓付ケーブル (S-4C-FB、15 m) ……………(1)  (品番: K1TKAN000005) | | |
| アンテナ取付部材用 | <input type="checkbox"/> アンテナ取付 金具 ……(1)  | <input type="checkbox"/> 押さえ金具…(1)  | <input type="checkbox"/> マスト ……(1) (φ32 mm 長さ16 cm)  | <input type="checkbox"/> ばね座金…(2) (M6用)  |
| | <input type="checkbox"/> 座金組込六角 ボルト ……(4) (M6×90 mm)  <input type="checkbox"/> 六角ボルト…(2) (M6×50 mm)  | <input type="checkbox"/> 戻り止めナット (M6) ……(4)  <input type="checkbox"/> 六角ナット…(2) (M6)  | | |

- TU-DSR60Iには、アンテナ用およびアンテナ取付部材用の同梱物が入っていません。別売品をお買い求めください。
- 同梱物の品番は予告なく変更する場合があります。(上記品番と実物の品番が異なる場合があります。)
- 同梱物を紛失された場合は、お買い上げの販売店へ上記品番でご注文ください。(サービスルート扱い)

デジタルCS放送とは

放送システムのご紹介

スカイパーフェクTV!のデジタルCS放送は、通信衛星JCSAT-3、JCSAT-4を使って行われるもので、デジタル信号の圧縮技術により従来の放送よりもはるかに多いチャンネル数で放送や情報(データ)が送られてきます。EPG(電子番組案内)機能により、画面上に番組表が表示されお客様の視聴したい番組の選局や予約ができます。また、電話回線を通してPPV(ペイ・パー・ビュー)の視聴実績が自動的にスカイパーフェクTV!に送られます。

お知らせ

- 本機でスカイパーフェクTV!以外のサービスを受信することは基本的にはできません。

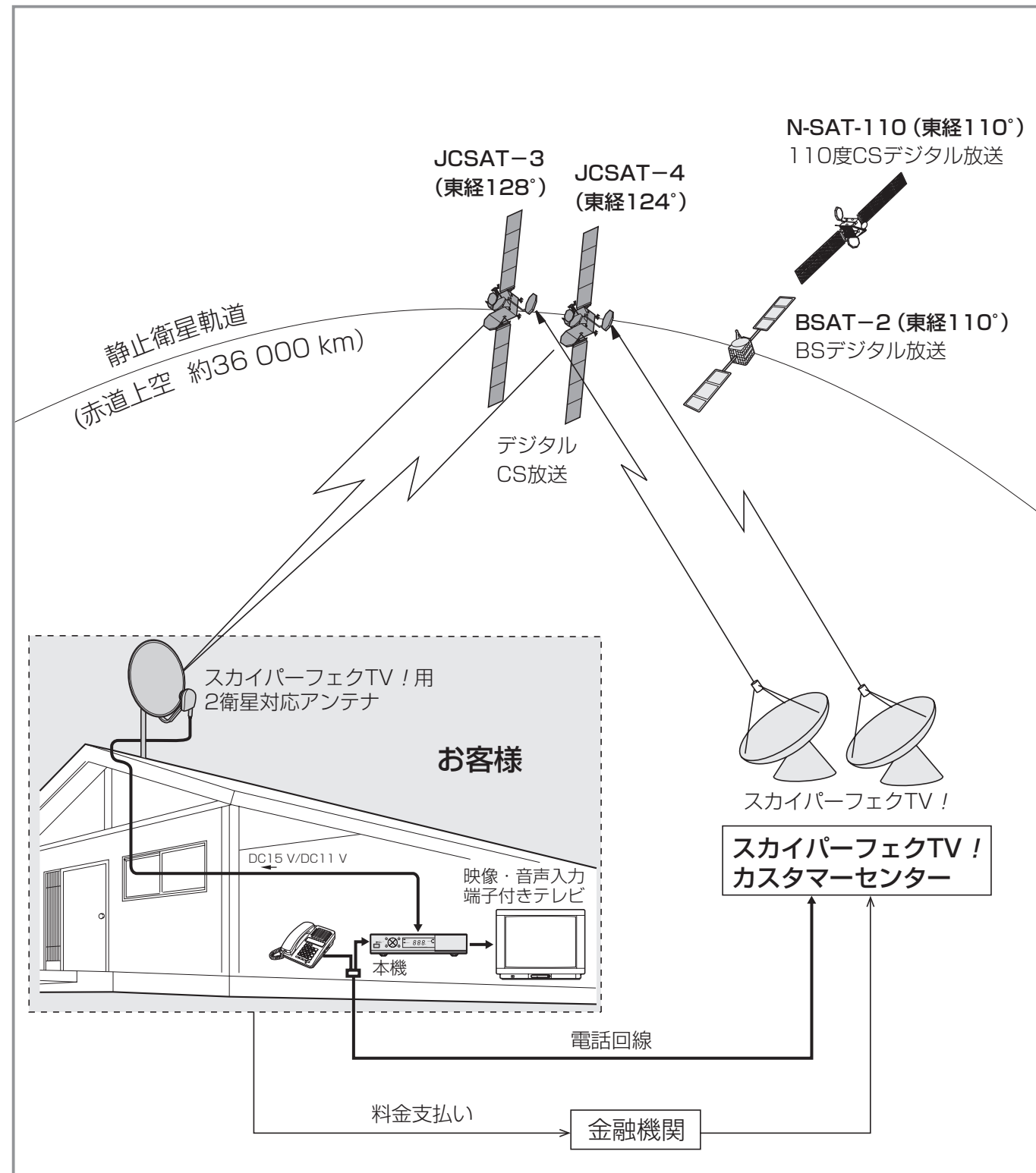

加入手続きについて

加入手続きの詳細や下記項目についてお知りになりたいときは、スカイパーフェクTV!カスタマーセンターへお問い合わせください。

- 視聴契約に関する内容
- ICカードに関する内容
- 料金に関する内容
- 暗証番号に関する内容
- 放送に関する内容
- メールにエラーコードが表示された場合
- 契約チャンネルの変更や追加、一時解約に関する内容
- その他、スカイパーフェクTV!に関する内容

お問い合わせは、スカイパーフェクTV!カスタマーセンターまで。

0570-039-888

- 受付時間 10:00-20:00 (電話番号はお間違いのないようお願いいたします)
※札幌・仙台・名古屋・大阪・広島・福岡に電話着信の拠点を設置いたしました。
最寄りの拠点までの電話料金で、カスタマーセンターへのアクセスが可能です。
- ※携帯電話、PHSなどの移動体通信機器および各種LCRや交換機の設定によっては
かかりませんので、その場合は(045)339-0202をご利用ください。
お住まいの場所によっては今までの通話料と同額をご負担いただく場合がございます。
- スカイパーフェクTV!のホームページ「<http://www.skyperfectv.co.jp/>」で、
資料請求、仮登録、チャンネル契約変更、お客さま情報(ご住所など)の変更、番組
ガイド誌の購入申込みなどができます。どうぞご利用ください。

お願い

- 株式会社スカイパーフェクト・コミュニケーションズ発行の「スカイパーフェクTV!視聴マニュアル(ご契約の手引き)」を必ずお読みください。

使用上の留意点

■視聴契約を行わないと無料チャンネル以外は視聴できません

本機をお買い上げ後は、スカイパーフェクTV!と視聴契約を行ってください。なお、加入申込書で契約されないチャンネルは、PPV（ペイ・パー・ビュー）の番組以外視聴できません。ただし無料チャンネルは視聴できます。

■電話回線の接続が必要です

スカイパーフェクTV!では、電話回線を使って料金管理や視聴者参加番組への参加などができるシステムを採用しています。本機にはNTTの2線式公衆電話回線で、プッシュ式またはダイヤル式（10 PPS/20 PPS）の電話機に接続の電話線を分配して接続してください。また、接続した電話回線は異常が発生しない限り、取り外さないでください。不特定多数の人が利用する公衆電話や共同電話、および2線式電話回線と接続しない電話機（携帯電話、PHSなど）では利用できない場合があります。

■本機の受信周波数帯域に相当する周波数を用いた機器とは離してご使用ください

本機の受信周波数帯域（950 MHz～2 150 MHz）に相当する周波数を用いた携帯電話やPHSなどの機器を、本機やアンテナケーブルの途中に接続している機器に近づけると、その影響で映像・音声などに不具合が生じる場合があります。それらの機器とは離してご使用ください。また、アンテナの接続時にアンテナケーブルや分配器、分波器などの機器を使用する場合は、シールド性のよいCS放送対応のものをご使用ください。

■視聴記録の送信について

ICカードに記録される視聴記録データは、定期的に電話回線を通じスカイパーフェクTV!へ自動送信されます。データ送信の電話料金は無料ですが、データ送信中（約30秒以内）は、同じ回線に接続の電話機は使用できません。

■長時間動かない画像を映さないでください

本機に接続されたテレビやプロジェクターに、動かない画像を長時間映していると、画面に映像が焼き付き、影のように画面に残る恐れがあります。動かない画像を長時間映さないでください。なお、各種メニュー画面を表示したまま放置すると、メニュー画面がうすくなる場合があります。この現象は画面への映像焼き付けを軽減させるための本機の機能です。

■操作できなくなった場合は

受信異常により、本機の操作ができなくなった場合はスライドカバーを開けてリセットボタンを押してください。ただし、リセットボタンを押すと今までに送られてきたメールなどの内容は消去されます。

■本機の上に他の機器を置いたり、他の機器の上に本機を置かないでください

他の機器の放熱によって本機の内部温度が上がり、故障の原因となることがあります。

■本機の電源プラグは常時コンセントに接続しておいてください

長時間留守にされる場合や本機に異常が発生したとき以外は、本機の電源プラグをコンセントから抜いたままにしないでください。本機は電源オフ（スタンバイ）状態でも、スカイパーフェクTV!の情報を受信しています。

■チャンネルによっては部分的にモザイク模様が発生することがあります

この症状はデジタル信号を圧縮する際に発生するもので、送信されてくる映像自体に含まれているものです。本機の不具合とは限りません。

■この説明書に記載の操作手順を守ってください

説明書に記載していない操作手順では、操作できない場合があります。

各種絵表示の意味は

本機はテレビの画面上に操作に必要な情報を表示します。画面の表示を見ながらご活用ください。

操作ボタンの絵表示が出ているときは

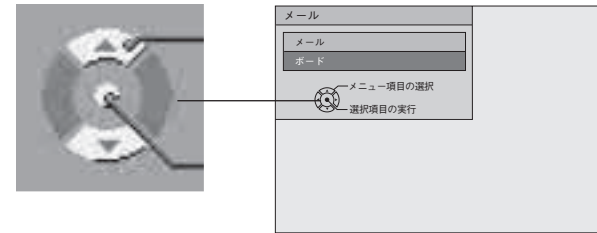

表示されている画面で操作するボタンを示しています。ボタンの絵柄が黄色のものが操作できるボタンです。

アイコン表示は

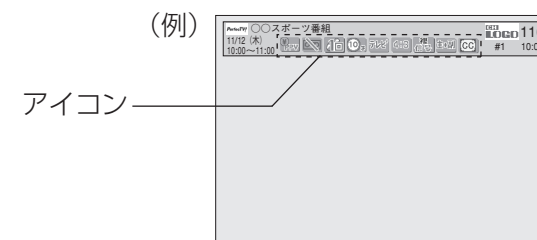

アイコンとは絵による情報表示のことでチャンネルを切り換えたときや画面表示ボタンを押したとき、各種一覧画面を出したときなどに表示されます。アイコンの種類と意味は78、79ページをご覧ください。

画面右上などにサブメニューの表示が出ているときは

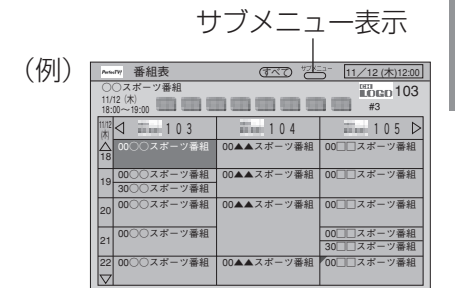

サブメニューボタンを押すことにより、現在の画面から選べるサブメニューが表示されます。サブメニューを消したいときは、再度サブメニューボタンを押します。番組視聴中でもサブメニューボタンを押せばサブメニューが表示されます。

各種一覧画面内の▲▼◀▶表示は

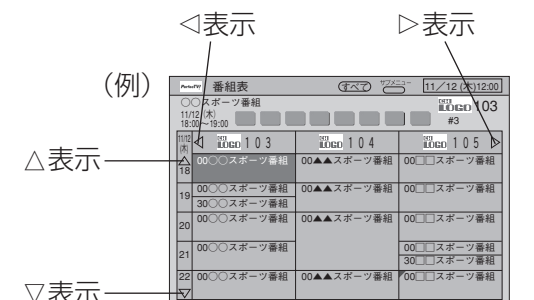

一覧画面の中に上下または左右に表示される▲▼◀▶表示が黄色表示のときは選べる情報に続きがあることを示します。表示と同じ向きの▲▼◀▶ボタンを押せばその情報を表示させることができます。また▲▼表示が黄色表示のときはページ▲▼ボタンも使えます。

カーソルとは

カーソルとは、▲▼◀▶ボタンなどを押すことにより画面上で移動する黄色表示のことで、どの項目を選んでいるかを示しています。

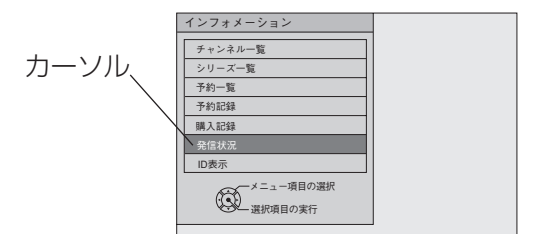

「メニュー」画面からの操作について

「メニュー」画面からの操作で、目的とする選択や設定をする画面が、どの画面からの展開になっているかを表わしています。なお各項目の詳細については該当のページをご覧ください。

ジャンル検索またはメールからの画面展開

1 メニューボタンを押す

メニュー ●「メニュー」画面が表示されます。

2 ▲▼◀▶ボタンで「ジャンル検索」または「メール」を選び、決定ボタンを押す

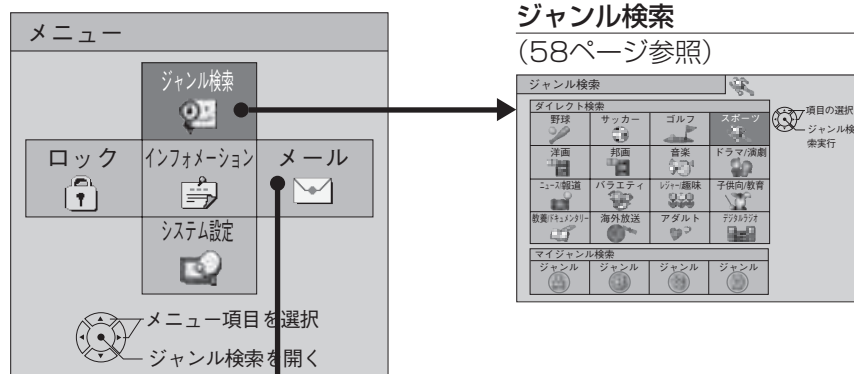
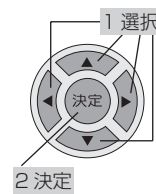

3 ▲▼ボタンで「メール」または「ボード」を選び、決定ボタンを押す

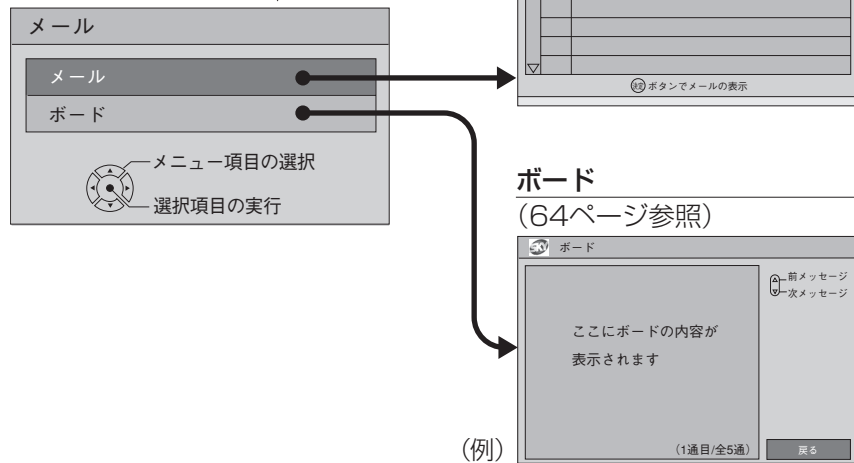
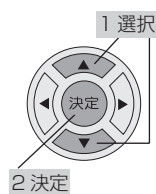

お知らせ

● 戻るボタンを押すと、1つ前の画面に戻ります。

インフォメーションからの画面展開

1 メニューボタンを押す

メニュー ●「メニュー」画面が表示されます。

2 ▲▼◀▶ボタンで「インフォメーション」を選び、決定ボタンを押す

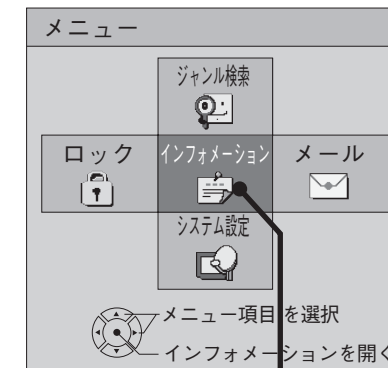
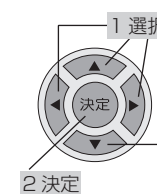

3 ▲▼ボタンで項目を選び、決定ボタンを押す

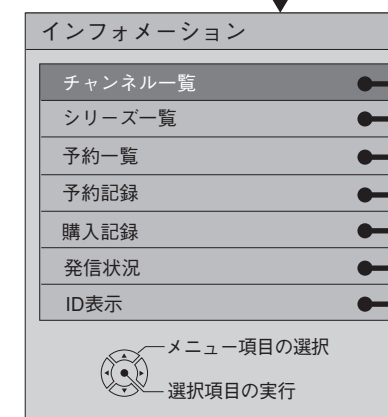
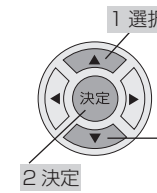

チャンネル一覧(56ページ参照)



シリーズ一覧 (60ページ参照)

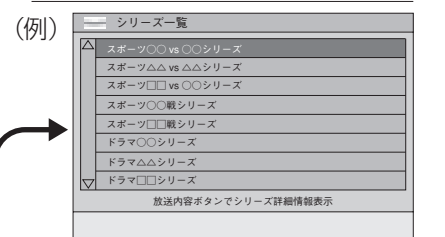

予約一覧 (50ページ参照)



予約記録 (50ページ参照)



購入記録 (43ページ参照)



発信状況 (67ページ参照)

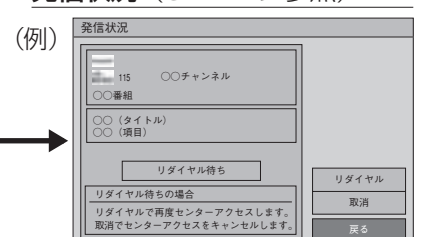

ID表示

カードIDとステータスが表示されます。カードIDは、ご使用になっているICカードの番号で、ステータスは本機の管理番号です。

「メニュー」画面からの操作について

システム設定またはロックからの画面展開

ご使用ください

1 メニューボタンを押す

メニュー ●「メニュー」画面が表示されます。

2 ▲▼▶◀ボタンで「システム設定」または「ロック」を選び、決定ボタンを押す

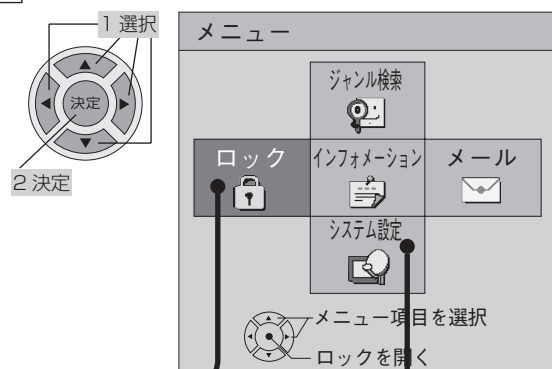

- 接続テレビ (34ページ参照)
- アスペクトモード (35ページ参照)
- 選局対象 (68ページ参照)
- 時間変更予約 (51ページ参照)

3 ▲▼ボタンで項目を選ぶ

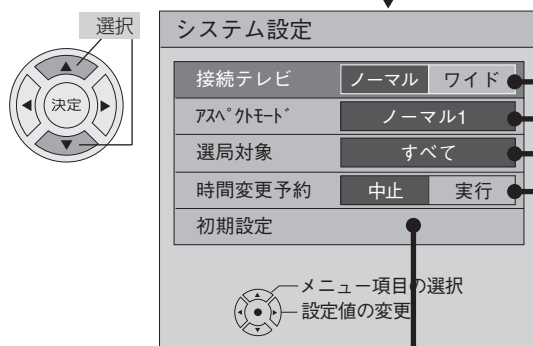

5 ▲▼ボタンで項目を選び、決定ボタンを押す

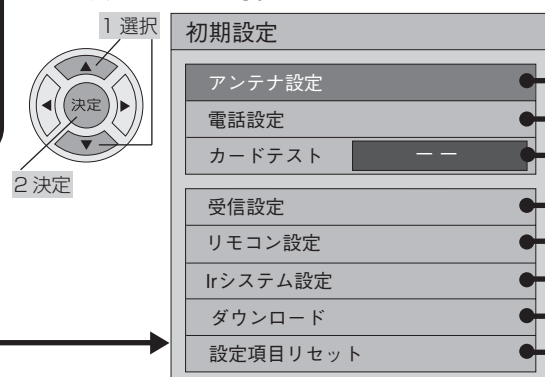

3 暗証番号未登録の場合は、数字ボタンで暗証番号を登録する (70ページ参照)

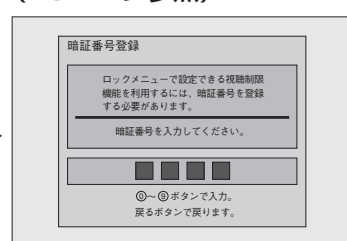

3 暗証番号登録済みの場合は数字ボタンで暗証番号を入力する



4 ▲▼ボタンで項目を選ぶ

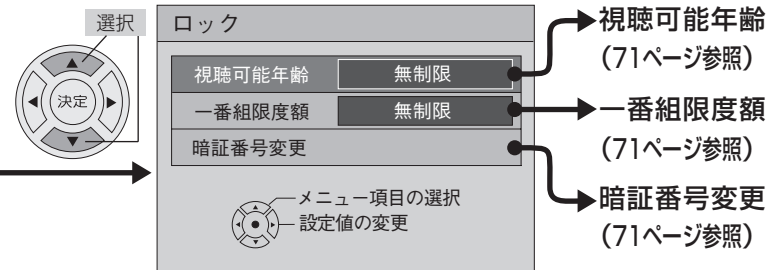

6 ▲▼ボタンで項目を選び、決定ボタンを押す

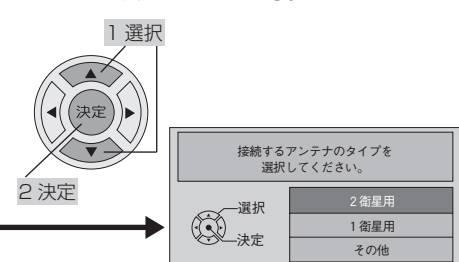

7 ▲▼ボタンで項目を選ぶ

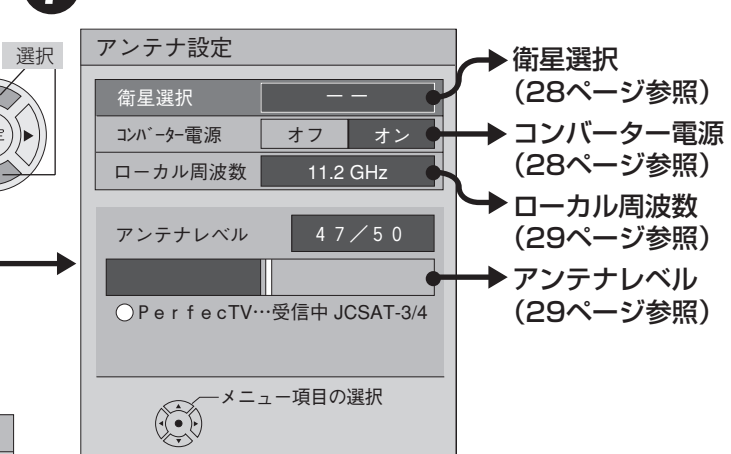

6 ▲▼ボタンで項目を選ぶ

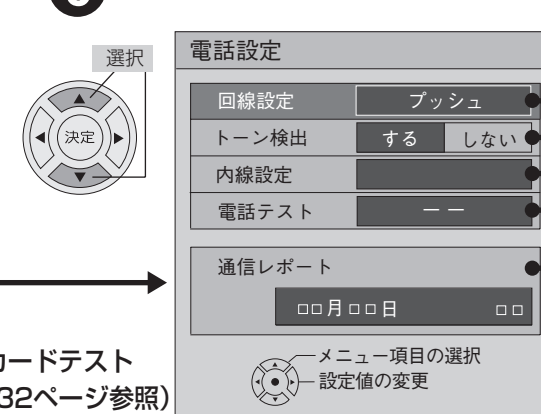

7 決定ボタンを押す → 内線設定 (31ページ参照)

7 決定ボタンを押す → 電話テスト (31ページ参照)

6 ▲▼ボタンで項目を選ぶ

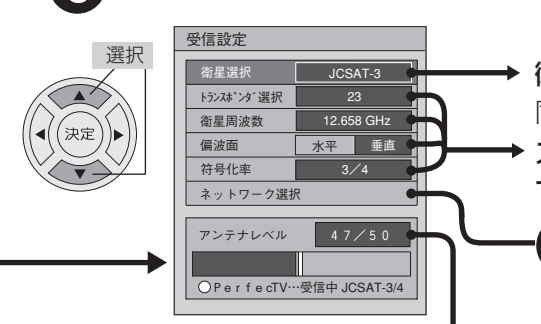

7 決定ボタンを押す → 通信レポート (31ページ参照)

同梱のアンテナを使用するときは設定変更をしないでください。スカイパーフェクTV!の指定がない限り、設定変更をしないでください。

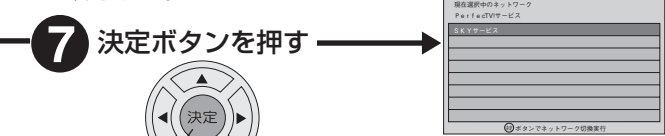

受信できるネットワーク（放送サービス）があれば表示され、選択することができます。スカイパーフェクTV!以外のネットワークを受信中は、本機の機能が制限されます。

6 ▲▼ボタンで項目を選ぶ

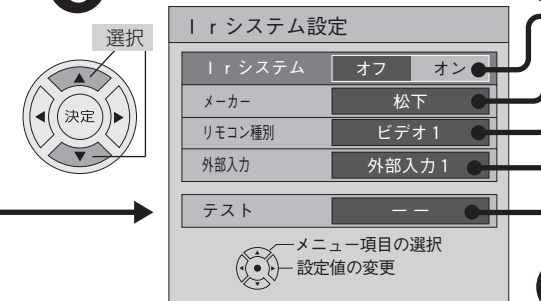

7 決定ボタンを押す → アンテナレベル (29ページ参照)

7 決定ボタンを押す → Irシステム (75ページ参照)

7 決定ボタンを押す → 録画機器メーカー (75ページ参照)

7 決定ボタンを押す → リモコン種別 (75ページ参照)

7 決定ボタンを押す → 外部入力 (75ページ参照)

7 決定ボタンを押す → テスト (75ページ参照)

ダウンロード (76ページ参照)

設定項目リセット

「アンテナ設定」、「電話設定」、「受信設定」の設定値が工場出荷値に戻ります。正常に受信できているときは実行しないでください。受信できなくなる場合があります。

お知らせ

● 戻るボタンを押すと1つ前の画面に戻ります。

各部のなまえと働き

リモコン

ページはその項目の説明ページを示しています。

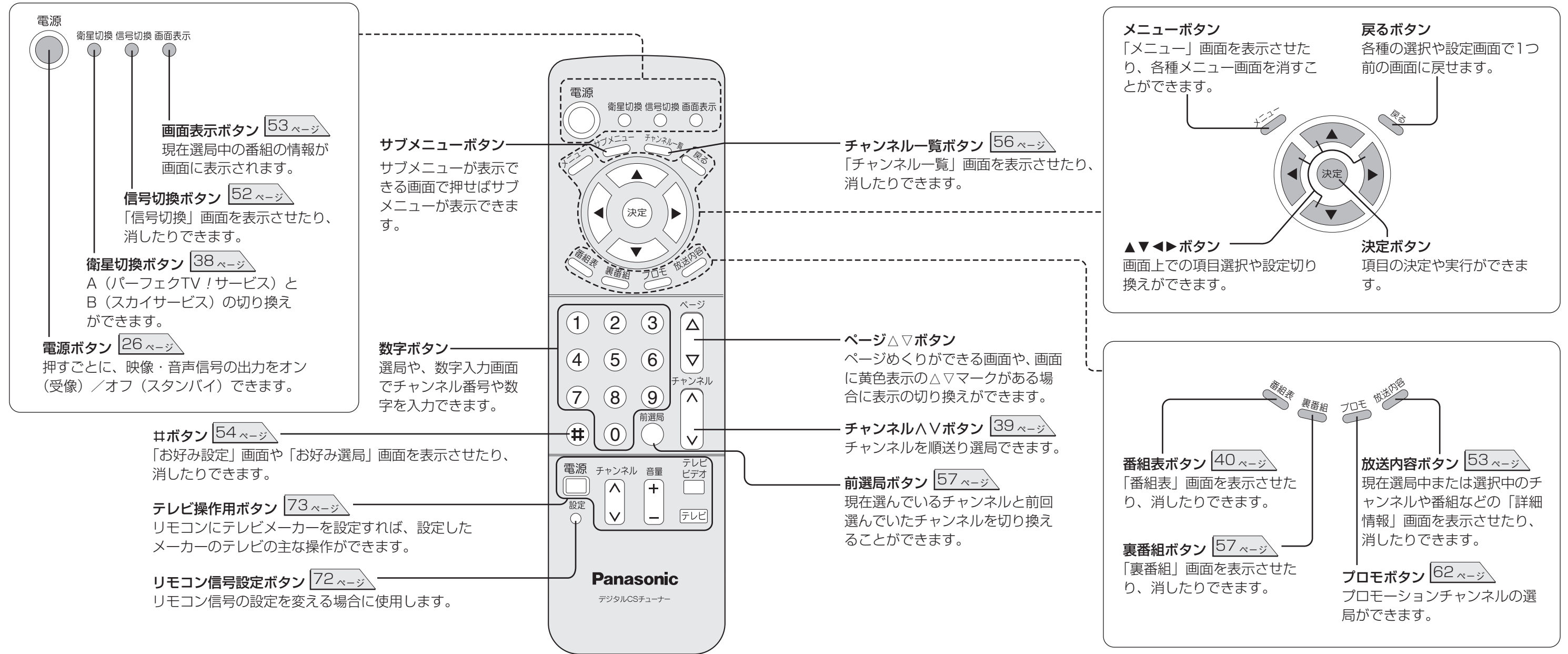

リモコンの操作は

本機は接続されたテレビの画面上に各種選択/設定画面や操作説明を表示しますが、実際の操作は本機のリモコン受信部 (18ページ参照) に向けて行ってください。ただし、テレビ操作ボタンの操作については、テレビ側のリモコン受信部に向けて行ってください。

お知らせ

- 本機のリモコンでテレビ側の操作を行う場合は、テレビメーカーの設定が必要です (73ページ参照)

乾電池の入れかた

1 ふたを開ける

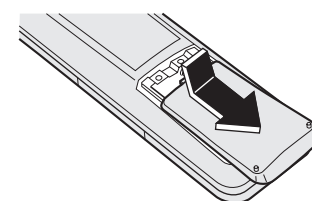

2 同梱の単3形乾電池を入れ、ふたを閉める (⊖側から先に入れます。)

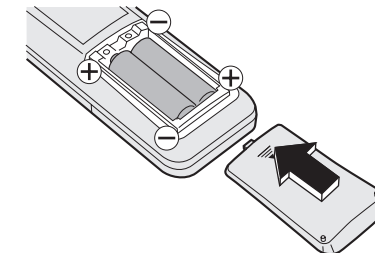

お願い

- リモコンは落とさないようにしてください。
- リモコンに液状のものをかけないようにしてください。

各部のなまえと働き

本機

ページはその項目の説明ページを示しています。

前面

電源表示ランプ 26ページ
映像・音声信号出力時は緑色(受信)、出力していないときは赤色(スタンバイ)に点灯します。

戻るボタン
各種の選択や設定画面で1つ前の画面に戻せます。

メニューボタン
「メニュー」画面を表示させたり、各種メニュー画面を消すことができます。

電源ボタン 26ページ
押すごとに、映像・音声信号の出力をオン(受信)／オフ(スタンバイ)できます。

番組表ボタン 40ページ
「番組表」画面を表示させたり、消したりできます。

決定ボタン
項目の決定や実行ができます。

▲▼◀▶ボタン
画面上での項目選択や設定切り換えができます。

お願い

- 予約操作で「予約録る」を選択した番組が始まっているときは、本機前面の電源ボタン以外本機の操作ができませんが、リセットボタンを押さないでください。予約録画中に録画を中止したい場合は、前面の電源ボタンを押してください。

予約実行中表示ランプ 45ページ
予約を実行しているときに点灯します。予約操作で「予約録る」を選択された番組が始まっているときに本機前面の電源ボタン以外のボタンを操作すると操作無効表示として点滅します。

メッセージ表示ランプ 65ページ
スカパーフェクトTV!からメールによるメッセージが届いたときや未読メールがある場合に点灯します。

衛星切換表示ランプA 38ページ
パーフェクトTV!サービスの放送を受信中は点灯します。

衛星切換表示ランプB 38ページ
スカイサービスの放送を受信中は点灯します。

リモコン受信部

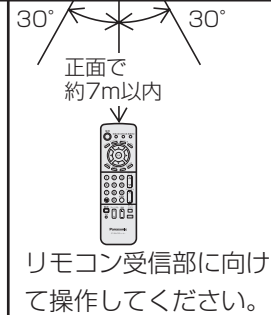

リモコン受信部に向けて操作してください。

チャンネル表示部 26,29,38,76ページ
通常はチャンネル番号が表示されます。アンテナ入力レベル値やダウンロード取り込み率などを表示する場合もあります。

スライドカバー 25ページ
カバーを開けて同梱のICカードを挿入します。また、下記のリセットボタンが操作できます。

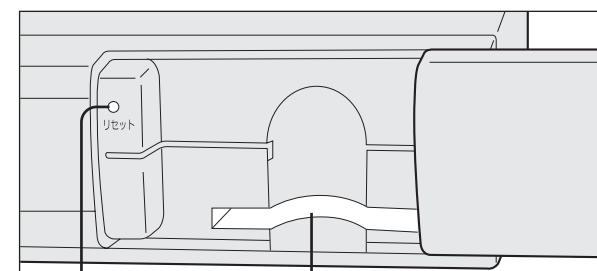

ICカード挿入口

リセットボタン
受信異常により本機の操作ができなくなった場合に先端の細いもので軽く押すと、画面がいったん消えてリセットされます。(先のとがったものは使用しないでください。)

後面

出力1/2 映像・音声(左・右)端子 22,23ページ
映像・音声信号の出力端子です。

出力1/2 S1映像端子 22,23ページ
S1映像信号の出力端子です。S、S1、S2映像入力端子付きのテレビ/DVDレコーダー/ビデオデッキと接続できます。

Irシステム端子 23ページ
同梱のIrシステムケーブルを接続すれば本機と接続のDVDレコーダーやビデオデッキに対し、録画するためのリモコン信号が出力できる端子です。使用できる録画機器メーカーについては74ページをご覧ください。

CS-IF入力端子 21ページ
2衛星対応アンテナからの信号を入力する端子です。

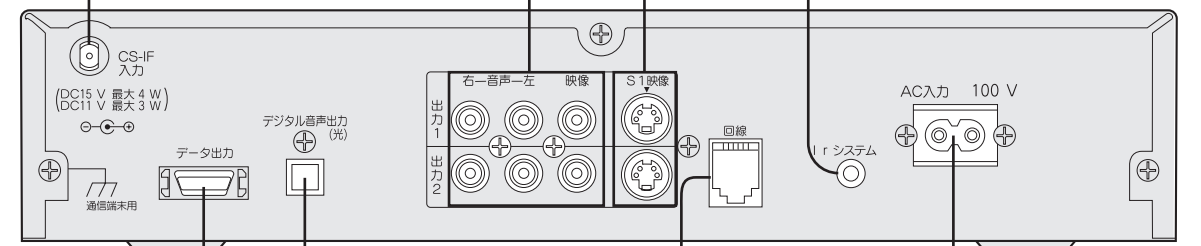

データ出力端子
データ出力が可能な番組が放送された場合、本機と他の機器間でデータの送受信をする端子です。

回線接続端子 24ページ
電話回線を接続する端子です。

デジタル音声出力(光)端子 22ページ
デジタル音声の光出力端子です。使用される場合は、光角型端子用ケーブルを接続してください。

AC入力端子 26ページ
同梱の電源コードを接続する端子です。

お知らせ

- 出力1と出力2の端子からは同じ信号が出力されます。

Irとは

インフラレッド
IrとはInfraredの略で赤外線による制御を意味します。

S1映像信号とは

映像信号をY(輝度信号)とC(色信号)に分離したS映像機能に加え、ワイド映像を自動判別するための識別信号が付加された信号です。

ICカードの抜き差し時や異常時以外は、本機に接続した電源コードのプラグはAC100Vの電源コンセントに接続しておいてください。本機は電源がオフ(スタンバイ)状態でもスカパーフェクトTV!からの情報を受信しています。

視聴するまでの流れ

お買い上げ後、はじめてお使いになるときの流れを説明します。

| | | |
|----|----------------------------------------------------------------------------------------|-------|
| 1 | リモコンに乾電池を入れる | 17ページ |
| 2 | 各機器を接続する | 21ページ |
| 3 | ICカードを挿入する | 25ページ |
| 4 | テレビが本機からの信号を受信できるようにテレビ側の切り換えをする (例えば、テレビのビデオ入力2に本機を接続している場合、テレビの画面を「ビデオ2」に切り換えます。) | |
| 5 | 本機の電源プラグを電源コンセントに接続し、電源をオン(受信)する | 26ページ |
| 6 | 「設置設定」画面から「初期設定」画面に切り換える | 27ページ |
| 7 | アンテナ設定をする | 28ページ |
| 8 | 電話設定をする | 30ページ |
| 9 | カードテストをする | 32ページ |
| 10 | 暗証番号を登録する | 32ページ |
| 11 | 「設置設定」画面を消去する | 33ページ |
| 12 | 画面の設定をする | 34ページ |
| 13 | 加入手続きをする(仮登録→本契約) | 9ページ |
| | 番組を楽しむ | 36ページ |

各機器の接続

接続時の留意点

- 本機および各機器の電源を「切」にしてから接続を行ってください。
- 接続される機器の取扱説明書もよくお読みください。
- 本機の出力1と出力2の端子からは同じ信号が出力されます。
- 本機のS1映像端子には、S、S1、S2映像入力端子付きのテレビ/DVDレコーダー/ビデオデッキの接続ができます。ただし、本機にはS2映像機能はありません。なお、この場合の音声は出力1または出力2の音声(左・右)端子が使用できます。
- 接続時に必要な接続コードで本機に同梱していないものについては、各機器で指定のコードや市販品をご使用ください。
- コピーガードがかかっている番組は録画機器で正常に録画できません。(43ページ参照)
- 機器間の相互干渉による映像の乱れや雑音などを避けるため、干渉のでない程度に離して設置し、接続コード、アンテナケーブル、電源コードもできる限り離してください。

アンテナを接続する

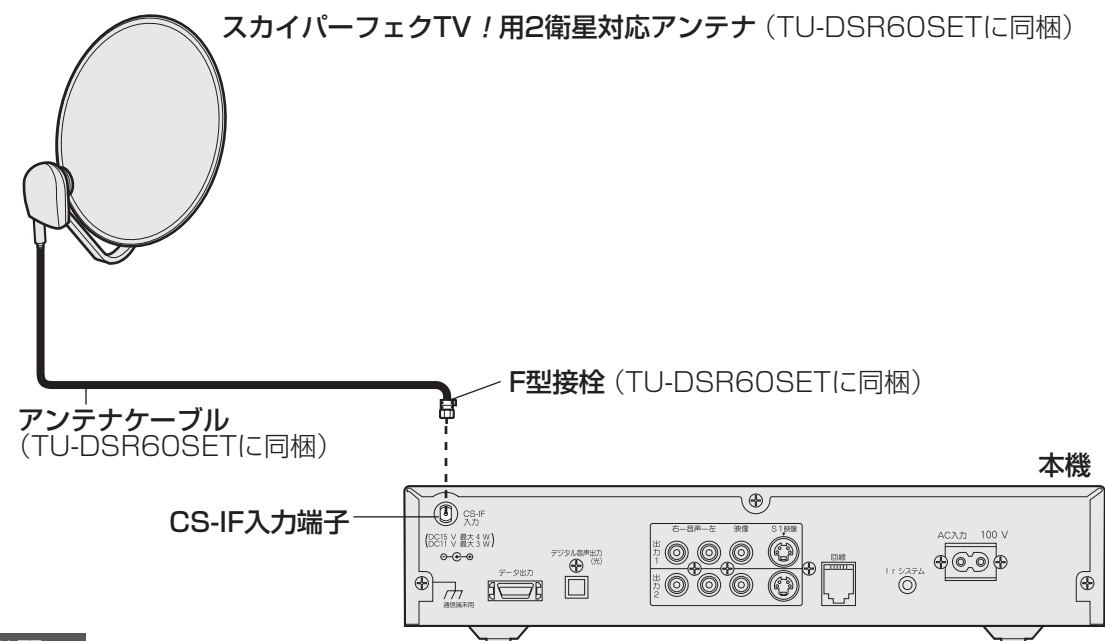

お願い

- CS-IF入力端子にF型接栓を接続するときは、手で緩まない程度に締めつけてください。締めつけ過ぎると本機内部が破損する場合があります。
- アンテナの設置方法についてはCSアンテナの取扱説明書をご覧ください。

各機器の接続

テレビ、オーディオを接続する

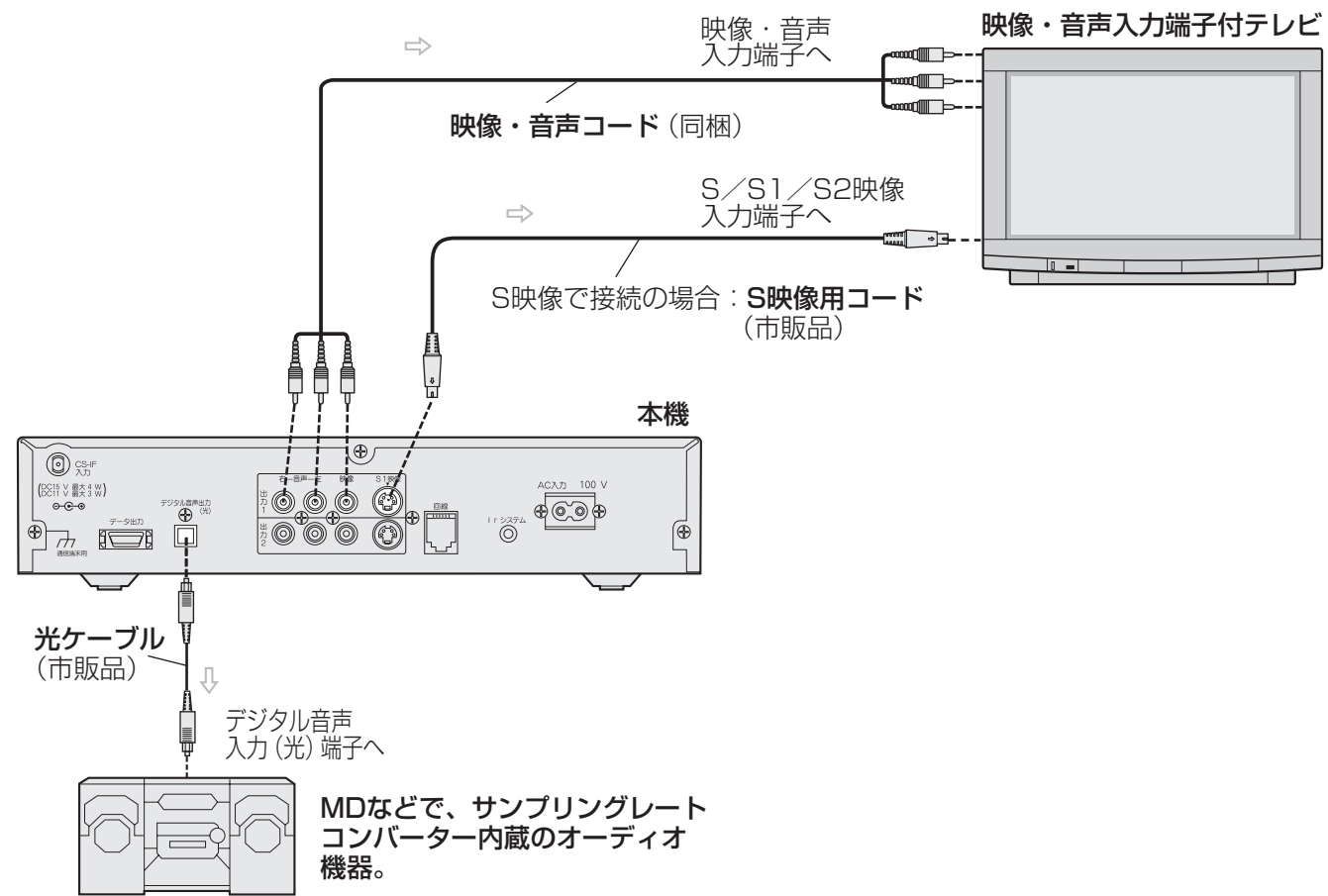

⇒ は信号の流れる方向を示します。

お願い

- デジタル音声出力 (光) 端子を使用される場合は、光角型端子用ケーブルを接続してください。本機のデジタル音声出力 (光) 端子は、衛星からの信号をそのまま出力していますので、送信されてくるサンプリング周波数に対応していないオーディオ機器は使用できません。(送信されるサンプリング周波数には、32 kHz、44.1 kHz、48 kHzなどがあり、サンプリングレートコンバーター内蔵のオーディオ機器が必要です。)

お知らせ

- S1映像出力端子からは、ワイド映像を自動判別するための識別信号も出力しますので、テレビのS1/S2映像入力端子と接続した場合は、テレビ側が識別信号を検出すると自動的に「フル」画面になります。
- 出力1、出力2の映像端子からは、ワイド映像や画面の上下に映像のないアスペクト比の映像を自動判別するための識別信号も出力しますのでID-1検出機能付のテレビと接続すると、テレビ側が識別信号を検出して自動的に「フル」画面や「ワイド」画面になります。
- コピーガードがかかっている番組は録画機器を経由してテレビで視聴したり、一部のビデオ内蔵型テレビで視聴すると正常に受信できない場合があります。コピーガードがかかっている番組を視聴する場合は、録画機器を経由しないで直接、本機とテレビを接続してください。

録画機器を接続する

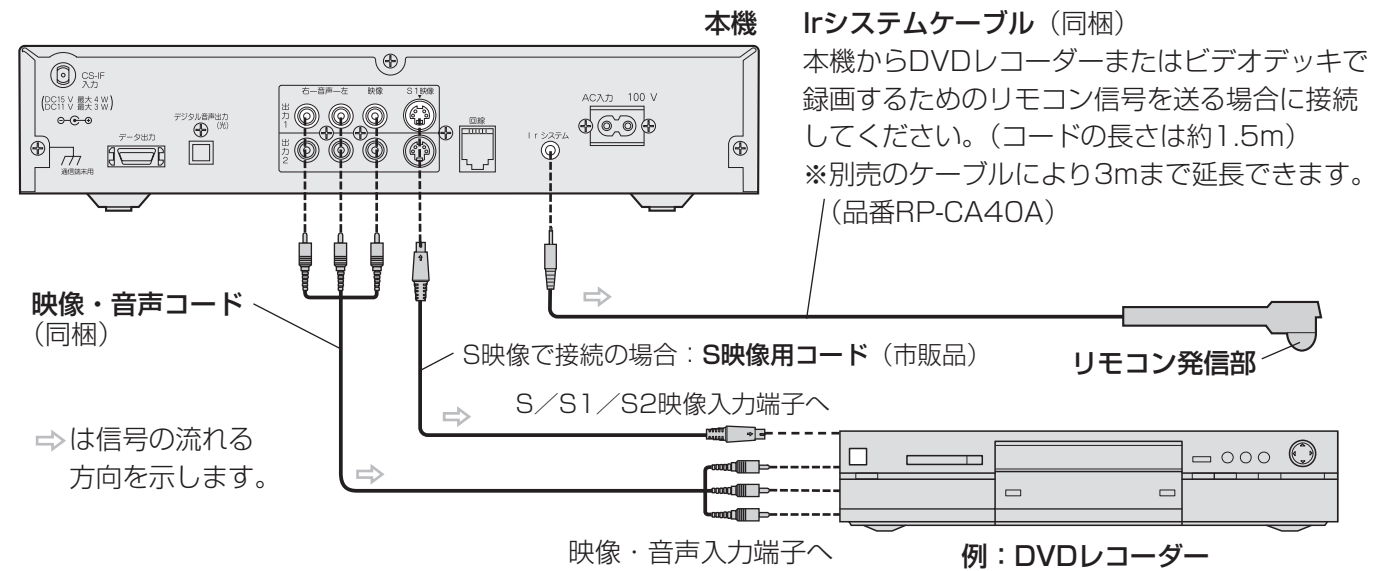

Irシステムケーブル (同梱)
本機からDVDレコーダーまたはビデオデッキで録画するためのリモコン信号を送る場合に接続してください。(コードの長さは約1.5m)
※別売のケーブルにより3mまで延長できます。(品番RP-CA40A)

⇒ は信号の流れる方向を示します。

Irシステムケーブルの取り付け

本機後面のIrシステム端子に付属のIrシステムケーブルを接続し、リモコン発信部をDVDレコーダーやビデオデッキのリモコン受信部に向けて設置すれば、本機に接続された録画機器に対し、スカイパーフェクトTV!の番組を簡単に録画できます。

設定できるメーカー (録画機器)
ビデオデッキ：松下、ビクター、東芝、三菱、三洋、シャープ、ソニー、日立、アイワ
DVDレコーダー：松下、パイオニア
※一部、使用できない商品もあります。

設置例

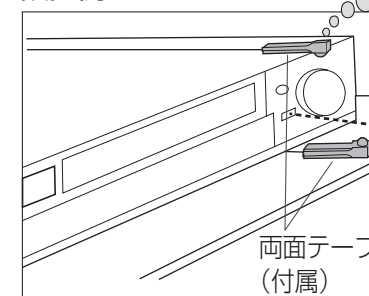

録画機器や棚への取り付け

例：機器の右側にリモコン受信部がある場合

設置例

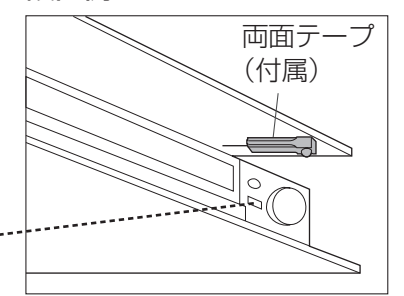

天板への取り付け

Irシステムを使用する場合は、74ページの手順で事前に設定とテストが必要です。テスト時に録画機器が動作する位置を確認のうえ、Irシステムケーブルを取り付けてください。

お願い

- 両面テープは貼り付ける個所のゴミやほこりを取り除いてから貼り付けてください。
- Irシステムケーブルに付属の両面テープは強力なため、棚などに貼り付けたあと、無理にはがすと板の表面を傷める場合がありますのでご注意ください。

Irシステムの延長ケーブルは販売店でお買い求めいただけます。
松下グループのショッピングサイト「パナセンス」でもお買い求めいただけます。
パナセンスカスタマーセンター **PanaSense**
TEL06-6907-9144 <http://www.sense.panasonic.co.jp/>

各機器の接続

電話回線を接続する

●電話の設定を確認するときは（[P.30](#)ページ）

■まず、電話回線コンセントを確認してください

- モジュラーコンセントでない場合は工事が要ります。

例：埋め込み型
プレートの
とき

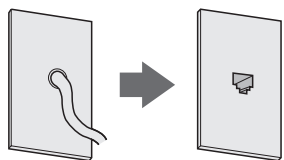

■工事をされる場合は

- 電話回線に関する工事は資格を受けた人（工事担当者）でなければ行えません。ご購入の販売店もしくはNTT営業所へご相談ください。

■次の電話回線には接続できません

- ISDN回線（ただし、ISDNのターミナルアダプターにアナログポートがあれば接続できます）
- デジタル方式の構内交換機に接続されている電話回線。
- 「内線設定」が、9桁以上必要な構内交換機の電話回線。
- ホームテレホンやビジネスホンが接続されている電話回線。（主装置、ターミナルボックス、ドアホンアダプターが接続）

■接続するときは

電話回線コンセント

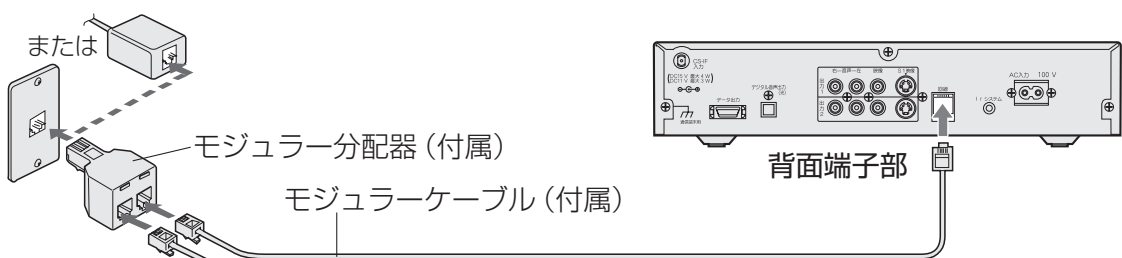

■ADSL接続の場合

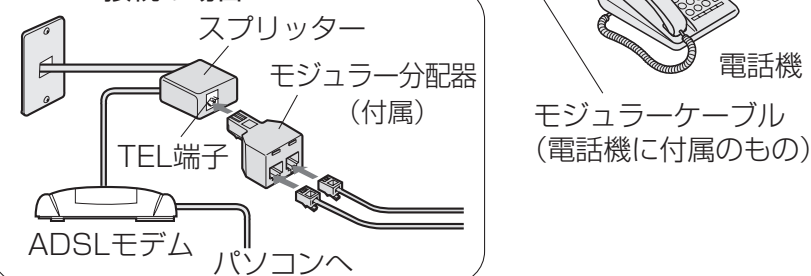

■接続上のお願い

- モジュラー分配器について
 - 本機の電話回線端子に差し込まないでください。取り外せなくなる場合があります。
 - 1つの電話回線に3つの機器を接続する場合は、市販の3分配用モジュラー分配器をご使用ください。
- モジュラーケーブルについて
 - 設置場所によっては壁に沿わせるなどして、邪魔にならないように十分配慮してください。
 - 付属品（10m）で長さが足りない場合は、市販のモジュラーケーブルをお買い求めください。
- ISDN回線でターミナルアダプターのアナログポートに接続している場合や、当社製デジタルコードレス電話機でワイヤレスリンク接続している場合は、「回線設定」で「ブッシュ」を選んでください。（[P.30](#)ページ）
- FAXと電話機を並列接続した場合、本機からの信号でFAXが誤動作することがあります。
- IP電話回線に接続すると、つながらない場合があります。NTTの電話回線に切り換えると接続できる場合があります。切り換えの方法についてはIP電話回線業者にお問い合わせください。

ICカードを挿入する

本機に同梱のICカードは、本機の電源プラグを電源コンセントに接続しない状態で、下記の手順に従って挿入してください。

1 スライドカバーを開ける

スライドカバーの上下を持って右へスライドさせれば、ICカードを差し込む挿入口が見えます。

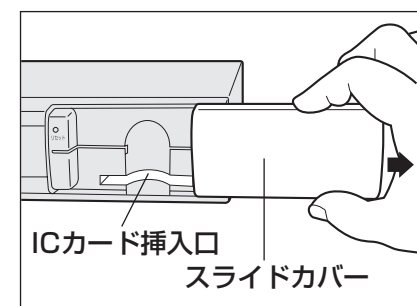

2 ICカードを挿入する

下図のように絵柄表示面を上にして、ICカードの矢印を挿入口方向へ合わせ、挿入が止まるまでゆっくりと押し込んでください。

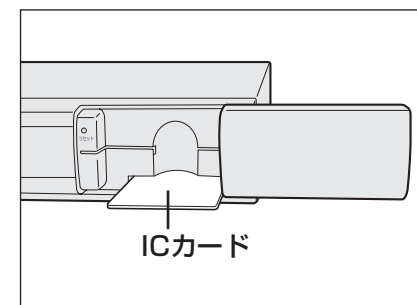

お願い

- 本機専用のICカード以外のものを挿入しないでください。故障や破損の原因となります。
- 裏向きや逆方向から挿入しないでください。挿入方向を間違るとICカードは機能しません。

3 スライドカバーを閉める

スライドカバーを左へスライドさせて、閉まるまで押し込んでください。

お願い

- スライドカバーは必ず最後まで確実に閉めてください。スライドカバーが閉まっていないと保護回路が働きスカイパーフェクTV!の有料放送が視聴できません。

ICカードについて

裏面

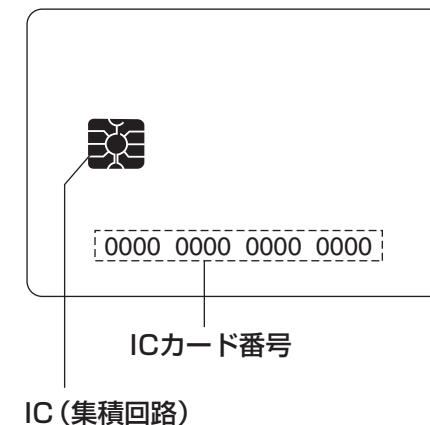

本機に同梱のICカードには1枚ごとに違う番号（ICカード番号）が付与されています。ICカード番号はお客様の有料放送契約内容などを管理するために使われている大切な番号です。スカイパーフェクTV!への問い合わせの際にも必要となりますので、ご確認のうえ裏表紙の「便利メモ」に記入しておいてください。

ICカード取り扱い上の留意点

- ICカードを折り曲げたり、変形させないでください。
- ICカードの上に重いものを置いたり踏みつけたりしないでください。
- ICカードに水をかけたり、ぬれた手でさわらないでください。
- ICカードのIC（集積回路）部には手をふれないでください。
- ICカードの分解加工は行わないでください。
- ICカードは左記手順をご覧のうえ、本機前面のICカード挿入口に、正しく挿入してください。ICカードを挿入しないと、スカイパーフェクTV!の有料放送を視聴することができません。
- ご使用中にICカードの抜き差しはしないでください。視聴できなくなる場合があります。

ICカードを抜くとき

万一、抜く必要があるときは、本機の電源プラグを電源コンセントから抜いたあと、ゆっくりとICカードを抜いてください。ICカードにはIC（集積回路）が組み込まれているため、画面にICカードに関するメッセージが表示された場合以外は、抜き差しをしないでください。

番組を楽しむための設定

電源のオン(受信)/オフ(スタンバイ)

本機は同梱の電源コードを接続し、AC100 Vの電源コンセントに差し込むことにより電源が入り、電源表示ランプが点灯します。

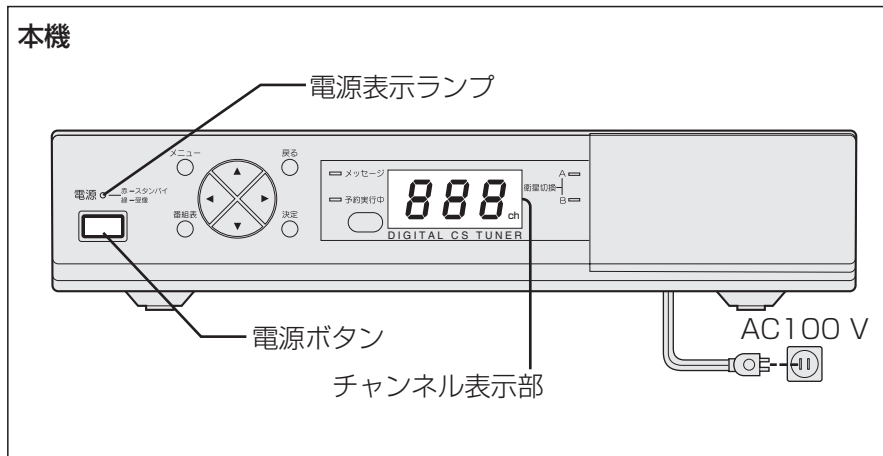

電源ボタンを押す

- 電源ボタンを押すごとにオン(受信)/オフ(スタンバイ)の切り換えができます。

電源オン(受信)

電源表示ランプが緑色に点灯し、映像・音声などの信号を出力します。本機前面のチャンネル表示部に、現在選局されているチャンネル番号を表示します。

電源オフ(スタンバイ)

電源表示ランプが赤色に点灯し、映像・音声などの信号出力を停止します。本機前面のチャンネル表示が消えます。

お知らせ

- 本機は電源をオフ(スタンバイ)にしても9 W (CSコンバーター電源供給なし時)の電力を消費しています。このため、本体天面の温度が少し上がりますが、性能・品質には問題ありません。

● リモコンのイラストが黒色のボタンは、この見開きページの説明で操作するボタンです。

はじめて電源をオン(受信)にしたときは

本機の電源をはじめてオン(受信)にしたときにはお買い上げいただいたお礼のメッセージ画面が表示されます。このメッセージ画面からは設置時に行う初期設定の項目が選択できる「設置設定」画面に切り換えができます。

- 1 電源ボタンを押す
 - お買い上げいただいたお礼のメッセージが表示されます。
- 2 決定ボタンを押す
 - 「設置設定」画面が表示されます。

- 2 ▲▼ボタンで「初期設定」を選び、決定ボタンを押す

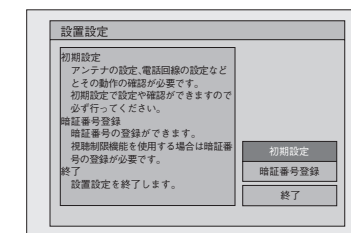
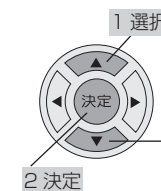

- 「初期設定」画面が表示されます。



- 28～32ページをご覧のうえ、「アンテナ設定」、「電話設定」、「カードテスト」の順に設定とテストを行ってください。
- 「リモコン設定」については72ページ、「Irシステム」については74ページ、「ダウンロード」については76ページをご覧ください。
- 「受信設定」および「設定項目リセット」については特別の理由がない限り操作しないでください。

お願い

- 本機は「設置設定」画面を消す操作をしない限り、設置設定項目以外の操作ができません。設置調整後は「設置設定」画面を消してください。(33ページ参照)

お知らせ

- お買い上げいただいたお礼のメッセージが表示されているときは決定ボタン、電源ボタン以外操作できません。
- 暗証番号の登録方法は32ページをご覧ください。

番組を楽しむための設定

アンテナ設定

「初期設定」画面を表示させてからの手順で説明しています。「初期設定」画面の表示方法は27ページまたは33ページをご覧ください。

1 ▲▼ボタンで **アンテナ設定** を選び、決定ボタンを押す

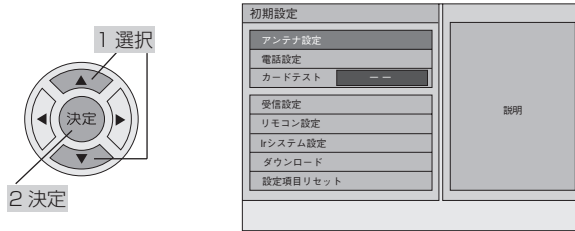

2 接続されるアンテナに合わせて **2衛星用**、**1衛星用**、**その他** から ▲▼ボタンで項目を選び、決定ボタンを押す

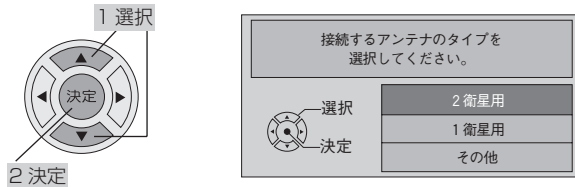

2衛星用…2衛星対応アンテナまたは衛星切換信号に対応したアンテナをご使用の場合に選択してください。本機後面のCS-IF入力端子から衛星切換信号が送られます。

1衛星用…衛星切換信号に対応しない1衛星用のアンテナをご使用の場合に選択してください。

その他…JCSAT-3、JCSAT-4の各衛星ごとにコンバーター電源の設定とローカル周波数の設定が必要な場合に選択してください。

●アンテナのタイプ選択が終わると「アンテナ設定」画面が表示されます。必要に応じて各項目の設定、調整を行ってください。(アンテナのタイプ選択が「2衛星用」または「1衛星用」の場合は、「衛星選択」はできません。)

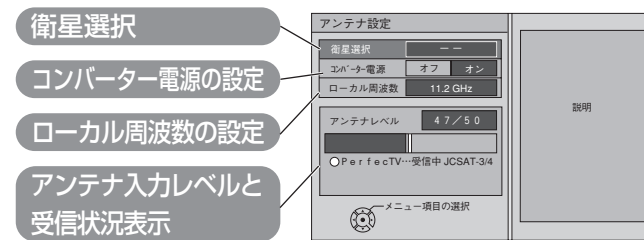

3 **アンテナ設定** が終われば戻るボタンを押す
戻る ●「初期設定」画面が表示されます。

衛星選択

手順2で接続されるアンテナのタイプを「その他」にした場合にJCSAT-3とJCSAT-4の衛星選択をします。

▲▼ボタンで **衛星選択** を選び、
◀▶ボタンで切り換える

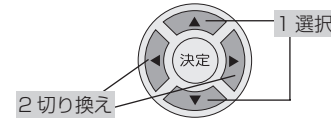

JCSAT-3…JCSAT-3用の設定ができます。
JCSAT-4…JCSAT-4用の設定ができます。

お知らせ

- 「JCSAT-3」／「JCSAT-4」を切り換えるごとにJCSAT-3用の画面とJCSAT-4用の画面に切り換わります。
- 受信システムに合わせ、各衛星ごとに「コンバーター電源」と「ローカル周波数」の設定ができ、設定した内容は、それぞれに記憶しています。

コンバーター電源の設定

本機からアンテナのコンバーターへの、電源供給の「オン」／「オフ」を設定します。

▲▼ボタンで **コンバーター電源** を選び、
◀▶ボタンで切り換える

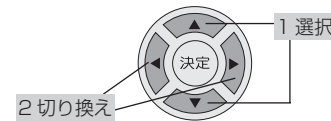

- オン**…通常はこの設定でご使用ください。アンテナのコンバーターへ電源が供給されます。
- オフ**…マンション共聴などで本機以外の機器から電源供給をする場合に設定してください。

共聴システムについて

- 本機を共聴方式で使用するためには、共聴方式に合わせ専用機器を使った工事が必要です。お買い上げの販売店にご相談ください。

ローカル周波数の設定

使用されるアンテナのローカル周波数（局部発振周波数）に合わせて設定します。

本機に同梱の2衛星対応アンテナ（TU-DSR60には同梱していません）をご使用の場合は工場出荷設定値（11.2 GHz）のままで設定変更する必要はありません。

▲▼ボタンで **ローカル周波数** を選び、
◀▶ボタンで切り換える

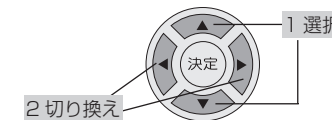

- 11.2 GHz ↔ 11.3 GHz ↔ 10.873 GHz ↔ 10.678 GHz ↔ マニュアル ↔ 共聴用の切り換えができます。

お知らせ

- ローカル周波数を直接数字で設定したい場合は、◀▶ボタンで「マニュアル」を選び、決定ボタンを押してください。ローカル周波数入力画面が表示されますので、画面の説明に従ってローカル周波数を入力し、決定ボタンを押してください。「マニュアル」で入力できるローカル周波数は、10.6 GHz～11.3 GHzです。
- 「共聴用」を選ぶと共聴方式のタイプ選択画面が表示されます。▲▼ボタンでお使いの共聴システムに合った共聴方式を選び、決定ボタンを押してください。共聴方式にはTYPE1、TYPE2、TYPE3-1、TYPE3-2の4つの方式があり、受信できるチャンネルはそれぞれ異なります。マンション共聴の場合、管理人または管理組合などで共聴方式を確認してから設定してください。

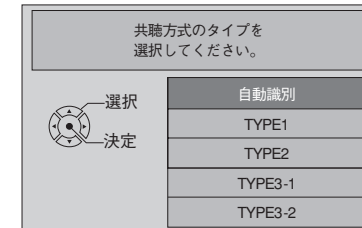

お願い

自動識別を選択するとTYPE1、TYPE2は正しく設定されますが、TYPE3-1、TYPE3-2は正しく設定されません。TYPE3-1、TYPE3-2の場合、共聴方式を▲▼ボタンで選び、決定ボタンを押してください。なお、自動識別には約5分程度の時間がかかる場合があります。

アンテナ入力レベルと受信状況表示

「アンテナ設定」画面を表示すると、現在のアンテナ入力レベルと最大感知レベルが表示されます。スカパーフェクTV!からの電波を受信すると受信状況表示欄に放送サービス名と受信衛星名が下図のように表示されます。受信状況表示欄に「○PerfecTV…受信中」と表示された状態でアンテナ入力レベルが最大となるようアンテナを調整してください。

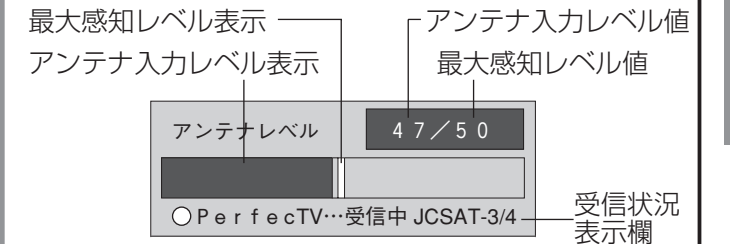

- 最大感知レベルとは調整中に感知したアンテナ入力レベルの最大値。

お願い

- アンテナの仰角・方位角・偏波角の調整方法はCSアンテナの取扱説明書をご覧ください。
- 2衛星対応アンテナでJCSAT-4のみを受信した場合は、画面に注意文が表示されます。画面の説明に従ってJCSAT-3とJCSAT-4を同時に受信できるように微調整をしてください。
- 受信状況表示欄に「他の衛星受信中」と表示され本機前面の衛星切換表示ランプが消えている場合はスカパーフェクTV!以外の電波を受信しています。「○PerfecTV…受信中」と表示される向きにアンテナを調整してください。

お知らせ

- 「アンテナ設定」画面を表示しているときは、本機のチャンネル表示部にアンテナの頭文字 **A** を先頭に現在のアンテナ入力レベル値が表示されます。

アンテナ設置場所で入力レベルの確認をしながらアンテナ調整ができます。

- 1.「アンテナ設定」画面を表示させたまま、本機の電源コードと接続コードを抜きます。
- 2.アンテナ設置場所に本機を移動させます。(落下する恐れのない状態に置いてください。)
- 3.アンテナケーブルと電源コンセントを用意し、本機とアンテナを接続したあと、本機の電源を入れます。(本機前面のチャンネル表示部にアンテナ入力レベルが表示されます。)
- 4.本機前面の衛星切換表示ランプAが点灯するようにアンテナの向きを調整し、さらにアンテナ入力レベルが最大になるように調整します。

番組を楽しむための設定

電話設定

スカパーフェクトTV!では電話回線を使って有料放送の料金管理や視聴者参加番組への参加が行われるため、必ず電話回線の接続(24ページ参照)をしたうえで、電話設定を行ってください。

「初期設定」画面を表示させてからの手順で説明しています。

「初期設定」画面の表示方法は27ページまたは33ページをご覧ください。

1 ▲▼ボタンで「電話設定」を選び、決定ボタンを押す

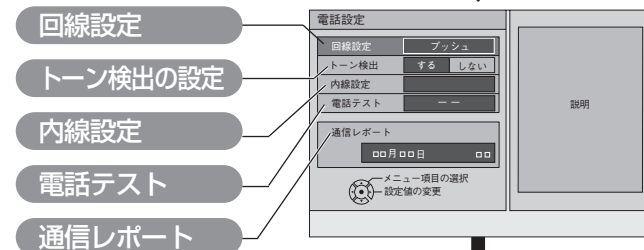
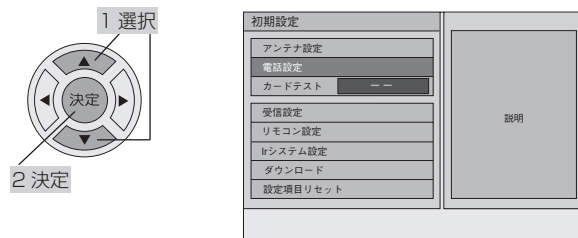

●必要に応じて各項目の設定、テストを行ってください。

2 「電話設定」が終了したら戻るボタンを押す

お知らせ

- 「カードテスト」を行う場合は32ページをご覧ください。
- 1つの電話番号の回線にモジュラー分配器で本機と電話機やファクシミリなどを接続されている場合は、電話機やファクシミリなどの使用中に本機とスカパーフェクトTV!間の通信はできません。

回線設定

本機に接続された電話回線に合わせて、設定を行います。工場出荷時は「プッシュ」に設定されています。

- ▲▼ボタンで「回線設定」を選び、
- ◀▶ボタンで切り換える

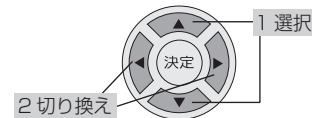

- プッシュ** …プッシュ回線を使用されている場合に設定してください。
- ダイヤル20** …20 PPSのダイヤル回線を使用されている場合に設定してください。
- ダイヤル10** …10 PPSのダイヤル回線を使用されている場合に設定してください。

お願い

- 電話回線の種別がわからない場合は使用されている電話機などの設定を確認するか、ご加入のNTT営業所または局番なしの116にお問い合わせください。

お知らせ

- 押しボタン式の電話機が接続されていてもプッシュ回線とは限りません。相手先の電話番号を発信したときに「ブツブツブツ」と受話器から音が出る場合は、ダイヤル回線です。

トーン検出の設定

トーン検出は電話回線に本機がつながっているかを検出する機能です。工場出荷時は「する」に設定されています。

- ▲▼ボタンで「トーン検出」を選び、
- ◀▶ボタンで切り換える

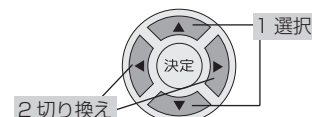

- する** ……通常はこの設定でご使用ください。
- しない** ……受話器を上げてても無音で、「ツー」音などが聞こえない内線電話の場合に設定してください。

お知らせ

- 「トーン検出」を「しない」に設定していると、同じ回線に接続の電話機などが使用中でも本機で送信操作をすると、通信動作を行い、使用中の電話機などにダイヤル音が混入し、通信障害になります。

内線設定

外線に電話をするときに0発信などが必要な電話回線に本機を接続の場合のみ、この設定が必要となります。

1 ▲▼ボタンで「内線設定」を選び、決定ボタンを押す

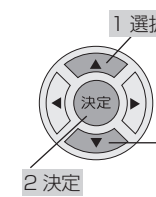

- 「内線設定」画面が表示されます。

2 数字ボタンで発信番号を入力し、決定ボタンを押す

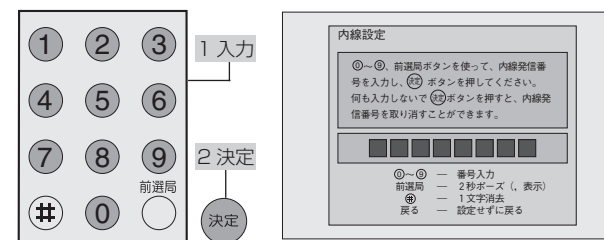

- 時間待ち設定が必要な場合は、前選局ボタンを押すことにより、(カンマ)が入力され時間待ち設定ができます。
- (カンマ)1つで2秒間の待ち設定になります。
- #ボタンを押すごとに、最後の桁を1つずつ取り消すことができます。

3 ▲▼ボタンで入力確認画面の「はい」または「いいえ」を選び、決定ボタンを押す

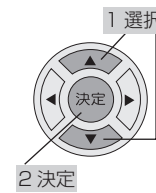

- はい** ……入力した発信番号が登録されます。
- いいえ** ……入力した発信番号が取り消されます。

お知らせ

- すでに登録している発信番号を取り消したい場合は②の手順で何も入力せずに決定ボタンを押し、③の手順で▲▼ボタンで「はい」を選び、決定ボタンを押してください。
- 戻るボタンで1つ前の画面に戻せます。

電話テスト

本機と電話回線との接続の確認テストを行ないます。(ただし電話テストでは回線設定の誤りを検出することができませんのでご注意ください。)

▲▼ボタンで「電話テスト」を選び、決定ボタンを押す

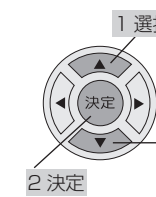

- 電話テストが開始されます。

電話テストが終了すると、「電話テスト」の項目にテスト結果が表示されます。

- OK** ……正常終了しました。
- NG** ……不具合が発生しています。画面に表示される説明に従って原因を取り除いてください。
- テスト中** ……テスト中です。
- ……テストをしていない状態です。
- テスト柯** ……トーン検出の設定が「しない」になっているためテストができません。

お願い

- 電話テストを行うときは、同じ回線に接続している電話機などが使用されていないことを確認してから行ってください。

通信レポート

通信レポート欄には、スカパーフェクトTV!との電話回線での通信状況が管理コードで表示されます。何らかのトラブルが発生し、お問い合わせのときに表示内容を聞かれる場合があります。



通信状況表示

番組を楽しむための設定

カードテスト

本機に挿入されているICカードのテストを行います。カードテストはICカードを挿入してスライドカバーを閉めてから行ってください。

「初期設定」画面を表示させてからの手順で説明しています。

「初期設定」画面の表示方法は27ページまたは33ページをご覧ください。

- ▲▼ボタンで **カードテスト** を選び、決定ボタンを押す

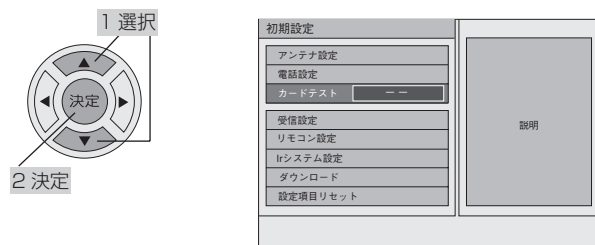

ICカードのテスト結果が表示されます。

- OK** … ICカードは正常です。
- NG** … ICカードの挿入方向が間違っていたり、使用できないICカードが挿入されていないか確認してください。(25ページ参照)
- … テストをしていない状態です。

お願い

- カードテストを再度行う場合は、しばらく時間をおいて(3秒程度)から行ってください。

- カードテスト** が終わればメニューボタンを押す



- 「設置設定」画面からの操作で「初期設定」画面を表示させている場合は、「設置設定」画面が表示されます。
- 「メニュー」画面からの操作で「初期設定」画面を表示させている場合は、「初期設定」画面が消えます。

お知らせ

- 戻るボタンで1つ前の画面に戻せます。

暗証番号の登録

はじめて電源をオン(受信)にしたときに表示される「設置設定」画面から暗証番号を登録する方法を説明しています。

- ▲▼ボタンで **暗証番号登録** を選び、決定ボタンを押す

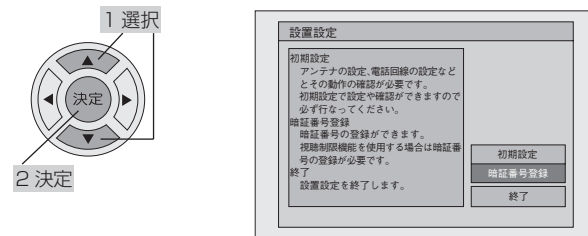

- 画面の説明に従って、数字ボタンで暗証番号(4桁)の登録操作を行う

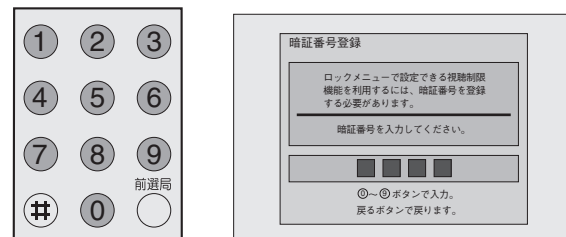

- 暗証番号の登録が終われば「暗証番号登録」画面が消え、「設置設定」画面が表示されます。
- 暗証番号を登録後に再度「暗証番号登録」を選んだ場合は、「暗証番号変更」画面が表示されます。

お願い

- 暗証番号は登録した時点で忘れないように、メモをしておいてください。本機では登録された暗証番号を表示させることができません。

お知らせ

- 暗証番号を入力しても画面上では****が表示されます。
- 「設置設定」画面を消した後で、暗証番号の登録や変更をする場合の手順は70ページをご覧ください。
- 視聴制限の設定を行いたい場合は暗証番号を登録してください。視聴制限の設定については70ページをご覧ください。
- 視聴年齢制限の番組を視聴するためには、暗証番号の登録が必要です。

登録した暗証番号を忘れた場合は、9ページに記載のスカイパーフェクTV!カスタマーセンターへご相談ください。

「設置設定」画面を消すには

はじめて電源をオン(受信)にしたときに表示される、お買い上げいただいたお礼のメッセージや「設置設定」画面を消す場合は次の手順で操作してください。

「設置設定」画面を表示させてからの手順で説明しています。

- ▲▼ボタンで **終了** を選び、決定ボタンを押す

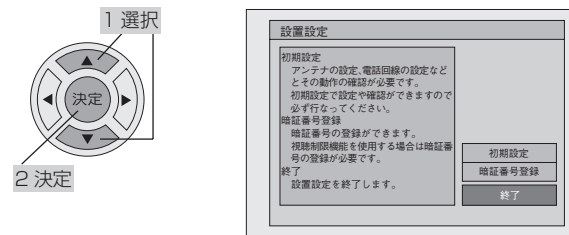

衛星電波が受信できていれば、プロモーションチャンネルが表示されます。

プロモーションチャンネル

お知らせ

- 上記操作をすることにより、以後電源をオン(受信)にしても、お礼のメッセージや「設置設定」画面は表示されなくなり、番組を視聴するための操作が可能になります。

「初期設定」画面を表示させるには

はじめて電源をオン(受信)にしたときに表示される「設置設定」画面を消している場合は以下の手順で「初期設定」画面を表示させてください。

- メニューボタンを押す
メニュー ● 「メニュー」画面が表示されます。

- ▲▼◀▶ボタンで **システム設定** を選び、決定ボタンを押す

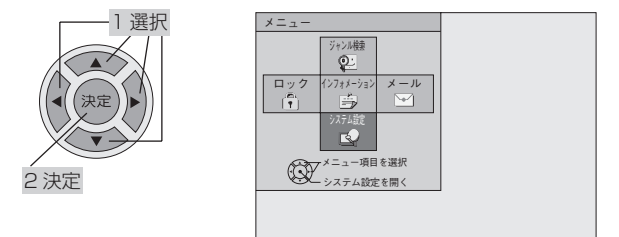

- ▲▼ボタンで **初期設定** を選び、決定ボタンを3秒以上押す

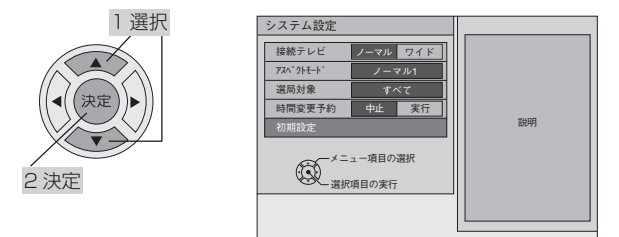

- 「初期設定」画面が表示されます。

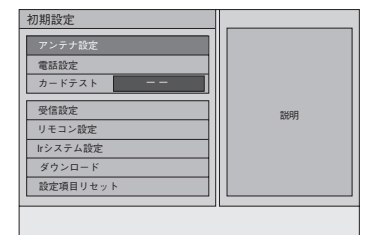

番組を楽しむための設定

本機は接続するテレビに合わせて映像の横縦比を切り換える機能（接続テレビ）があります。

画面の設定

本機の「接続テレビ」の設定は、接続するテレビに合わせて切り換えてください。また「アスペクトモード」は「接続テレビ」の設定を「ノーマル」にしたときに切り換えができます。工場出荷時は「接続テレビ：ノーマル」「アスペクトモード：ノーマル1」に設定されています。



1 メニューボタンを押す
メニュー ●「メニュー」画面が表示されます。

2 ▲▼◀▶ボタンで **システム設定** を選び、決定ボタンを押す



3 ▲▼ボタンで **接続テレビ** を選び、
◀▶ボタンで **ノーマル**、**ワイド** を切り換える

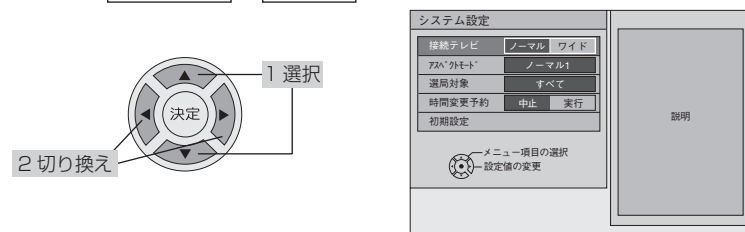

ノーマル …普通のテレビ（4：3）と接続のときに選びます。
→手順4へ

ワイド …ワイドテレビ（16：9）と接続のときに選びます。
（テレビ側も画面モード切り換えで、送られてくる信号に合わせて正常な映像の横縦比になるモードを選んでください。）
→手順5へ

- 本機は画面モードの切り換え機能を備えています。テレビ番組などソフトの映像比率と異なる場合は、オリジナルの映像とは見え方が異なります。この点にご留意のうえ、本機の画面モードおよびテレビ側の画面モードをお選びください。
- 本機を営利目的、または公衆に視聴させることを目的として、喫茶店、ホテルなどにおいて、画面モードの切り換え機能を利用して、画面の圧縮や引き伸ばしなどを行いますと、著作権法上で保護されている著作者の権利を侵害する恐れがありますのでご注意ください。
- 「アスペクトモード」の設定を「ノーマル2」にしたとき、ワイド映像によっては両端がわずかに切れて表示される場合があります。制作者の意図を尊重したオリジナルな映像は、「ノーマル1」でご覧になれます。

●リモコンのイラストが黒色のボタンは、この見開きページの説明で操作するボタンです。

4 （「接続テレビ」の設定を「ノーマル」にした場合）

▲▼ボタンで **アスペクトモード** を選び、
◀▶ボタンで **ノーマル1**、**ノーマル2** を切り換える

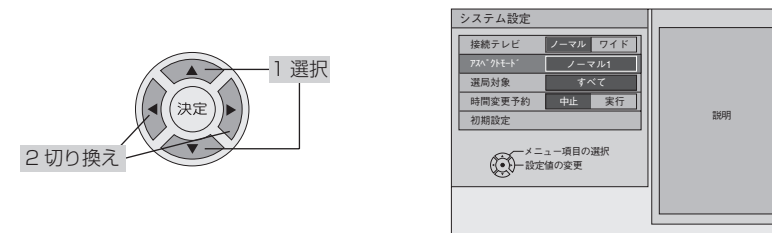

ノーマル1 …ワイド映像を画面にすべて映したい場合
（上下に映像のない部分ができます）

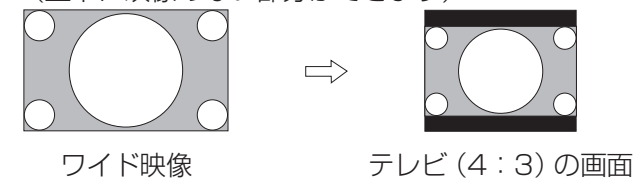

ノーマル2 …ワイド映像のとき、送られてくる情報により、縦方向を画面いっぱいに映したり、「ノーマル1」と同じ画面になります。

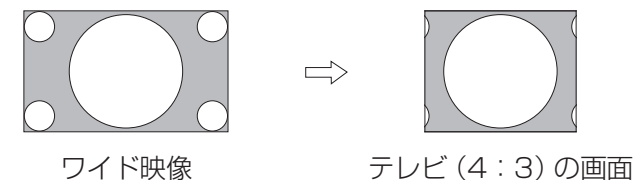

●「アスペクトモード」を切り換えるために◀▶ボタンを押すとガイド画面が消え、「システム設定」画面が半透明表示になります。2度目に◀▶ボタンを押すと切り換えができます。

5 設定が終ればメニューボタンを押す
メニュー ●「システム設定」画面が消えます。

お知らせ

- 戻るボタンで1つ前の画面に戻せます。
- 「システム設定」画面の「選局対象」については68ページ、「時間変更予約」については51ページをご覧ください。

番組を楽しむためには

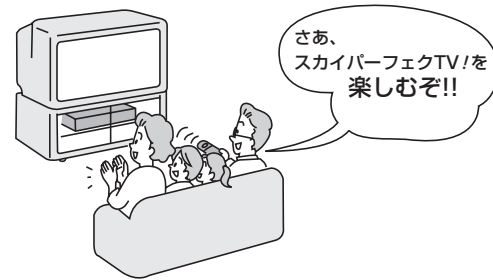

① テレビの電源を入れる

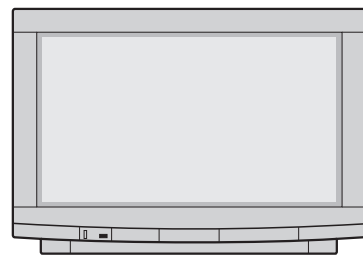

② テレビ側の入力を切り換える

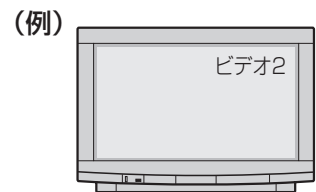

テレビのビデオ入力2に本機を接続している場合、テレビの画面を「ビデオ2」に切り換えます。

③ 本機の電源をオン(受信)にする

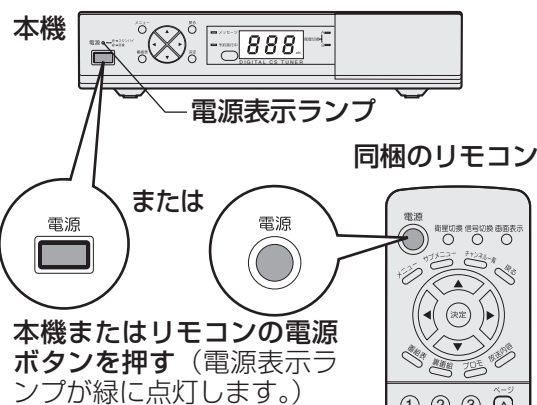

本機またはリモコンの電源ボタンを押す(電源表示ランプが緑に点灯します。)

④ 番組を選ぶ

見たいチャンネル番号がわかっている場合は

ダイレクト選局 (39ページ参照)
(例) 201チャンネルを選局する場合
数字ボタンでチャンネル番号を入力

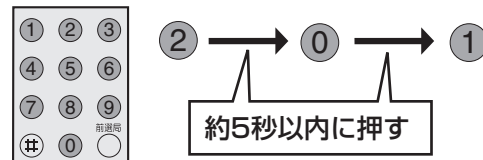

番組表から選ぶ場合は

番組表から番組を選ぶ
(40, 41ページ参照)

① 衛星切換ボタンを押す(38ページ参照)

衛星切換 ● 押すごとに本機前面の衛星切換表示ランプAまたはBが点灯し、放送サービスが切り換わります。

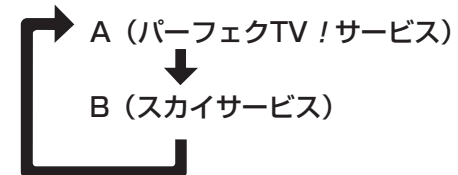

② 番組表ボタンを押す

番組表 ● 「番組表」画面が表示されます。

③ ▲▼◀▶ ボタンで楽しみたい番組を選び、決定ボタンを押す

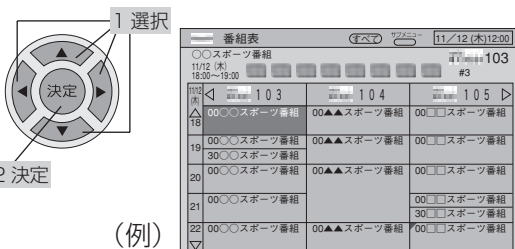

お知らせ

- 放送内容ボタンを押せば、番組の詳細情報を見ることができます。(53ページ参照)
- 番組の選びかたには他にもあります。39、54~57ページをご覧ください。

⑤ 番組を楽しむ(視聴する)

- 無料の番組や契約済みの番組(追加料金のかからないもの)を楽しむとき
……………そのまま楽しむことができます。

- PPV(ペイ・パー・ビュー)などの有料番組や追加料金が
必要な信号を楽しむとき
……………購入の画面が表示されます。番組の購入については42ページをご覧ください。

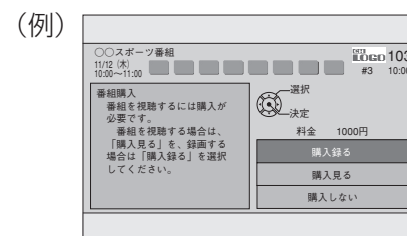

- 予約しておきたい番組を選んだとき(現在時刻以降の番組)
……………予約の画面が表示されます。予約の方法については、44~47ページをご覧ください。

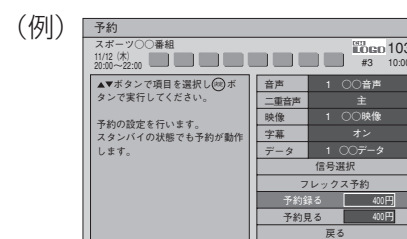

- 予約の内容を変更したい番組を選んだとき(現在時刻以降の予約済み番組)
……………予約変更の画面が表示されます。予約の変更、取り消しについては、47ページの「予約済みの番組を選んだ場合」をご覧ください。

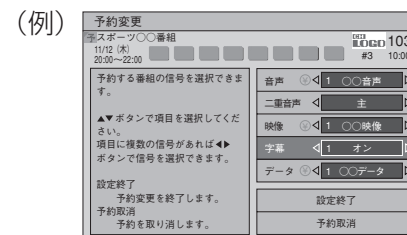

- 視聴制限の対象になる番組を選んだとき
……………暗証番号の入力画面が表示されます。暗証番号を入力しないと、この番組は視聴できません。解除の方法は43ページ、視聴制限の設定は70、71ページをご覧ください。



お知らせ

- 契約されていないチャンネルは無料チャンネルとPPV(ペイ・パー・ビュー)の番組以外視聴できません。
- 開局されていないチャンネルは選局できません。

PPV(ペイ・パー・ビュー)とは ……リモコンひとつで見たい番組だけを買い取り、見た番組だけにしか視聴料金のかからない画期的なシステムのことです。
※PPVをご覧になるには、必ず本機と電話回線を接続してください。ただし、PPVの購入には、通話料金は一切かかりません。

基本的な番組やチャンネルの選びかた

スカイパーフェクTV!のチャンネルは、本機に同梱のリモコンで簡単に選局することができます。



放送サービスを切り換える

スカイパーフェクTV!ではA（パーフェクTV!サービス）、B（スカイサービス）の2つの放送サービスがあります。この2つの放送サービスは衛星切換ボタンで切り換えることができます。

衛星切換ボタンを押す

- 衛星切換 ● 押すごとに次のように切り換わります。

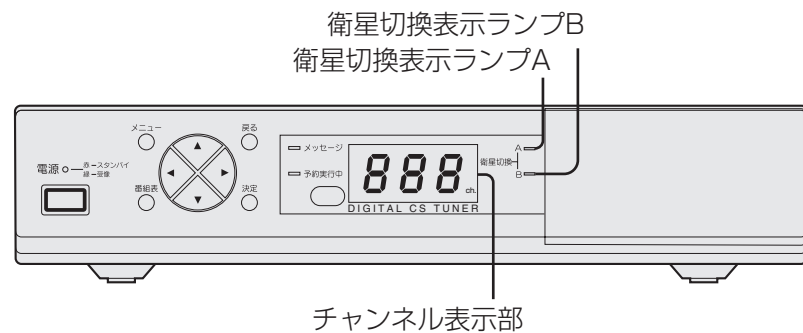
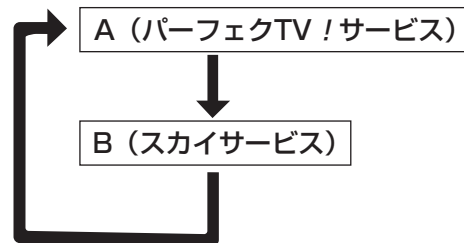

- パーフェクTV!サービスを受信中は本機前面の衛星切換表示ランプAが点灯し、スカイサービスを受信中は衛星切換表示ランプBが点灯します。
- 衛星切換ボタンを押すと、切り換えられた放送サービスで最後に視聴していたチャンネルを選局します。

お知らせ

- 衛星切換ボタンで切り換えられた放送サービスのチャンネルや番組が選べます。
- 放送サービスを切り換えると番組表やお好み選局の設定内容なども各放送サービスごとに切り換わります。
- 本機前面のチャンネル表示部には、選局したチャンネル番号が表示されます。
- 視聴可能年齢、一番組限度額、暗証番号、選局対象など、番組を選ぶ場合の条件設定は2つの放送サービスに共通の設定になります。ただし、お好み設定（54ページ参照）は放送サービス別に設定できます。
- 「アンテナ設定」画面の衛星選択の設定を「1衛星用」にした場合は、衛星切換ボタンで放送サービスを切り換えることができません。（28ページ参照）

● リモコンのイラストが黒色のボタンは、この見開きページの説明で操作するボタンです。

番号で直接選ぶ(ダイレクト選局)

ダイレクト選局は、衛星切換ボタンで放送サービスを切り換えなくても、入力したチャンネル番号に合わせ、自動的に切り換わります。



選んだチャンネルで現在放送中の番組によって、以降の操作が異なります。

- 有料番組を選んだ場合（42ページ参照）
- 視聴制限の対象になる番組を選んだ場合（43ページ参照）

お知らせ

- チャンネル番号を正しく入力しなかったときや約5秒以内につづきの番号を押さなかったときは、選局動作をしない場合やお好み選局として扱われる場合があります。お好み選局については55ページをご覧ください。
- 開局されていないチャンネルは選局できません。

順送りして選ぶ(アップダウン選局)

リモコンのチャンネル▲▼ボタンを押すとチャンネルを順送りに選局することができます。

選んだチャンネルで現在放送中の番組によって、以降の操作が異なります。

- 有料番組を選んだ場合（42ページ参照）
- 視聴制限の対象になる番組を選んだ場合（43ページ参照）

お知らせ

- 「システム設定」画面の選局対象の設定により順送りするチャンネルが異なります。なお、順送りをするチャンネルがない場合は選局できません。

| 選局対象の設定 | アップダウン選局ができるもの |
|-------------|---------------------------------------|
| 「すべて」に設定の場合 | 現在放送されているすべてのチャンネルを順送り選局します |
| 「テレビ」に設定の場合 | テレビ（映像+音声）、プロモーション、データのチャンネルを順送り選局します |
| 「ラジオ」に設定の場合 | ラジオ（音声）のチャンネルのみ順送り選局します |
| 「お好み」に設定の場合 | お好み設定をしているチャンネルのみお好み番号順に順送り選局します |

選局対象の設定については68ページをご覧ください。よく視聴するチャンネルをお好み設定にする方法は54ページをご覧ください。

基本的な番組やチャンネルの選びかた

EPG (電子番組案内) の番組表では、新聞などのテレビ欄と同じように、どの番組がどのチャンネルで、どの時間帯に放送されているのかなどが簡単に確認できます。番組表は最大で7日先まで表示でき、番組表から選局や予約などができます。



● リモコンのイラストが黒色のボタンは、この見開きページの説明で操作するボタンです。

番組表から番組を選ぶ

番組表の見かた

番組表ボタンを押す

番組表 ● 番組表ボタンを押すごとに「番組表」画面を表示させたり消したりできます。

番組表では、3つのチャンネルで5時間分の番組が表示できます。◀▶ボタンでご希望のチャンネルに切り換え、▲▼ボタンで時間帯を切り換えて番組表を表示させることができます。

選局対象の設定表示

選局対象の設定が表示されます。

(68ページ参照)

チャンネル番号表示

放送サービス表示

現在、選択中の放送サービスのロゴを表示します。

現在の日付、時刻表示

お知らせ

- 番組間の区切りが赤線のところには、画面上に表示しきれない放送時間の短い番組が存在します。赤線にカーソルを移動させると、番組名が表示されます。
- お好み番号表示はお好み設定をしているチャンネルのみ表示されます。(54ページ参照)
- 放送局から番組の情報が送られてこない場合は表示されません。
- 現在受信している放送サービスの番組表が表示されます。
- 放送局の都合により番組が変更される場合があります。

番組を選ぶ

- ① ◀▶ボタンでチャンネルを切り換える
- ② ▲▼ボタンで楽しみたい番組を選ぶ
- ③ 決定ボタンを押す

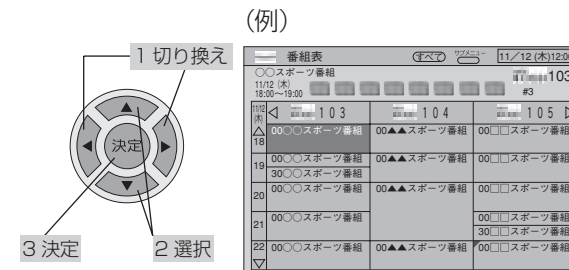

選んだ番組によって以降の操作が異なります。

- 有料番組を選んだ場合 (42ページ参照)
- 現在時刻以降の番組を選んだ場合 (44~47ページ参照)
- 視聴制限の対象になる番組を選んだ場合 (43ページ参照)

お知らせ

- 数字ボタンでチャンネル番号 (3けたの数値) を入力すると、指定したチャンネルが番組表の中央に表示されます。指定したチャンネルがない場合は、指定したチャンネルに近い番号のチャンネルが中央に表示されます。
- 番組表を表示中に#ボタンを押すと「お好み選局」画面が表示され、お好み選局操作をすると指定されたチャンネルの番組表を中央に表示します。ただし、54ページの「お好み設定」をしていないとチャンネルは切り換わりません。
- 番組表を見やすくするために、ジャンルごとの色分けができます。(69ページ参照)
- ページ△▽ボタンで番組表のページめくりができます。
- 選局対象の設定に基づいて、番組表を表示するチャンネルが異なります。(68ページ参照) 表示内容を一時的に変えたい場合は、サブメニューボタンを2回連続して押し、◀▶ボタンで「表示内容」の項目を切り換えて決定ボタンを押してください。「番組表」画面をいったん消すと元の選局対象の設定に戻ります。
- 番組の詳細情報を知りたいときは、知りたい番組にカーソルを移動させてから放送内容ボタンを押してください。(53ページ参照)

数日先の番組表を簡単に見たいとき

「番組表」画面を表示させている状態で、サブメニューボタンを押すと、見たい日付の番組を選択することができます。(約7日先まで選択できます。)

1 「番組表」画面を表示させた状態でサブメニューボタンを押す

サブメニュー ● 「サブメニュー」画面が表示されます。

2 ▲▼ボタンで見たい日付を選び、決定ボタンを押す

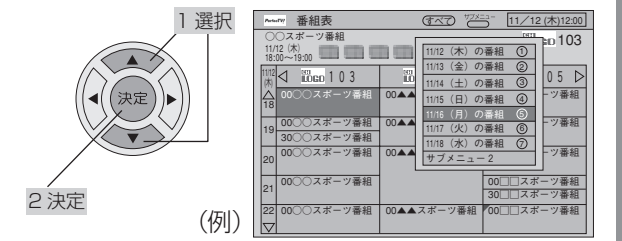

- 選んだ日付の番組表が表示されます。

お知らせ

- サブメニューの各日付表示の最後にある数字を直接、数字ボタンで入力しても選んだ日付の番組表が表示されます。
- 放送局から1週間分の番組表が送信されてこない場合は、1週間先までの番組表は表示できません。

有料番組を視聴する

スカイパーフェクTV!の放送には無料と有料のものがああります。無料チャンネルと契約済みチャンネルについては選局操作を行えば視聴できます。またPPV(ペイ・パー・ビュー)の番組を視聴や録画したいときには、画面上での購入操作が必要です。



●リモコンのイラストが黒色のボタンは、この見開きページの説明で操作するボタンです。

有料番組の購入のしかた

PPV(ペイ・パー・ビュー)の番組を視聴や録画したいときには、選局をすると表示される有料番組購入画面で購入操作が必要です。

(例) 103チャンネルの有料番組を視聴するとき

1 ①②③ ボタンを押す

- 各ボタンは約5秒以内に押し続けてください。
- 番組によっては、プレビュー(選局した有料番組を購入前にわずかな時間視聴できるサービス)が表示されます。

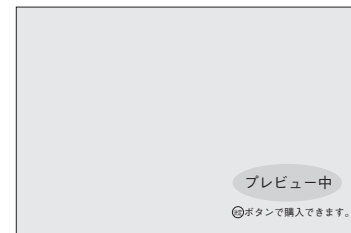

- プレビュー中のときは決定ボタンを押すと購入画面が表示されます。

2 画面に表示される項目(購入する、購入見る、購入録る、購入しない)などから▲▼ボタンで項目を選び、決定ボタンを押す

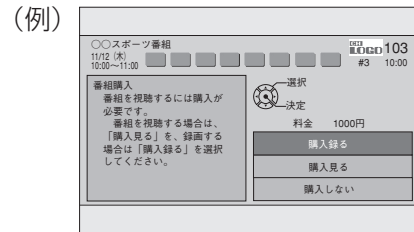
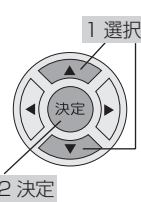

- 購入する**…番組を購入したことになり、視聴できます。また録画もできます。
- 購入見る**…番組を購入したことになり、視聴できますがコピーガードがかかっているため録画できません。
- 購入録る**…番組を購入したことになり、視聴できます。録画・録音される時に選択してください。
- 購入しない**…番組を購入しません。他のチャンネルを選局してください。なお、この決定をしたあとで再度購入操作を行いたい場合は、サブメニューボタンを押して「再選局」表示を確認し、決定ボタンを押してください。

お知らせ

- 画面に表示される購入項目は番組により異なります。例えば録画できない番組の場合、「購入録る」は表示されません。
- 画面に表示される金額は、購入金額です。
- 追加購入の必要な信号を選んでいる場合は、有料信号購入画面が表示されます。
- 一度購入した番組は、途中で他のチャンネルに切り換えたり、電源をオフ(スタンバイ)にしたあとでも、再度購入した番組に戻せば続けてお楽しみいただけます。ただし、有料番組は購入操作が終了した時点で購入したことになり、実際には番組を視聴していなくても料金が請求されます。
- 視聴制限の対象になる番組を選んだ場合は、暗証番号の入力を要求する画面が表示されます。解除の方法は43ページ、視聴制限の設定は70、71ページをご覧ください。

視聴制限の対象になる番組を選んだ場合

選局した番組がお客様の設定された制約(一番組限度額/視聴可能年齢)の対象になる場合には、下図のような「暗証番号入力」画面が表示されます。リモコンの数字ボタンで暗証番号を入力すれば、視聴制限の解除ができます。

数字ボタンで暗証番号を入力する

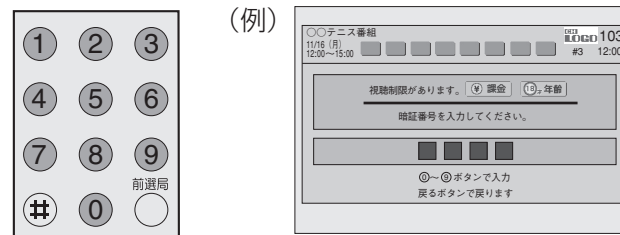

- 正しく暗証番号を入力すれば、番組が視聴できます。

お知らせ

- 視聴制限の設定は70、71ページをご覧ください。
- 暗証番号を入力して、視聴可能年齢制限を一時解除すると、チャンネルを切り換えるか電源をオフ(スタンバイ)にしない限り、一時解除の状態が継続されます。

暗証番号を間違えると

暗証番号を間違えると再度、暗証番号の入力を要求する画面を表示します。暗証番号を確認してから入力するようにしてください。

お願い

- 暗証番号を忘れた場合は、スカイパーフェクTV!カスタマーセンターへご相談ください。(9ページ参照)

録画の制限について

スカイパーフェクTV!の放送の中には録画機器で録画できないようにコピーガードをかけている番組があります。コピーガードがかかっている番組を正常に録画することはできません。また、デジタル録画機器(DVDレコーダーなど)による録画に対して、「1回だけ録画可能」や「デジタル録画不可」のデジタルコピー制御信号が加えられている番組があります。(80ページ参照)

購入記録を確認する

お客様が購入された有料番組の金額の履歴(最新のもの8番組まで)を確認することができます。また、購入した累計金額の確認や、累計金額のリセット(0円に戻す)もできます。

1 メニューボタンを押して「メニュー」画面を表示させ、▲▼◀▶ボタンで「インフォメーション」を選び、決定ボタンを押す

2 ▲▼ボタンで「購入記録」を選び、決定ボタンを押す

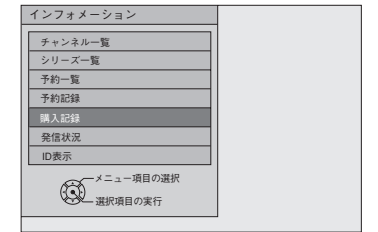
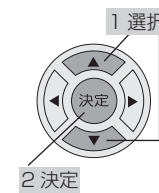

(例) 購入記録

10月24日からの累計金額 4000円

| 番組ID | 放送日時 | 番組名 | 金額 |
|------|-------------------|---------|------|
| 100 | 11/12 16:00-11:00 | ○○スポーツ | 200円 |
| 301 | 11/12 15:00-18:00 | ○○MUSIC | 200円 |
| 224 | 11/12 20:00-22:00 | ○○シスター | 200円 |
| 119 | 11/13 10:00-11:00 | ○○スポーツ | 200円 |
| 119 | 11/14 10:00-11:00 | ○○スポーツ | 200円 |
| 211 | 11/14 21:00-23:00 | ○○映画 | 200円 |
| 334 | 11/17 19:00-20:00 | 音楽○○ | 200円 |
| 217 | 11/17 21:00-23:00 | ○○ムビー | 200円 |

●ボタンで累計金額のリセット

お願い

- 累計金額を0円に戻したいときには、#ボタンを押し累計金額リセット確認画面を表示させてください。累計金額リセット確認画面では▲▼ボタンで「はい」を選び、決定ボタンを押せば累計金額を0円に戻し、新しく購入される分より累計金額として加算されていきます。
- 累計金額を0円に戻した時点で今までの購入記録表示がうすくなります。

3 メニューボタンを押す(確認終了)

- 「購入記録」画面が消えます。

お知らせ

- 表示されている金額は改定される可能性もあり参考金額です。実際に請求される金額とは異なる場合があります。

予約する

まだ放送されていない番組を番組表などから予約しておくことができます。また、日時や曜日を指定して予約するフレックス予約機能もあります。

放送開始時間が遅れた場合でも最大3時間まで追従させる設定ができます。ただし、本機では放送開始時間の遅れにDVDレコーダーやビデオデッキのタイマー予約を追従させることはできません。



● リモコンのイラストが黒色のボタンは、この見開きページの説明で操作するボタンです。

番組を予約する

番組表、ジャンル検索結果などから現在時刻以降に放送開始の番組を選べば、番組や信号の予約ができます。現在放送されている番組より先の番組を選んでください。また信号の設定も行えます。

(例) 20:00から始まる番組を予約する場合(現在時刻10:00)

1 番組表ボタンを押す
番組表 ● 「番組表」画面が表示されます。

2 ▲▼◀▶ボタンで20:00から始まる番組を選び、決定ボタンを押す

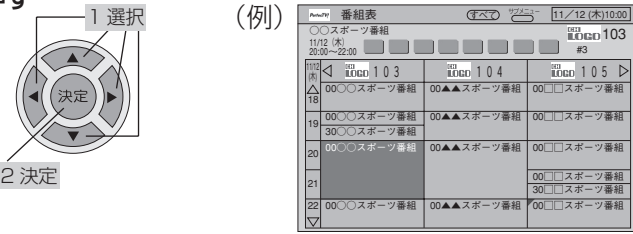

3 ▲▼ボタンで「予約録る」、「予約見る」の予約方法を選び、決定ボタンを押す(予約完了)

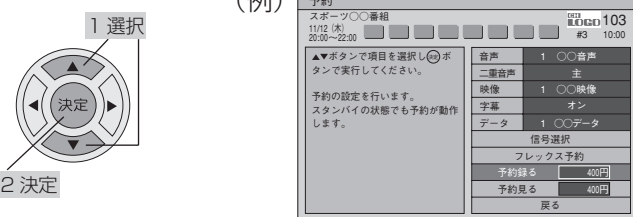

予約完了の画面または、連動予約、タイマー予約の画面(46ページ参照)が表示されます。

- 画面に表示されている信号(「音声」「二重音声」「映像」「字幕」「データ」)の設定を変更したい場合は、予約方法を選択する前に▲▼ボタンで「信号選択」を選んで決定ボタンを押してください。信号の選択画面が表示されますので、画面の説明に従い信号を設定してください。信号選択画面では「設定終了」を選んで決定ボタンを押せば予約画面に戻ります。ただし、この信号の設定は「フレックス予約」を選ぶと無効になります。
- 「フレックス予約」を選んだ場合は、48ページの手順4をご覧ください。フレックス予約は、契約済みのチャンネルまたは無料のチャンネルのみ予約できます。

お知らせ

- 「予約見る」、「予約録る」の項目に表示される金額は、購入金額です。
- 「音声」、「映像」、「データ」の切り換えができる項目は、番組により異なります。
- 「予約」画面表示中は戻るボタンで予約操作を中止し、元の画面に戻することもできます。
- 視聴制限の対象になる番組を選んだ場合は、暗証番号の入力を要求する画面が表示されます。解除の方法は43ページ、視聴制限の設定は70、71ページをご覧ください。

「予約録る」を選んだ場合は

- 本機のIrシステムの設定を「オン」にしている場合は、DVDレコーダーやビデオデッキで録画するための設定画面(連動予約、タイマー予約)が表示されます。連動予約、タイマー予約については46ページ、Irシステムについては74ページをご覧ください。
- 本機電源をオフ(スタンバイ)にしている場合、予約番組の開始時刻になると自動的にオン(受像)になり予約した番組の受信を行い、予約番組が終了すると自動的に電源がオフ(スタンバイ)になります。有料番組の場合、お客様が録画機器などに録画されていなくても料金が請求されます。
- 録画したいときは「予約録る」を選択してください。ただし、コピーガードが解除できない番組の場合は録画できないことをお知らせするメッセージが「予約」画面に表示されます。
- 予約実行中は番組名やチャンネル番号などが一切表示されません。

「予約見る」を選んだ場合は

- 本機の電源をオン(受像)にしておけば予約開始時刻になると番組が切り換わります。予約開始時刻前には電源をオン(受像)にしておいてください。電源をオフ(スタンバイ)にしていると予約が無効になります。

予約の状況によっては

予約の操作をしたときに予約の状況によっては、予約画面の内容が異なる場合や予約変更画面が表示される場合があります。詳細は47ページの「予約済みの番組を選んだ場合」、「予約がいっぱいの場合」、「予約が重なっている場合」をご覧ください。

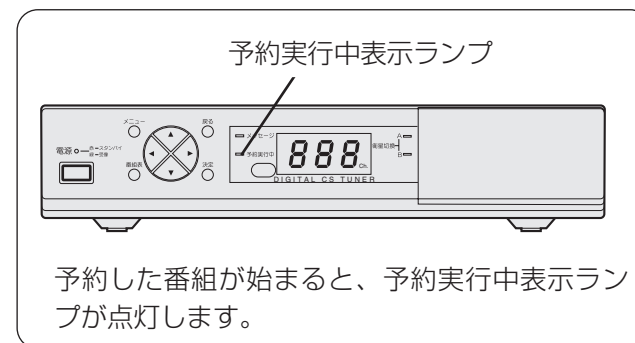

予約したあとは

番組を予約したあとは、次の点にご留意ください。

- 放送サービスの運用上、有料番組を予約しても購入できない場合があります。
- 有料番組の予約が実行されると実際には視聴や録画をされていなくても料金が請求されます。
- 番組によっては放送時間の変更される場合があります。番組の開始時間の変更になった場合は、時間変更予約(51ページ参照)の設定を「実行」にすれば、最大3時間まで予約の追従ができます。ただし、予約の開始時間の変更になっても録画機器側のタイマー予約は本機で変更できません。録画機器側で変更してください。
- 予約が何らかの理由で実行されなかった場合はメールに表示されます。(65ページ参照)
- ダウンロード実行中に予約開始時刻になった場合は、その予約は無効になりますが録画機器側のタイマー予約は取り消されませんので録画機器側で取り消してください。(76ページ参照)

「予約録る」で予約した場合

- 「予約録る」で予約をしてもコピーガードがかかっている番組は録画機器で録画することができません。
- 連動予約またはタイマー予約を設定する場合は46ページを参照のうえ、下記の点にご留意ください。
 1. 連動予約の場合、録画機器の電源は「切」にし、予約録画の待機状態にはしないでください。タイマー予約の場合、録画機器は予約録画の待機状態のままにしておいてください。
 2. 連動予約を設定している場合は、録画機器の入力を本機に接続した入力に切り換えてください。また、録画機器にロック機能がある場合は、解除しておいてください。
 3. 連動予約実行中は、録画機器の操作は行わないでください。録画が中止されるなどにより、正常に録画できません。

- Irシステムを使用できない録画機器で録画する場合は、録画機器側で録画予約の設定を行ってください。
- 予約番組の始まる前に本機は自動的に電源をオン(受像)にし、予約番組への切り換え動作を行います。
- 予約した番組が始まると、本機前面の予約実行中表示ランプが点灯し、本機前面の電源ボタン以外は操作できなくなります。

「予約見る」で予約した場合

- 予約した番組が始まる20~30秒前には本機の電源をオン(受像)にしておいてください。電源をオフ(スタンバイ)にしていると予約が無効になります。
- 予約した番組が始まると、本機前面の予約実行中表示ランプが点灯します。
- 予約の実行中は通常操作はできますが、操作すると予約が中断される場合があります。

予約する

番組を予約する (つづき)

本機のIrシステムの設定を「オン」にしている場合は、予約の画面で「予約録る」を選択すると、録画するための設定画面が表示されます。Irシステムを使用するためには、23ページの接続と74ページのIrシステムの設定が必要です。

タイマー予約する

タイマー予約とは、本機で番組を予約した時点で、本機と接続した録画機器にタイマー予約の信号を送信する方式で、録画機器は予約録画の待機状態になります。予約実行時には、自動的に録画機器は設定した外部入力、録画モードで録画を行います。

1. 1. 選択 ▲▼ボタンで **録画モード** を選び、
2. 2. 切り換え ◀▶ボタンで設定を切り換える

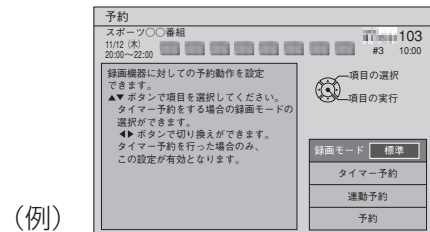

- ビデオデッキのとき…標準、3倍、標準3、機器側設定から選ぶ
- DVDレコーダーのとき…XP、SP、LP、EP、FR、機器側設定から選ぶ

2. 1. 選択 ▲▼ボタンで **タイマー予約** を選び、
2. 2. 決定 決定ボタンを押す

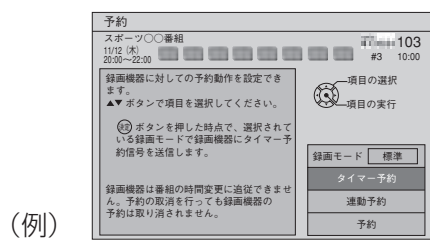

- 「予約」を選択した場合、録画機器にタイマー予約は設定されませんが、番組は「予約録る」で予約され、予約完了画面が表示されます。
- 連動予約したい場合は、「連動予約」を選択してください。

3. 1. 選択 録画機器側にタイマー予約が正しく設定されているのを確認し、▲▼ボタンで **終了** を選び、決定ボタンを押す

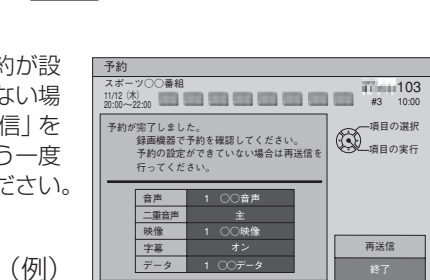

- タイマー予約が設定されていない場合は、「再送信」を選んで、もう一度確認してください。

(例)

連動予約する

連動予約とは、予約した番組の開始時と終了時に、本機と接続した録画機器へ録画開始と終了の信号を送信して番組を録画する方式です。予約実行前には本機からの信号が録画機器で受信できる状態にし、録画機器側で録画モードの設定を行ったうえ、録画機器の電源を「切」にしておいてください。(予約録画の待機状態にはしないでください。)また、連動予約の場合は本機で録画モードを設定しても無効になります。

1. 1. 選択 ▲▼ボタンで **連動予約** を選び、
2. 2. 決定 決定ボタンを押す

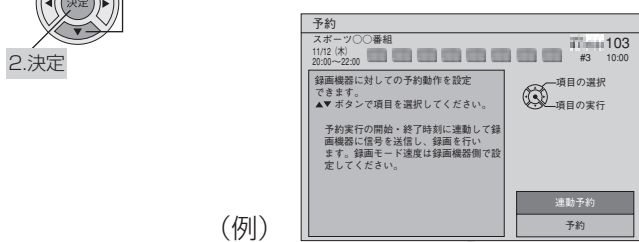

予約完了画面が表示されます。

「予約」を選択した場合は、「予約録る」で予約され、予約完了画面が表示されます。予約は実行されますが録画機器の録画制御はできません。録画機器側で予約設定を行ってください。

お知らせ

- 連動予約される場合、予約番組が始まる3分前までに予約操作を完了してください。予約開始直前に番組を予約されると「予約できません」のメッセージが表示されます。

お知らせ

- タイマー予約は、1995年以降発売の松下製タイマー予約機能付ビデオデッキおよびDVDレコーダーで、リモコンコードが「ビデオ1~3」「DVDレコーダー1~3」に対応できますが「ビデオ4」「ビデオ5」には対応できません。
- タイマー予約後の録画機器の機能や注意事項については、録画機器の取扱説明書をよくお読みください。
- 予約完了画面からは予約の取り消しができません。予約を取り消したい場合は、予約操作後に47ページの「予約済みの番組を選んだ場合」で「予約取消」の操作を行ってください。
- 深夜放送の番組や24時間番組などで日付が変わっても放送される番組は、タイマー予約を行っても録画機器側の機能として、正しい時間帯の予約ができなかったり、予約無効になる場合があります。

予約済みの番組を選んだ場合

すでに予約した番組を選んだ場合、「予約変更」画面が表示されます。予約の変更、取り消しができます。

1. ▲▼ボタンで **音声**、**二重音声**、**映像**、**字幕**、**データ** の変更したい項目を選び、
◀▶ボタンで設定を切り換える
(切り換えた時点で設定が有効となります)

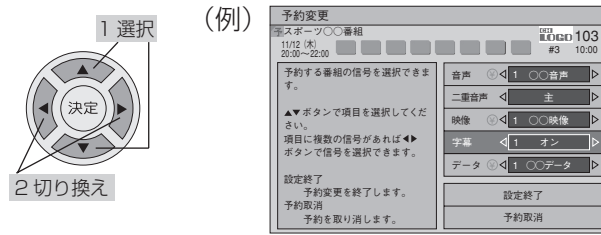

2. ▲▼ボタンで **設定終了** を選ぶ

- 予約を取り消したいときは「予約取消」を選びます。
- 変更をしないときは設定を切り換えずに「設定終了」を選びます。

3. 決定ボタンを押す (例)

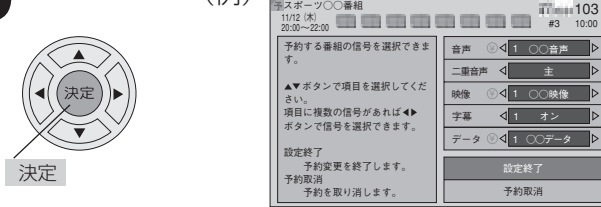

- 元の画面に戻ります。

設定終了 を選ぶと

- すでに予約している番組の音声や字幕などの設定を変更された状態で予約します。

予約取消 を選ぶと

- すでに予約している番組の予約を取り消します。ただし、本機からはDVDレコーダーやビデオデッキに設定したタイマー予約を取り消すことができません。DVDレコーダーやビデオデッキ側で取り消し操作をしてください。

お知らせ

- 戻るボタンで元の画面に戻ることができます。

予約がいっぱいの場合

予約がいっぱい(最大16個)の場合、さらに番組を予約しようすると下図のような画面が表示されます。画面の説明に従って操作してください。

▲▼ボタンで **予約削除**、**中止** を選び、
決定ボタンを押す

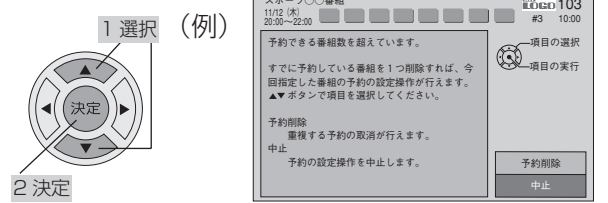

予約削除 ……予約の一覧から予約を選んで削除できます。

中止 ……予約を中止し元の画面に戻ります。

お知らせ

- 戻るボタンで元の画面に戻ることができます。
- 予約がいっぱいでなくても予約できないときがあります。この場合は画面にメッセージが表示されます。

予約が重なっている場合

すでに予約されている番組と同じ時間帯の番組を予約しようすると下図のような画面が表示されます。画面の説明に従って操作してください。

▲▼ボタンで **タイトル検索**、**予約続行**、**予約削除**、**中止** を選び、決定ボタンを押す

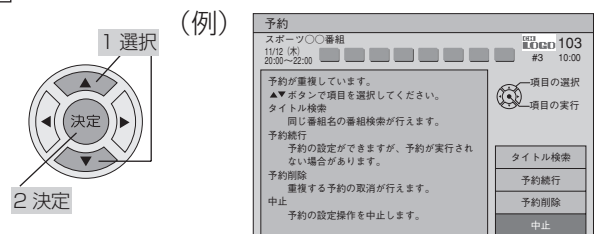

タイトル検索 ……同じ番組名の番組が他にないか検索します。(49ページ参照)

予約続行 ……他の予約と重なったまま予約します。予約が実行されない場合があります。

予約削除 ……重なった予約を削除できる画面が表示されます。

中止 ……予約を実行せずに元の画面に戻ります。

お知らせ

- フレックス予約の場合、「タイトル検索」の項目は表示されません。
- 予約が重なった場合の予約実行には、優先順位があります。51ページをご覧ください。
- 戻るボタンで元の画面に戻ることができます。

予約する

日時を指定して予約する

本機は番組ごとに予約する機能の他に日時を指定して予約できるフレックス予約機能があります。フレックス予約は、契約済みのチャンネルまたは無料のチャンネルを予約することができます。

(例) 200チャンネルをフレックス予約したい場合

- 200** ボタンを押す

 - 200チャンネルが選局されます。
- サブメニューボタンを押す

 - 「サブメニュー」画面が表示されます。
- ▲▼ボタンで **フレックス予約** を選び、決定ボタンを押す

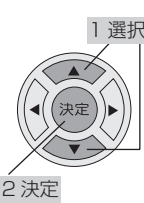
 - 予約がいっぱいの場合は、予約を削除する画面が表示されます。(47ページ参照)
- ▲▼ボタンで **予約方法**、**月日指定**、**開始時間**、**終了時間** を選び、◀▶ボタンで切り換えて設定する

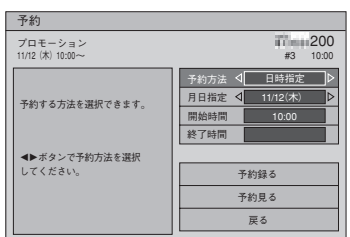

(例) 予約

プロモーション 11/12 (木) 10:00~ #3 10:00

予約する方法を選択できます。

予約する方法を選択してください。

予約方法 ◀▶ 日時指定 ▶▶
 月日指定 ◀▶ 11/12(木) ▶▶
 開始時間 ◀▶ 10:00 ▶▶
 終了時間 ◀▶ ▶▶

予約録る
 予約見る
 戻る

予約方法……………予約を月日で指定するか、曜日ごとかまたは毎日にするかを設定します。

月日指定……………「予約方法」の設定を「日時指定」にした場合に、予約する月日を設定します。(1ヵ月後まで設定できます。)

開始時間……………予約の開始時間を設定します。

終了時間……………予約の終了時間を設定します。(開始時間よりも早い時間に設定すると翌日の時間指定になります。)



● リモコンのイラストが黒色のボタンは、この見開きページの説明で操作するボタンです。

5 ▲▼ボタンで**予約録る**、**予約見る**の予約方法を選び、決定ボタンを押す(予約完了)

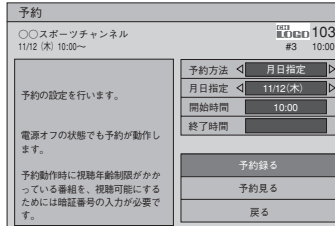
- (例)
- 
- 予約
- 〇〇スポーツチャンネル 11/12 (木) 10:00~ #3 10:00
- 予約の方法 ◀▶ 月日指定 ▶▶
 月日指定 ◀▶ 11/12(木) ▶▶
 開始時間 ◀▶ 10:00 ▶▶
 終了時間 ◀▶ ▶▶
- 予約録る
 予約見る
 戻る
- 予約完了の画面または、連動予約、タイマー予約の画面(46ページ参照)が表示されます。

- 「予約録る」、「予約見る」や、予約したあとについては45ページをご覧ください。
- 暗証番号入力画面が表示される場合があります。画面の説明に従い、暗証番号を入力してください。ただし、暗証番号を入力しなくてもフレックス予約はできますが、視聴可能年齢制限の対象になる番組の視聴や録画はできません。
- 他の予約と重なっている場合は、別の選択画面が表示されます。(47ページ参照)

お知らせ

- フレックス予約は、契約済みのチャンネルまたは無料のチャンネル以外は予約できません。また開始時間と終了時間が同じ場合や、開始時間が現在時刻より前か同時刻になっている場合は予約できません。
- フレックス予約の場合は、番組表に予約マークが付きません。「予約一覧」画面で確認できます。(50ページ参照)
- フレックス予約の場合は番組タイトル情報は送られません。番組タイトル情報として「フレックス予約」の文字が送られます。(80ページ参照)
- フレックス予約をした時間に有料番組や視聴制限にかかる番組が含まれている場合、予約は実行されませんが視聴や録画ができない場合があります。
- フレックス予約で録画開始時間を早く設定すると前の番組のデジタルコピー制御が働いてデジタル録画ができない場合があります。
- 「予約」画面表示中は戻るボタンで予約操作を中止し、元の画面に戻ることができます。

お願い

- フレックス予約をされる場合は、本機の番組表やスカイパーフェクTV!の番組情報誌をよくご覧のうえ、視聴したい番組を間違えないように予約設定を行ってください。

タイトル検索について

受信異常などで予約が実行されなかったり、予約が重なってしまった場合に、他に同じ番組名の番組がないか検索できる機能があります。(タイトル検索) タイトル検索は、「予約記録」画面(50ページ参照)でサブメニューボタンを押すか、予約が重なった場合(47ページ参照)に検索できます。

(例) 「予約記録」画面から検索する場合

- 「予約記録」画面を表示させる(50ページ参照)
- ▲▼ボタンで同じ番組名の探したい番組を選び、サブメニューボタンを押す



予約記録

| | | | |
|----|-----|------------|-------------------|
| 無効 | 118 | 〇〇スポーツ番組 | 11/12 10:00~11:00 |
| 無効 | 118 | シアター〇〇番組 | 11/12 10:20~12:00 |
| 済 | 230 | ワールドスポーツ〇〇 | 11/12 11:50~15:00 |
| 無効 | 280 | 〇〇スポーツ番組 | 11/13 10:00~11:00 |

● 「予約記録」、「予約見る」や、予約したあとについては45ページをご覧ください。
- 決定ボタンを押す



決定

● 「タイトル検索結果」画面が表示され、検索が開始されます。
- ▲▼ボタンで番組を選び、決定ボタンを押す

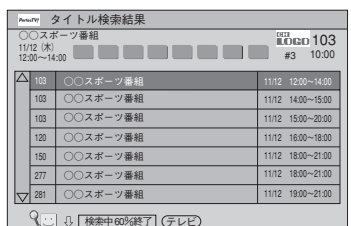

タイトル検索結果

| | | |
|-----|----------|-------------------|
| 103 | 〇〇スポーツ番組 | 11/12 12:00~14:00 |
| 103 | 〇〇スポーツ番組 | 11/12 14:00~15:00 |
| 103 | 〇〇スポーツ番組 | 11/12 15:00~20:00 |
| 120 | 〇〇スポーツ番組 | 11/12 18:00~18:00 |
| 150 | 〇〇スポーツ番組 | 11/12 18:00~21:00 |
| 277 | 〇〇スポーツ番組 | 11/12 18:00~21:00 |
| 281 | 〇〇スポーツ番組 | 11/12 18:00~21:00 |

● 選んだ番組によって以降の操作が異なります。

- 有料番組を選んだ場合(42ページ参照)
- 現在時刻以降の番組を選んだ場合(44~47ページ参照)
- 視聴制限の対象になる番組を選んだ場合(43ページ参照)

お知らせ

- 番組名が同じでも、内容が違う場合があります。放送内容ボタンで番組の内容が確認できます。(53ページ参照)
- 検索した番組が多い場合は、ページ△▽ボタンでページめくりができます。
- 選んだ番組の放送サービスの検索が行われます。

基本の使いかた

予約する

予約の確認、変更、取り消しをする

予約された番組の確認や、実行前の予約の変更と取り消しができます。

1 メニューボタンを押す
メニュー ●「メニュー」画面が表示されます。

2 ▲▼◀▶ボタンで **インフォメーション** を選び、決定ボタンを押す



3 ▲▼ボタンで **予約一覧** を選び、決定ボタンを押す

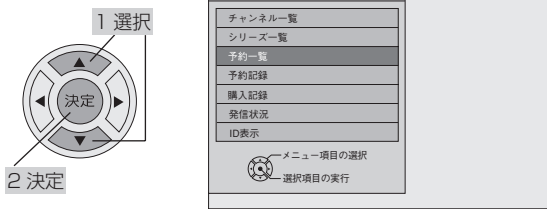

4 ▲▼ボタンで一覧内に黄色表示の△▽マークがあれば、表示送りをして予約番組の確認をする

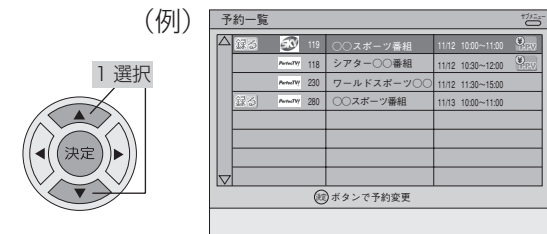

- 予約の変更や取り消しは、▲▼ボタンで番組を選び、決定ボタンを押すと「予約変更」画面が表示されます。（「予約変更」画面の操作は47ページ参照）
- フレックス予約は変更ができません。予約を取り消す場合は、サブメニューボタンを押し、決定ボタンを押すと、確認画面が出ます。

5 メニューボタンを押す（確認終了）
メニュー ●「予約一覧」画面が消えます。

- お知らせ**
- 予約の時間帯表示が赤字になっている予約は、放送時間が変更になったため、予約の時間も変更していることを表しています。
 - 「予約録る」の予約実行中の取り消しは、本機前面の電源ボタンを押してください。（18ページ参照）

予約が実行されたかを確認する

予約された番組の実行状況が確認できます。

1 メニューボタンを押す
メニュー ●「メニュー」画面が表示されます。

2 ▲▼◀▶ボタンで **インフォメーション** を選び、決定ボタンを押す

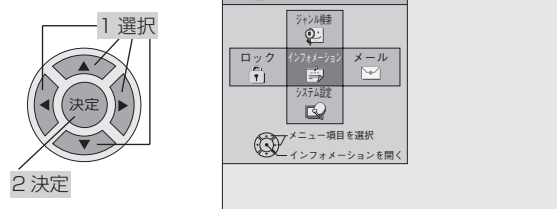

3 ▲▼ボタンで **予約記録** を選び、決定ボタンを押す

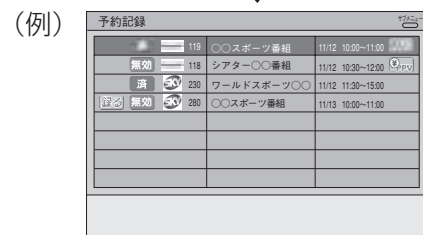
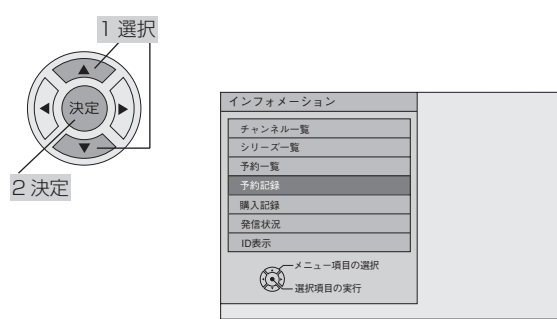

- (例)
- 予約記録は最新の8番組まで表示されます。
 - アイコンで予約が正常に実行されたか、実行されなかったかが表示されます。アイコンについては78、79ページをご覧ください。

4 メニューボタンを押す（確認終了）
メニュー ●「予約記録」画面が消えます。

- お知らせ**
- 予約が実行されなかった番組が他のチャンネルや時間帯に放映する予定がないか検索することができます。49ページの「タイトル検索について」をご覧ください。
 - 予約済アイコンが表示されていても、コピーガードがかかっている番組は録画されません。

予約の優先順位について

予約した番組の放送開始時間が他の予約した番組と重なってしまったときは、本機内部で優先順位をつけ、自動的に予約動作を行います。

予約の優先順位

- ① 放送開始時間の早い番組を優先します。
- ② 放送開始時間が同じ場合は、チャンネル番号の小さい番組を優先します。

お知らせ

- 録画機器側で別の予約を設定されて予約が重なった場合などは、ご希望の番組が録画できない場合があります。
- 番組の途中からの予約動作は行いません。
- 一度開始した予約動作を中止して他の予約を実行することはありません。
- 予約が重なり無効となった番組は「予約記録」画面で確認できます。

予約番組の時間変更に対応するには

予約した番組の放送開始時間が変更された場合、時間変更に応じて予約を実行する設定ができます。最大で3時間の遅れに対応できます。工場出荷時は時間変更に対応しない設定になっています。なお、放送終了時間が延長された場合には「時間変更予約」の設定にかかわらず自動追従しますが、本機からはDVDレコーダーやビデオデッキに設定したタイマー予約の時間変更はできません。録画機器側で時間変更の操作を行ってください。ただし、連動予約の場合は自動的に時間変更に対応します。

1 メニューボタンを押す
メニュー ●「メニュー」画面が表示されます。

2 ▲▼◀▶ボタンで **システム設定** を選び、決定ボタンを押す



3 ▲▼ボタンで **時間変更予約** を選び、◀▶ボタンで **実行** を選ぶ

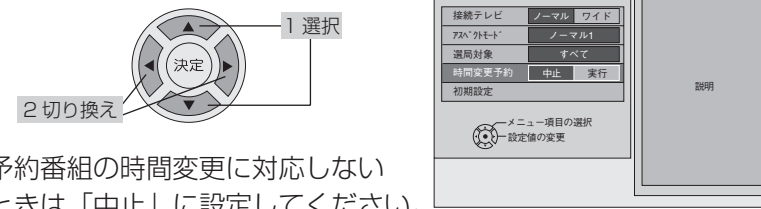

- 予約番組の時間変更に対応しないときは「中止」に設定してください。

4 メニューボタンを押す（設定終了）
メニュー ●「システム設定」画面が消えます。

お知らせ

- 予約番組の時間変更によって別の予約番組と重なった場合は予約の優先順位に基づき、どちらか一方の予約番組が無効になります。
- 放送センターから変更情報が送信されない場合は放送時間の変更に対応できない場合があります。

信号を切り換える

番組により音声や映像などの信号を切り換えて楽しむことができます。切り換え可能な信号の内容は番組により異なります。また切り換えた信号が有料な場合があります。

1 信号切替ボタンを押す

●「信号切替」画面が表示されます。

2 画面に表示される項目（音声、二重音声、映像、字幕、データなど）から▲▼ボタンで項目を選び、◀▶ボタンで信号を切り換える

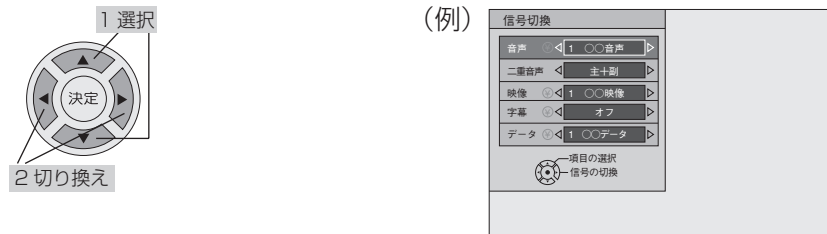

- 音声**… 音声複数存在する場合は切り換えができます。
- 二重音声**… 「主」／「副」／「主+副」の切り換えができます。二重音声の情報がない場合は、切り換えても無効です。
- 映像**… 映像複数存在する場合は切り換えができます。
- 字幕**… 「オン」／「オフ」の切り換えができます。切り換えできる字幕放送がない場合は、切り換えても無効です。
- データ**… データ複数存在する場合は、切り換えができます。
 - 設定した内容は切り換えた時点で有効になります。

3 信号切替ボタンを押す

●「信号切替」画面が消えます。

お知らせ

- 「音声」、「映像」、「データ」の設定は放送サービスごとに30チャンネル分まで記憶しています。ただし、「二重音声」と「字幕」はチャンネルを変えても最後に設定した状態を保持します。
- 戻るボタンを押しても切り換えた内容は有効です。
- 「音声」「映像」「データ」の設定は、視聴中の番組が切り換え可能な番組である場合に限られます。
- 字幕放送のある番組は「番組表」画面などで **CC** のアイコンが表示されます。

切り換えた信号が有料サービスの場合

切り換えた信号が有料の場合、下図のような画面が表示されます。画面の説明に従って、操作を行ってください。

購入する場合は決定ボタンを押す

購入しない場合は◀▶ボタンで別の信号に切り換える

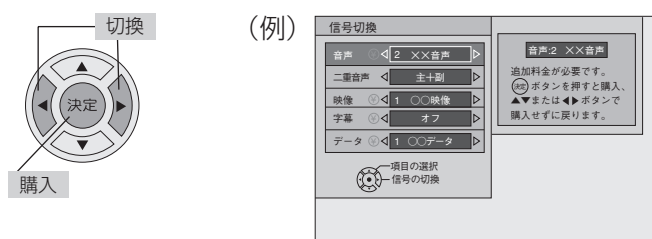

● リモコンのイラストが黒色のボタンは、この見開きページの説明で操作するボタンです。

二重音声について

二重音声には2種類あります。

- **ニカ国語放送**
主音声（日本語）と副音声（外国語）を選んで聞ける情報（主音声で外国語、副音声で日本語が送信される場合もあります。）
- **音声多重放送**
主音声とは別の音声（副音声）を選んで聞ける情報

詳細情報を見る

放送内容ボタンで「詳細情報」画面が表示できます。「詳細情報」画面では、情報があれば番組などの詳しい内容が表示されます。どの画面で放送内容ボタンを押すかにより、表示される内容が異なります。

1 放送内容ボタンを押す

●「詳細情報」画面が表示されます。

ボタンを押したときの画面の状態によって表示される内容が変わります。下記の表をご覧ください。

| 画面の状態 | 表示する内容 |
|---------------------------------|-----------------------|
| 番組視聴中（プロモーション含む） | 視聴中の番組の詳細情報 |
| 「番組表」表示中 | カーソル位置の番組についての詳細情報 |
| 「裏番組」表示中 | |
| 「複数のチャンネルを1画面で紹介しているプロモーション」表示中 | |
| 「ジャンル検索結果」表示中 | |
| 「タイトル検索結果」表示中 | カーソル位置のチャンネルについての詳細情報 |
| 「チャンネル一覧」表示中 | |
| 「シリーズ一覧」表示中 | カーソル位置のシリーズについての詳細情報 |

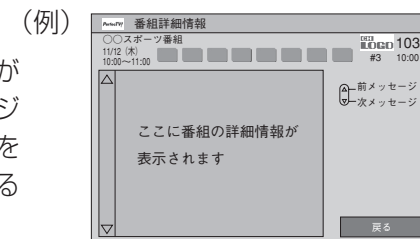

● 詳細情報に次ページがある場合は、ページ△▽ボタンでページをめくり内容を確認することができます。

2 決定ボタンを押す（確認終了）

●「詳細情報」画面が消えます。

お知らせ

- 「詳細情報」画面を表示中に放送内容ボタンや戻るボタンを押すと「詳細情報」画面が消えます。

番組の内容を知りたいときには

画面表示ボタンを押す

画面表示

- 現在受信している放送サービスのロゴ、現在選局中の番組名、放送時間、その番組に関するアイコン、「未読メール」のアイコン、お好み番号（#1～#30）、現在時刻などが表示されます。

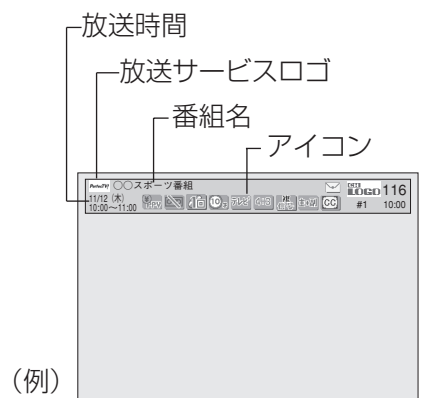

(例)

数秒後

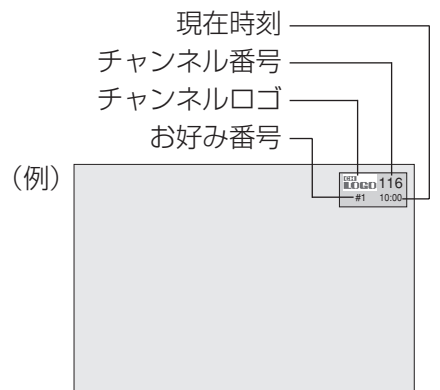

- もう一度、画面表示ボタンを押すと表示が消えます。

お知らせ

- お好み番号はお好み設定をしているチャンネルのみ表示されます。（54ページ参照）
- 現在時刻の表示は衛星電波で送られてきます。本機で時刻設定をする必要はありません。
- 視聴可能なラジオ放送やデータ放送の場合、画面表示ボタンは操作できません。

基本の使いかた

いろいろな番組やチャンネルの選びかた

スカパーフェクトTV!の多くの番組をより選びやすくするために、いろいろなチャンネルの選局や番組の選択方法があります。



●リモコンのイラストが黒色のボタンは、この見開きページの説明で操作するボタンです。

お好み選局

特によく視聴するチャンネルを、あらかじめ設定しておけば、簡単に選局できる「お好み選局」機能があります。

工場出荷時には何も設定されていないので、お好み選局をするためには、お好み設定が必要です。お好み設定はパーフェクトTV!サービス、スカイサービスごとに30局までできます。(お好み番号①から⑩)

視聴中のチャンネルをお好み設定したい場合

(例) 現在、視聴しているチャンネルをお好み番号③に設定する場合

1 井ボタンを約3秒以上押す

- 井ボタンを押したままにすると、最初は「お好み選局」画面が表示され、約3秒後に「お好み設定」画面に切り換わります。

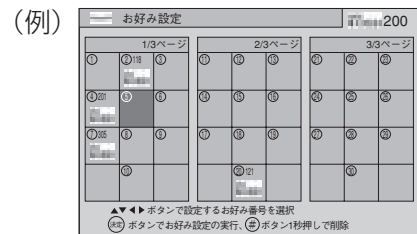

2 ▲▼◀▶ボタンでカーソルをお好み番号③へ移動させ、決定ボタンを押す(設定終了)

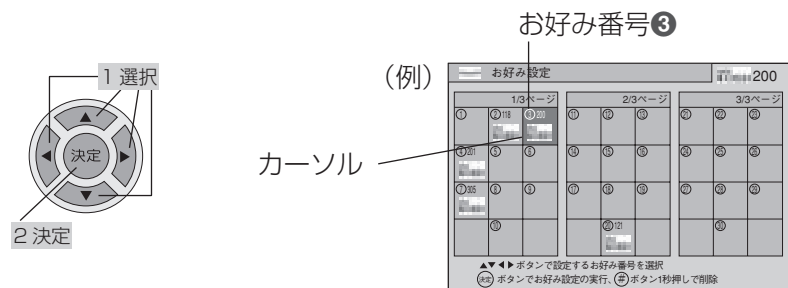

- 「お好み設定」画面が消えます。

お知らせ

- お好み設定をしているチャンネルを取り消したいときには取り消したいお好み番号へカーソルを移動させ、井ボタンを1秒以上押せば取り消すことができます。
- お好み設定は放送されているチャンネルなら設定することができます。ただし、契約されていないチャンネルは無料チャンネルとPPV(ペイ・パー・ビュー)の番組以外視聴できません。
- 「お好み設定」画面を表示させたまま、約30秒間放置すると「お好み設定」画面が消えます。

チャンネル一覧からお好み設定したい場合

「チャンネル一覧」画面(56ページ参照)で井ボタンを押せば、「お好み設定」画面が表示され、選んだチャンネルをお好み設定することができます。

1 「チャンネル一覧」画面を表示させる(56ページ参照)

2 ▲▼ボタンでお好み設定をしたいチャンネルを選び、井ボタンを押す

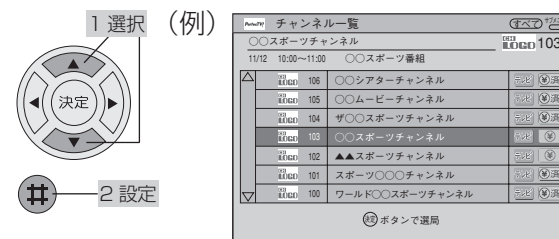

3 ▲▼◀▶ボタンでカーソルを設定したいお好み番号(①~⑩)へ移動させ、決定ボタンを押す(設定終了)

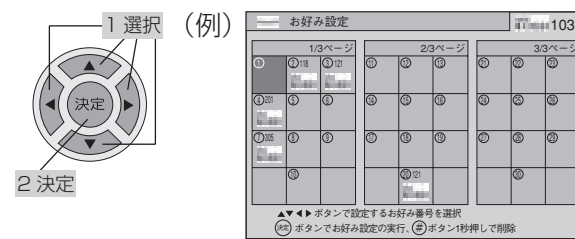

- 「チャンネル一覧」画面に戻ります。続けて他のチャンネルもお好み設定する場合は手順2から操作してください。

4 メニューボタンを押す(確認終了)

- メニュー ●「チャンネル一覧」画面が消えます。

お好み選局

(例) お好み番号③に設定されている200チャンネルを選局する場合

1 井ボタンを押す

- 井 ●「お好み選局」画面が表示されます

2 ▲▼◀▶ボタンでカーソルをお好み番号③へ移動させ、決定ボタンを押す

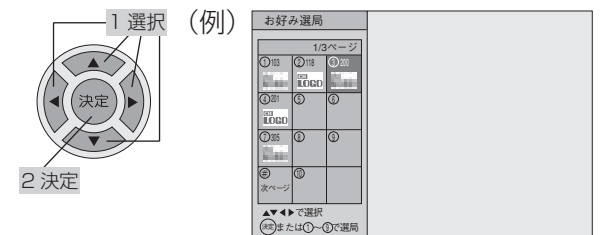

- 200チャンネルが選局されます。選んだチャンネルで現在放送中の番組によって、以降の操作が異なります。
- 有料番組を選んだ場合(42ページ参照)
- 視聴制限の対象になる番組を選んだ場合(43ページ参照)

お知らせ

- 「お好み選局」画面が表示されているときは、数字ボタンでお好み番号を入力しても選局できます。(お好み番号が2桁の場合は下1桁番号を入力します)
 - 「お好み選局」画面は3ページあります。ページを切り換えたい場合は、ページ△▽ボタンを押してください。また、井ボタンを押してもページは切り換わりますが、3/3ページを表示しているときに井ボタンを押すと「お好み選局」画面が消えます。
 - 「お好み選局」画面が表示されていなくても数字ボタンでお好み番号を入力後に井ボタンを押すと選局できます。また、井ボタンを押さなくてもお好み番号を入力後、数秒待てばお好み選局します。
- (例) お好み番号③に設定されているチャンネルを選局したい場合



- 「お好み選局」画面を表示させたまま、約30秒間放置すると「お好み選局」画面が消えます。
- 戻るボタンで「お好み選局」画面を消すことができます。
- 現在受信している放送サービスのお好み選局ができます。

いろいろな番組やチャンネルの選びかた



●リモコンのイラストが黒色のボタンは、この見開きページの説明で操作するボタンです。

チャンネル一覧からチャンネルを選ぶ

チャンネルを一覧にして表示させることができます。またこの一覧から選局することもできます。

1 チャンネル一覧ボタンを押す

- 「チャンネル一覧」画面が表示されます。
(13ページに記載の「メニュー」画面からの操作で「チャンネル一覧」画面を表示させることもできます。)

2 ▲▼ボタンでチャンネルを選び、決定ボタンを押す

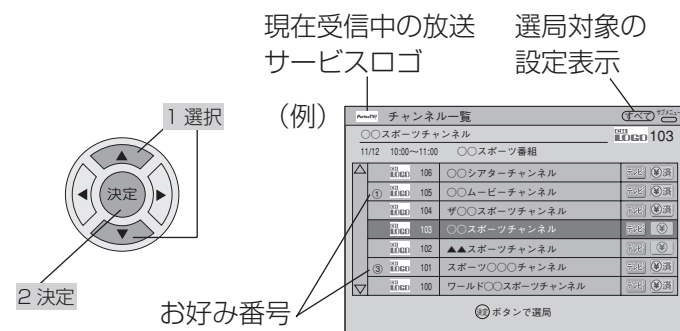

選んだチャンネルで現在放送中の番組によって、以降の操作が異なります。

- 有料番組を選んだ場合 (42ページ参照)
- 視聴制限の対象になる番組を選んだ場合 (43ページ参照)

お知らせ

- チャンネル一覧ボタンを押すごとに「チャンネル一覧」画面を表示させたり、消したりできます。
- ページ▲▼ボタンでページめくりができます。
- 選局対象の設定により、表示される内容が変わります。(68ページ参照) 表示内容を一時的に変えたい場合は、サブメニューボタンを押し、◀▶ボタンで「表示内容」を切り換えて決定ボタンを押してください。「チャンネル一覧」画面をいったん消すと元の選局対象の設定に戻ります。
- お好み番号は、お好み設定されたチャンネルのみ表示されます。(54ページ参照)
- カーソル位置のチャンネルをお好み設定したいときには55ページの「チャンネル一覧からお好み設定したい場合」をご覧ください。
- 放送内容ボタンでカーソル位置のチャンネル詳細情報が表示できます。(53ページ参照)
- 現在受信している放送サービスのチャンネル一覧が表示されます。

裏番組から番組を選ぶ

視聴している番組の画面上へ、現在放送されている各チャンネルの番組名(裏番組)を表示させて、選ぶことができます。

1 裏番組ボタンを押す

- 「裏番組」画面が表示されます。

2 ▲▼ボタンで視聴したい番組を選び、決定ボタンを押す

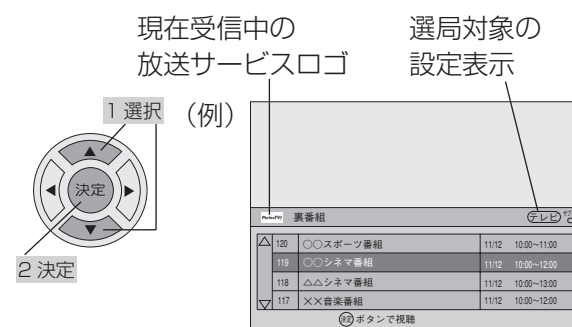

選んだ番組によって以降の操作が異なります。

- 有料番組を選んだ場合 (42ページ参照)
- 視聴制限の対象になる番組を選んだ場合 (43ページ参照)

お知らせ

- 裏番組ボタンを押すごとに「裏番組」画面を表示させたり、消したりできます。
- 戻るボタンでも「裏番組」画面が消えます。
- ページ▲▼ボタンでページめくりができます。
- 放送内容ボタンで番組の詳細情報が表示できます。(53ページ参照)
- 選局対象の設定により、表示される内容が変わります。(68ページ参照) 表示内容を一時的に変えたい場合は、サブメニューボタンを押し、◀▶ボタンで「表示内容」を切り換えて決定ボタンを押してください。「裏番組」画面をいったん消すと元の選局対象の設定に戻ります。
- 現在受信している放送サービスの番組が表示されます。

前選局

現在選局しているチャンネルと前回選んでいたチャンネルを切り換えることができます。

前選局ボタンを押す

- 前回選んでいたチャンネルに戻ります。
- 再度、前選局ボタンを押すと元のチャンネルに戻ります。

お知らせ

- 約3秒間以上視聴していないと、本機は選んでいたチャンネルとして記憶しません。
- 視聴制限の対象になるチャンネルを選んだときは暗証番号の入力が必要です。(43ページ参照)
- 前に選局していた番組が有料の場合、すでに購入済みであれば購入しなくても視聴できます。ただし、購入していなかった場合は購入操作が必要となります。有料番組の購入については42ページをご覧ください。

ジャンル検索について

好きなジャンルの番組を検索して表示させ、選局や予約ができます。ジャンル検索にはあらかじめジャンルを設定している16個のダイレクト検索項目とお客様独自のジャンル設定ができる4個のマイジャンル検索項目があります。マイジャンルは一度設定すれば記憶しています。いつでも設定したジャンルで検索が行えます。



● リモコンのイラストが黒色のボタンは、この見開きページの説明で操作するボタンです。

1 メニューボタンを押す
メニュー ● 「メニュー」画面が表示されます。

2 ▲▼◀▶ボタンで「ジャンル検索」を選び、決定ボタンを押す

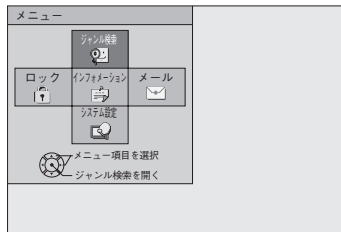
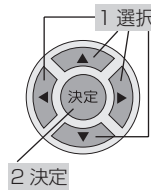

3 ▲▼◀▶ボタンでジャンルを選び、決定ボタンを押す

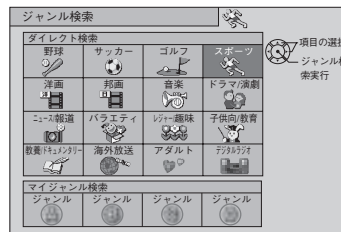
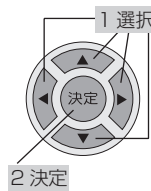

- ダイレクト検索項目を選んだ場合→手順6へ
- マイジャンル検索項目を選んだ場合
→マイジャンル設定をする場合は手順4へ
→マイジャンル設定をすでにしている場合は手順6へ

4 ▲▼ボタンで大項目の中からジャンルを選び、決定ボタンを押す

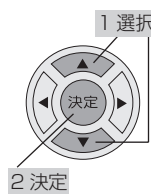

選択している大項目のアイコン表示

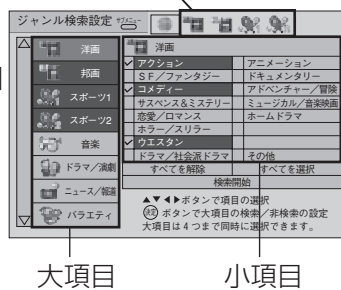

- 大項目のカーソル位置を変えると小項目の内容も切り換わります。

5 ①▶ボタンを押す
●カーソルが「検索開始」に移動します。
②▲▼◀▶ボタンで小項目の中からジャンルを選び、決定ボタンで検索/非検索を切り換える
③▲▼◀▶ボタンで「検索開始」を選び、決定ボタンを押す

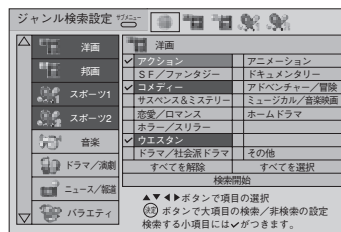
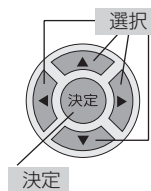

- 小項目は、選択された大項目の中でいくつでも設定できます。
- ◀ボタンでカーソル位置を大項目に移動すれば手順4に戻ります。
- 「すべてを解除」を選び決定ボタンを押すと小項目すべてを解除、「すべてを選択」を選び決定ボタンを押すと小項目すべてを選択できます。

6 ▲▼ボタンで「検索対象」、「検索方法」を選び、◀▶ボタンで検索範囲を切り換える

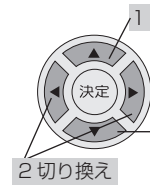

検索対象

- 「すべて」…現在放送されているすべてのチャンネルを検索します。
- 「テレビ」…テレビ（映像+音声）、プロモーション、データのチャンネルを検索します。
- 「ラジオ」…ラジオ（音声）のチャンネルのみ検索します。
- 「お好み」…お好み設定をしているチャンネルのみ検索します。
- 「視聴中CH」…現在、選局中のチャンネルだけを検索します。

検索方法

- 「クイック検索」…現在放送されている番組と次に放送される番組だけを検索します。
- 「すべて検索」…約1週間分の検索が行えます。▲▼◀▶ボタンで検索したい日付を選び、決定ボタンで検索(✓) / 非検索を設定してください。「検索方法」にカーソルを移動させれば、決定ボタンを押すごとに日付をすべて選択 / すべて解除の切り換えができます。日付を1つも選択しないと、「クイック検索」と同じ検索方法になります。

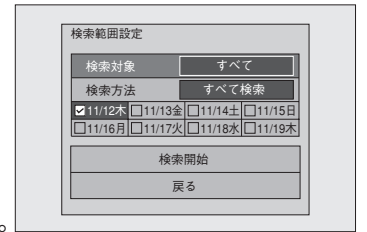

7 ▲▼ボタンで「検索開始」を選び、決定ボタンを押す

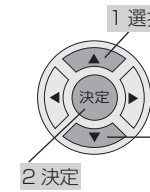

- 「ジャンル検索結果」画面が表示され、検索が開始されます。

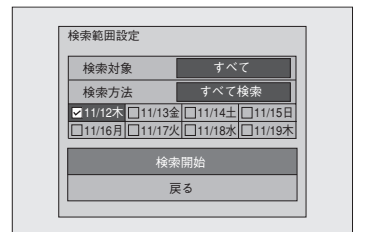

8 検索された番組を視聴する場合は、▲▼ボタンで番組を選び、決定ボタンを押す

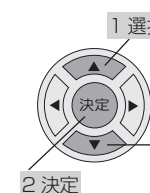

選んだ番組によって以降の操作が異なります。

- 有料番組を選んだとき（42ページ参照）
- 現在時刻以降の番組を選んだとき（44～47ページ参照）
- 視聴制限の対象になる番組を選んだとき（43ページ参照）

(例)

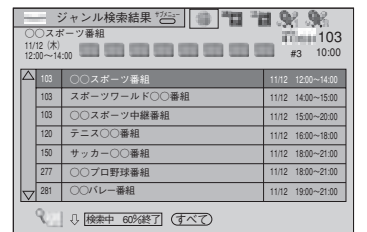

マイジャンル検索での「ジャンル検索設定」のお知らせ

- 大項目は4つまで選択できます。5つ目の大項目を選択すると、最初に選択した大項目が解除されます。
- 大項目を選んで決定ボタンを押さないと、小項目へカーソルを移動させることができません。
- チェックマーク(✓)の表示された小項目は選択された項目です。
- 選択している項目を再度選び決定ボタンを押すと選択解除ができます。
- 戻るボタンで1つ前の画面に戻せます。メニューボタンで、各画面を消すことができます。
- すでにマイジャンル設定をしたマイジャンル検索項目を再度ジャンル検索設定したい場合は、▲▼◀▶ボタンでマイジャンル検索項目を選び、サブメニューボタンを押す、決定ボタンを押してください。

「ジャンル検索結果」のお知らせ

- 検索途中でも、表示されている番組があれば▲▼ボタンで番組を選び、決定ボタンを押せば、選局や予約ができます。
- 検索が終了するまでは画面に「検索中」と表示され、検索中のアイコンが動きます。検索項目によっては、検索に時間がかかる場合があります。
- 検索した番組が多い場合は、ページ▲▼ボタンでページめくりができます。
- 「検索停止中」と表示されているときは▲▼ボタンやページ▲▼ボタンで検索を開始する場合があります。
- 放送内容ボタンでカーソル位置の番組詳細情報が表示できます。53ページをご覧ください。
- 戻るボタンで1つ前の画面に戻せます。メニューボタンで、各画面を消すことができます。
- 現在受信している放送サービスのジャンル検索が行われます。

応用の使いかた

シリーズ一覧

「インフォメーション」画面で「シリーズ一覧」を選べば、シリーズとして放送される内容の一覧を確認することができます。

1 メニューボタンを押す
メニュー ●「メニュー」画面が表示されます。

2 ▲▼◀▶ボタンで「インフォメーション」を選び、決定ボタンを押す

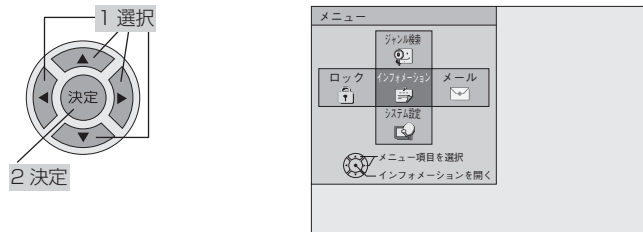

3 ▲▼ボタンで「シリーズ一覧」を選び、決定ボタンを押す

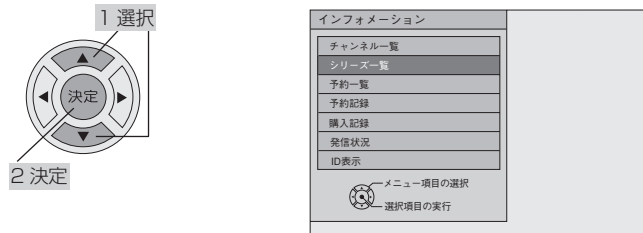

4 一覧内に黄色表示の△▽マークがあれば、▲▼ボタンで表示送りをして、シリーズの確認をする

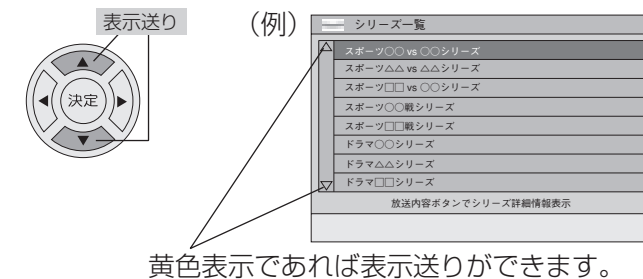

黄色表示であれば表示送りができます。

●シリーズの詳細情報が知りたい場合は、▲▼ボタンでシリーズを選び、放送内容ボタンを押してください。(53ページ参照)

5 メニューボタンを押す (確認終了)
メニュー ●「シリーズ一覧」画面が消えます。

お知らせ

- シリーズが多い場合は、ページ△▽ボタンでページめくりができます。
- 戻るボタンで1つ前の画面に戻せます。
- 現在受信している放送サービスのシリーズ一覧が表示されます。

●リモコンのイラストが黒色のボタンは、この見開きページの説明で操作するボタンです。

サウンドナビ

サウンドナビとは、ラジオのチャンネルにおいて音声だけではなく、放送中の曲名やアーティスト名、演奏時間などの音声付加情報を文字で表示できる機能です。

(例) チャンネル一覧からラジオのチャンネルを選局する場合

1 「チャンネル一覧」画面を表示させる (56ページ参照)

2 ▲▼ボタンでラジオのチャンネルを選び、決定ボタンを押す

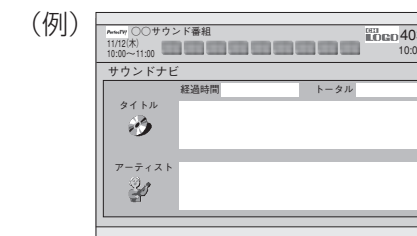
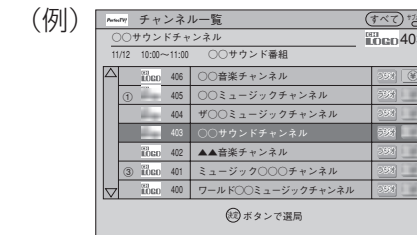
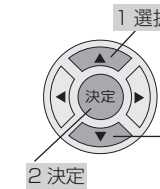

●音声付加情報に対応した番組であれば、「サウンドナビ」画面が表示されます。ただし、表示する情報が送信されてこない場合は、「情報がありません。」と表示されます。

お知らせ

- 「サウンドナビ」画面は消すことができません。
- サウンドナビに対応していない番組の場合は「サウンドナビ」画面は表示されません。

プロモーション

豊富なチャンネルを持つスカイパーフェクTV!では、チャンネルや番組を紹介するプロモーションチャンネルがあります。プロモーション画面から選局や予約をすることもできます。



プロモーションチャンネルに切り換える

プロモボタンを押す

- プロモーションチャンネルに切り換わります。

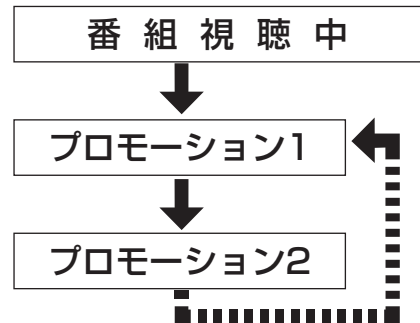

- プロモーションチャンネルが複数ある場合は、プロモボタンを押せば切り換えができます。

お願い

- プロモーションチャンネル以外のチャンネルに切り換えたい場合には、ダイレクト選局などで他のチャンネルを選局してください。

お知らせ

- プロモーションチャンネルには、1つの番組を紹介するものや複数のチャンネルを1画面で紹介するものなどがあります。プロモーションの放送がない場合はプロモボタンを押してもプロモーションチャンネルは表示されません。
- プロモーションチャンネルを表示させるには他にもプロモーションのチャンネルをダイレクト選局する方法と、チャンネル一覧から選局する方法もあります。
- 現在受信している放送サービスのプロモーションチャンネルが表示されます。

● リモコンのイラストが黒色のボタンは、この見開きページの説明で操作するボタンです。

複数のチャンネルを1画面で紹介しているプロモーション

放送中の番組の紹介を1つの画面で同時に複数（最大で16番組）見ることができます。またこの画面から各番組の詳細情報を見たり、視聴することができます。

▲▼◀▶ボタンでマルチカーソルを移動させ、番組を選ぶ

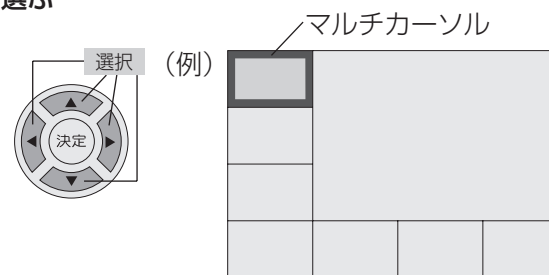

番組の詳細情報を見る

放送内容ボタンを押す

- マルチカーソルのある番組の詳細情報が表示されます。(53ページ参照)

お知らせ

- プロモーションによっては放送内容ボタンを押しても無効になる場合があります。

番組を視聴する

決定ボタンを押す

- マルチカーソルのある番組を視聴できます。

選んだ番組によって以降の操作が異なります。

- 有料番組を選んだ場合 (42ページ)
- 視聴制限の対象になる番組を選んだ場合 (43ページ)

お知らせ

- プロモーションによっては決定ボタンを押しても無効になる場合があります。

番組のダイジェストをしているプロモーション

話題のチャンネルや番組の紹介を見ることができます。また、紹介されたチャンネルや番組は選局したり予約することができる場合もあります。

画面に選択項目が表示された場合

▲▼ボタンで項目を選び、決定ボタンを押す

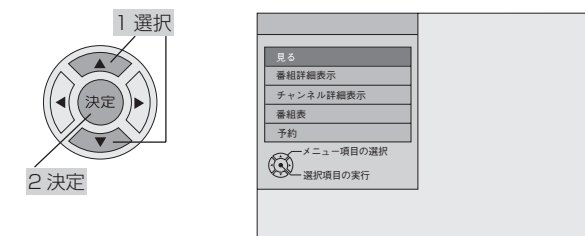

見る

紹介しているプロモーション番組を視聴します。

選んだ番組によって以降の操作が異なります。

- 有料番組を選んだ場合 (42ページ)
- 視聴制限の対象になる番組を選んだ場合 (43ページ)

番組詳細表示

紹介しているプロモーション番組の詳細情報を見ることができます。

チャンネル詳細表示

紹介しているプロモーションチャンネルの詳細情報を見ることができます。

番組表

紹介しているプロモーションチャンネルの番組表を表示します。

予約

紹介しているプロモーション番組を予約します。

お知らせ

- 放送局から項目の情報が送信されてこない場合は、項目選択画面が表示されません。
- 表示される項目は紹介しているプロモーションにより異なります。

メール

本機はスカイパーフェクTV!からの通知や連絡をボードとメールの画面で見ることができます。

メールを受け取っている場合には本機前面のメッセージ表示ランプが点灯します。ただし、ボードを受け取っていてもメッセージ表示ランプは点灯しません。

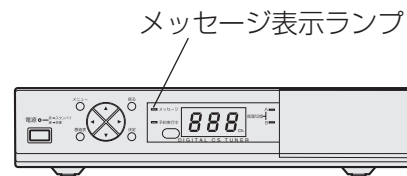

●リモコンのイラストが黒色のボタンは、この見開きページの説明で操作するボタンです。

ボードを見る

ボードとはスカイパーフェクTV!の加入者全員に対して送られるお知らせです。掲示板のようなものと考えて、定期的に確認するようにしてください。デジタルCS放送に関することやダウンロード情報など、さまざまな情報が送られてきます。

- 1 **メニューボタンを押す**
メニュー ●「メニュー」画面が表示されます。
- 2 **▲▼◀▶ボタンで「メール」を選び、決定ボタンを押す**
- 3 **▲▼ボタンで「ボード」を選び、決定ボタンを押す**
- 4 **内容を確認する**
 - 他のボードを読みたい場合はページ▲▼ボタンを押し、切り換えてください。
 - 決定ボタンを押すと手順3に戻ります。
- 5 **メニューボタンを押す（確認終了）**
メニュー ●「ボード」画面が消えます。

お知らせ

- 現在受信している放送サービスからの「ボード」が表示されます。

メールを見る

メールとはスカイパーフェクTV!加入者の個人あてに送られるメッセージです。未読メールがあるときには、本機前面のメッセージ表示ランプが点灯します。メールの内容にはセンターアクセスの不具合や、予約番組の無効内容、機能向上のためのダウンロード情報などもありますので、メッセージ表示ランプが点灯しているときは、下記の手順で届いたメールの内容を必ず確認してください。

- 1 **メニューボタンを押す**
メニュー ●「メニュー」画面が表示されます。
- 2 **▲▼◀▶ボタンで「メール」を選び、決定ボタンを押す**
- 3 **▲▼ボタンで「メール」を選び、決定ボタンを押す**
- 4 **▲▼ボタンで確認したいメール項目を選び、決定ボタンを押す**
- 5 **内容を確認する**
 - 他のメールを読みたいときは決定ボタンを押し、手順4から操作してください。
- 6 **メニューボタンを押す（確認終了）**
メニュー ●「メール」画面が消えます。

お願い

- 本機の電源プラグが抜けていたりICカードが挿入されていないとメールを受信することができません。電源プラグやICカードは本機に異常が発生しない限り抜かないでください。
- 機能向上のためのダウンロード情報がメールに送られてきた場合は、76ページの説明をよくお読みのうえダウンロードの操作を行ってください。
- メールで「センターとの接続に異常が発生しました。…」と通知される場合があります。この場合は電話回線の接続（24ページ参照）や電話設定（30、31ページ参照）を確認のうえ、正しく接続や設定を行ってください。電話回線の接続や設定に問題がない場合は、スカイパーフェクTV!カスタマーセンターにお問い合わせください。

お知らせ

- 一覧内に黄色表示の▲▼マークがあれば、ページ▲▼ボタンでページめくりができます。
- メールの未読、既読についてはアイコンで表示されています。78ページのメール関連のアイコン内容をご覧ください。
- スカイパーフェクTV!からのメールは最大で10通までしか保存できません。10通を超えると古いメールから自動的に削除されます。

センターアクセス

スカパーフェクTV!の番組には放送を通じて視聴者が投票などを行う視聴者参加番組や、ショッピングができる番組があります。センターアクセスアイコンが表示される番組については、本機から電話回線を通じてお客様とセンターを結び通信（センターアクセス）できます。センターアクセスの状況は画面上で確認することができます。



視聴中にセンターアクセス画面が表示されたら

視聴者参加番組やショッピング番組などで視聴中にセンターアクセスの画面が表示される場合があります。（画面左下にセンターアクセスアイコンが表示されます）下記の手順でセンターへの送信ができます。

1 決定ボタンを押す



センターアクセスアイコン

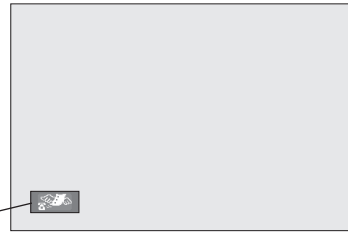

2 ▲▼ボタンで項目を選び、決定ボタンを押す

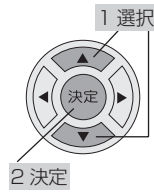

(例)

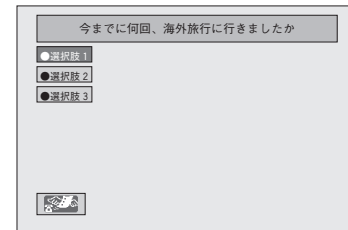

- 表示される項目は番組により異なります。
- 項目を決定後、番組や項目によって暗証番号の入力画面または意思確認画面が表示されます。画面の説明にしたがって操作してください。
- センターアクセスをしない場合は、▲▼ボタンでセンターアクセスアイコンを選び、決定ボタンを押してください。

3 ▲▼ボタンで「はい」を選び、決定ボタンを押す

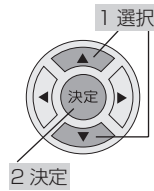

(例)

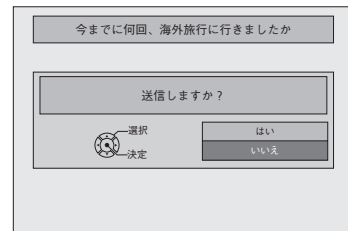

- 送信したくない場合は「いいえ」を選んでください。手順2に戻ります。
- 電話回線を通じて送信しているときは、画面に送信中のメッセージが表示されます。
- 正常に送信が終れば、約10秒後に手順1に戻ります。
- 送信できないときには、67ページの送信エラーやリダイヤル待ちがあった場合の選択画面が表示されます。

お知らせ

- 送信中にチャンネルを切り換えると、送信が取り消されている場合があります。
- 受信契約の手続きが完了していないと、投票が無効となる場合があります。
- 戻るボタンで1つ前の画面に戻せます。

●リモコンのイラストが黒色のボタンは、この見開きページの説明で操作するボタンです。

送信エラーがあった場合

送信エラーによりセンターに送信できなかった場合は、下記の選択画面が表示されます。画面の説明に従って操作してください。

▲▼ボタンで項目を選び、決定ボタンを押す

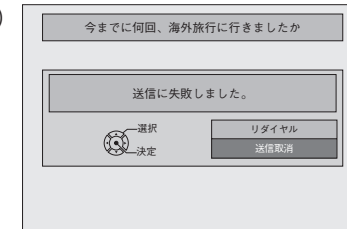
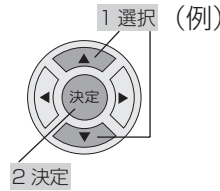

リダイヤル …再送信を行います。

送信取消 …送信を中止して66ページの手順2の画面に戻ります。

お知らせ

- センターアクセスで送信エラーが発生する場合には電話回線が込み合っていることが考えられます。「リダイヤル」で数回送信してみてください。リダイヤルしても送信エラーが解除できない場合は電話回線の設定をお確かめください。
- 66ページの手順2のあとに暗証番号の入力を要求された項目が送信エラーとなった場合は、センターアクセスの画面を終了しても「発信状況」画面で（一定期間中のみ）リダイヤルすることができます。

リダイヤル待ちがあった場合

以前に送信操作をした項目でリダイヤル待ちがあった場合は、下記の選択画面が表示されます。画面の説明に従って操作してください。

▲▼ボタンで項目を選び、決定ボタンを押す

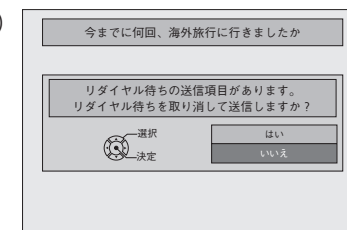
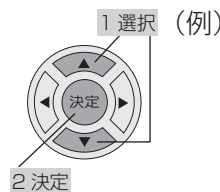

はい …リダイヤル待ちをしている送信項目を取り消して、現在選択中の送信項目を送信します。

いいえ …現在選択中の送信項目を取り消します。リダイヤル待ちの送信項目は右記の「発信状況」画面からリダイヤルすることができます。

発信状況を確認する

本機からセンターへ発信した最も新しい内容の送信結果を確認することができます。また、リダイヤルできる項目がある場合には、リダイヤルや取り消しもできます。

1 メニューボタンを押す



●「メニュー」画面が表示されます。

2 ▲▼ボタンで「インフォメーション」を選び、決定ボタンを押す

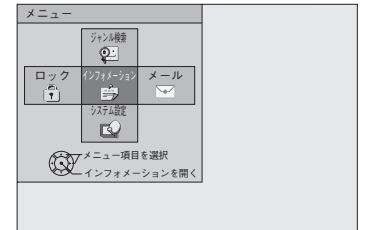
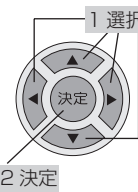

3 ▲▼ボタンで「発信状況」を選び、決定ボタンを押す

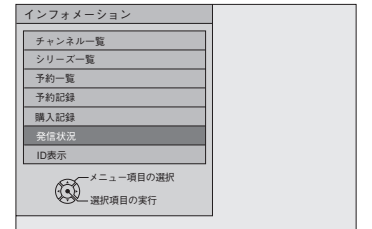
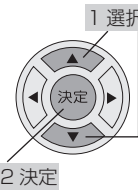

4 (送信内容を確認のうえ) ▲▼ボタンで項目を選び、決定ボタンを押す

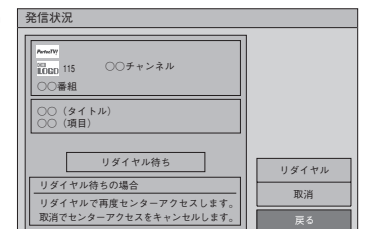
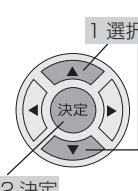

リダイヤル …暗証番号を要求された項目で送信エラーが発生した場合に再送信できます。

取消 …リダイヤルをやめて、センターアクセスを取り消します。

戻る …「インフォメーション」画面に戻ります。

- リダイヤルできる項目がない場合は、「リダイヤル」や「取消」を選んで動作しません。

5 メニューボタンを押す（確認終了）



●「発信状況」画面が消えます。

使いかたに合わせて設定

チャンネル/Vボタンで選局できるチャンネルや「番組表」、「チャンネル一覧」、「裏番組」に表示させるチャンネルをあらかじめ指定しておく設定ができます。

また、番組表を見やすくするためにジャンル別に色分けをして表示させる設定もできます。



選局対象の設定

チャンネル/Vボタンによる順送り選局や「番組表」、「チャンネル一覧」、「裏番組」で表示させるチャンネルを指定する設定ができます。

1 メニューボタンを押す
メニュー ●「メニュー」画面が表示されます。

2 ▲▼◀▶ボタンで「システム設定」を選び、決定ボタンを押す

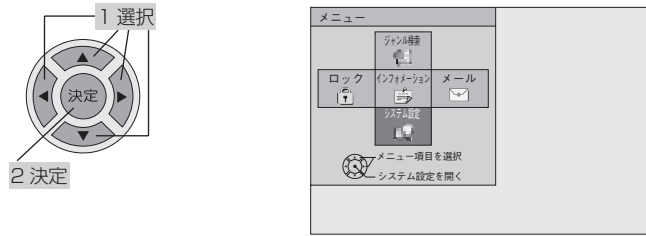

3 ▲▼ボタンで「選局対象」を選び、◀▶ボタンで「すべて」、「テレビ」、「ラジオ」、「お好み」の項目を切り換える

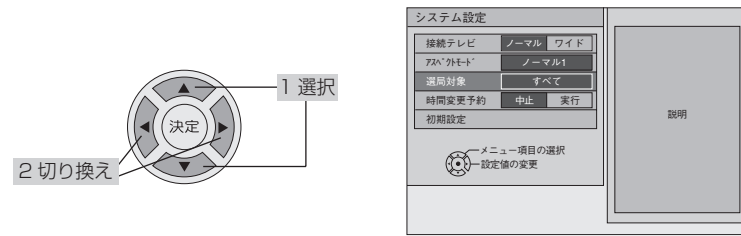

- すべて** …現在放送されているすべてのチャンネルを選局したり表示させることができます。
- テレビ** …テレビ（映像＋音声）、プロモーション、データのチャンネルを選局したり表示させることができます。
- ラジオ** …ラジオ（音声）のチャンネルのみ選局したり表示させることができます。
- お好み** …お好み設定をしたチャンネルのみ選局したり表示させることができます。お好み設定を1つもしていない場合は「すべて」の動作になります。

4 メニューボタンを押す（設定終了）
メニュー ●「システム設定」画面が消えます。

- お知らせ**
- 選局対象の設定をしても、契約されていないチャンネルは無料チャンネルとPPV（ペイ・パー・ビュー）の番組以外は視聴できません。
 - 「テレビ」、「ラジオ」に設定していても該当するチャンネルがない場合は、チャンネル/Vボタンを押しても選局できず、選局対象の番組やチャンネル一覧なども表示しません。
 - 「お好み設定」については54ページをご覧ください。

●リモコンのイラストが黒色のボタンは、この見開きページの説明で操作するボタンです。

番組表色分け設定

番組表をより見やすくするためにジャンルごとに色分けすることができます。色分け設定は3色（レッド・ブルー・オレンジ）の中から好みの色が指定できます。色分け設定をすると番組表はジャンルごとに指定された色が付きます。

1 番組表ボタンを押す
番組表 ●「番組表」画面が表示されます。

2 サブメニューボタンを2回押す
サブメニュー ●

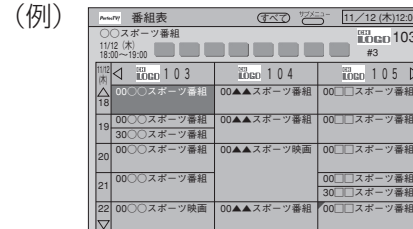

- 2つ目のサブメニューが表示されます。
- サブメニューボタンを1回押し、1つ目のサブメニューが表示されたときに▲▼ボタンで「サブメニュー2」を選び、決定ボタンを押しても2つ目のサブメニューが表示されます。

3 ▲▼ボタンで「番組表色分け設定」を選び、決定ボタンを押す

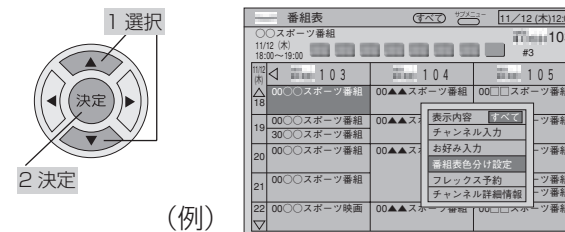

4 ▲▼ボタンで大項目の中から色付けしたい項目を選び、決定ボタンを押す

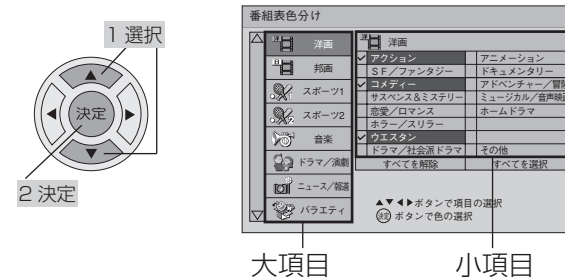

- 決定ボタンを押すごとに色指定が切り換わります。

5 もっと細かく分類したいとき

- ▶ボタンで小項目へ移動する
- ▲▼◀▶ボタンで色付け設定したい項目を選び、決定ボタンを押す

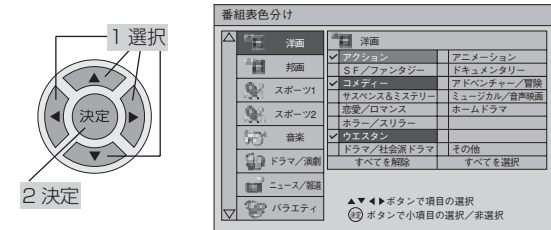

- 決定ボタンを押すごとに色を付ける／付けないの切り換えができます。

6 戻るボタンを押す（設定終了）
戻る ●

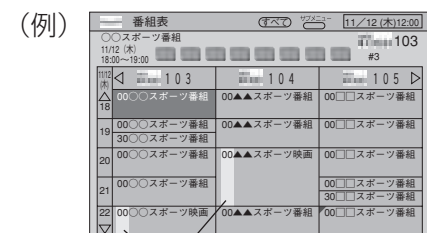

色付けされた番組

お知らせ

- メニューボタンで「番組表色分け」画面が消えます。
- 停電になったときや電源コードを抜いたり、リセットボタンを押すと設定が消去されます。
- 「すべてを解除」を選び、決定ボタンを押すと小項目すべてを色付け解除、「すべてを選択」を選び決定ボタンを押せば、小項目すべてに色が付きます。

視聴制限の設定、暗証番号の登録・変更

視聴制限（視聴可能年齢／一番組限度額）の設定および暗証番号の登録・変更ができます。



1 メニューボタンを押す
メニュー ●「メニュー」画面が表示されます。

2 ▲▼◀▶ボタンで「ロック」を選び、決定ボタンを押す



3 数字ボタンで暗証番号を入力する

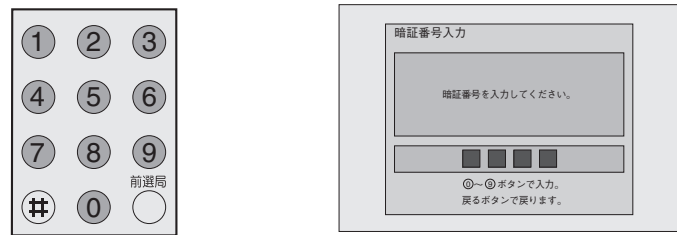

- 暗証番号が正しく入力できれば、「ロック」画面が表示されます。
- 暗証番号が未登録の場合は「暗証番号登録」画面が表示されます。画面の説明に従って操作してください。

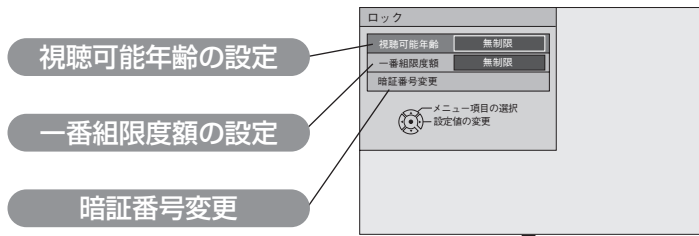

● 必要に応じて各項目の設定、変更を行ってください。

4 設定が終了メニューボタンを押す
メニュー ●「ロック」画面が消えます。

お知らせ

- 暗証番号を入力しても画面上では****と表示されます。
- 戻るボタンで1つ前の画面に戻せます。

● リモコンのイラストが黒色のボタンは、この見開きページの説明で操作するボタンです。

視聴可能年齢の設定

視聴できる対象年齢を制限している番組があります。本機で視聴可能年齢を設定すると、設定年齢より高い視聴年齢制限の番組は暗証番号を入力しないと視聴することができなくなります。工場出荷時は「無制限」（制限がない状態）に設定されています。

▲▼ボタンで「視聴可能年齢」を選び、◀▶ボタンで年齢を設定する

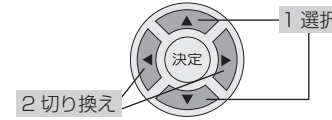

お知らせ

- 「4才」から「19才」までの1才単位の設定と「無制限」の設定ができます。
- 「無制限」に設定すると番組の対象年齢に関係なく番組が視聴できます。
- 「視聴可能年齢」で設定した年齢より視聴年齢制限の高い番組を視聴する場合には、暗証番号の入力が必要となります。

一番組限度額の設定

本機で一番組限度額の設定をすると、設定している一番組限度額より高額な有料番組は、暗証番号を入力しないと視聴（購入）することができなくなります。工場出荷時は「無制限」（制限がない状態）に設定されています。

▲▼ボタンで「一番組限度額」を選び、◀▶ボタンで金額の設定をする

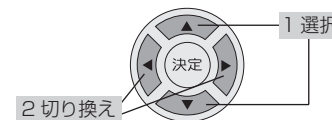

お知らせ

- 「100円」、「500円」、「1000円」、「1500円」、「2000円」、「2500円」、「3000円」、「無制限」の設定ができます。
- 「無制限」に設定すると、一番組の料金に関係なく番組を購入することができます。
- 「一番組限度額」で設定した金額より高額の番組を視聴する場合には、暗証番号の入力が必要となります。

暗証番号変更

暗証番号の変更を必要とする場合のみ、次の手順で新しい暗証番号を入力してください。

1 ▲▼ボタンで「暗証番号変更」を選び、決定ボタンを押す

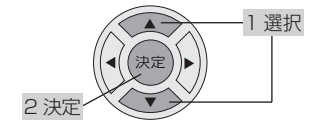

● 「暗証番号変更」画面が表示されます。

2 暗証番号を変更する

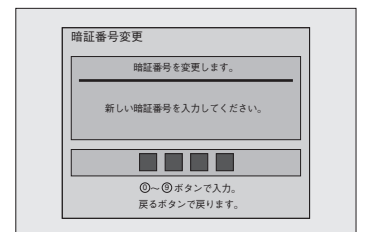

● 画面の説明に従って、変更操作をしてください。

お願い

- 暗証番号は変更された時点で忘れないように、メモをしておいてください。

お知らせ

- 暗証番号を入力しても画面上では****と表示されます。
- 暗証番号の登録が終了すれば、「暗証番号変更」画面が消え、「ロック」画面に戻ります。

リモコン信号の設定

リモコン信号を変える

本機のリモコンを使用中、万一本機以外の周辺機器が誤動作する場合には、本機のリモコン信号を変えて誤動作を防止することができます。リモコン信号はリモコンと本機の両方での設定が必要です。工場出荷時は「1」に設定されていますが、この設定で周辺機器が誤動作しない場合は設定変更の必要はありません。必要に応じて次の手順を守り、設定してください。



- 1** メニューボタンを押す
メニュー ● 「メニュー」画面が表示されます。
- 2** ▲▼◀▶ ボタンで **システム設定** を選び、決定ボタンを押す
- 3** ▲▼ ボタンで **初期設定** を選び、決定ボタンを3秒以上押す
- 4** ▲▼ ボタンで **リモコン設定** を選び、決定ボタンを押す

● 「リモコン設定」画面が表示されます。

● リモコンのイラストが黒色のボタンは、この見開きページの説明で操作するボタンです。

5 リモコン側の設定

リモコンの設定ボタンを先端の細いもので軽く押ししたまま、下表よりリモコン信号番号に対応するリモコンボタンを押す

下表で対応するボタンを押す

| リモコン信号番号 | 対応ボタン |
|----------|-------|
| 1 | 画面表示 |
| 2 | 信号切換 |
| 3 | 衛星切換 |



お願い

- リモコン側の設定は乾電池の交換などで解除され「1」に戻る場合がありますので、乾電池交換後は必ず再設定をしてください。
- 先のとがったものは使用しないでください。

6 本機側の設定

リモコン側の決定ボタンを押す (設定完了)

● 本機側の設定が自動的にリモコン側の設定に合います。

新しく設定されたリモコン信号番号が表示が切り換わり、5秒後に「初期設定」画面へ戻ります。

お願い

- 「リモコン設定」画面を表示させない状態でリモコン側の設定が変わると、リモコンで本機の操作ができなくなります。また、ダウンロードを行うと本機側の設定が工場出荷時に戻り、リモコンで本機の操作ができなくなる場合があります。この場合は本機前面のメニューボタン、▲▼◀▶ボタン、決定ボタンで「リモコン設定」画面を表示させ、手順5、6の操作をしてください。

テレビを操作するために

本機のリモコンにテレビメーカーを設定すると、設定したメーカーのテレビの主な操作 (電源の入切、テレビ/ビデオの切り換え、チャンネルアップ/ダウン、音量調整) ができます。ただし、一部動作しないテレビもあります。工場出荷時は松下 (新1) に設定されています。

<設定手順>
リモコンの設定ボタンを先端の細いもので軽く押ししたまま、下表からテレビメーカーに対応するリモコンのボタンを選び、押ししてください。

下表中で対応するボタンを押す (設定完了)

| テレビメーカー | 対応ボタン | テレビメーカー | 対応ボタン |
|----------|-------|----------|-------|
| 松下 (新1) | ① | 松下 (旧) | ① |
| シャープ (Ⅱ) | ② | シャープ (Ⅰ) | Ⓝ |
| ソニー | ③ | 三菱 (Ⅰ) | 前選局 |
| 東芝 | ④ | パイオニア | ▲ |
| 日立 | ⑤ | ビクター | ▼ |
| NEC (Ⅰ) | ⑥ | NEC (Ⅱ) | ◀ |
| 三洋 (Ⅰ) | ⑦ | 三洋 (Ⅱ) | ▶ |
| 三菱 (Ⅱ) | ⑧ | 松下 (新2) | 決定 |
| 富士通ゼネラル | ⑨ | — | — |

お願い

- 上記手順で設定した内容は、リモコンの乾電池の交換などで解除され「松下 (新1)」に戻る場合がありますので、乾電池交換後は必ず再設定をしてください。
- 同一メーカーで設定ボタンが2種類以上ある場合は、動作する方に設定してください。ただし、一部動作しないテレビもあります。
- 先のとがったものは使用しないでください。

お知らせ

- 接続したテレビにリモコン機能がない場合は、本機のリモコンでも動作しません。

こだわり設定

Irシステムの設定

同梱のIrシステムケーブルを使用すれば、DVDレコーダーやビデオデッキで録画するための予約ができます。(連動予約、タイマー予約)
Irシステムが使用できる録画機器メーカーは下記のとおりです。(ただし、一部使用できない商品もあります。)

- 連動予約は、松下、ビクター、東芝、三菱、三洋、シャープ、ソニー、日立、アイワのビデオデッキおよび松下、パイオニアのDVDレコーダーのみに設定できます。
- タイマー予約は、1995年以降発売の松下製タイマー予約機能付ビデオデッキおよびDVDレコーダーのみに設定できます。(W-VHSを除く)

連動予約、タイマー予約については46ページをご覧ください。



- リモコンのイラストが黒色のボタンは、この見開きページの説明で操作するボタンです。

23ページに記載のIrシステムケーブルを正しく接続、設置し、下記のIrシステムの設定とテストを行ってください。

1 メニューボタンを押す

- メニュー ●「メニュー」画面が表示されます。

2 ▲▼◀▶ボタンで「システム設定」を選び、決定ボタンを押す

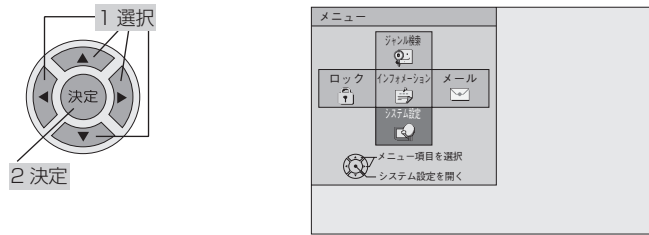

3 ▲▼ボタンで「初期設定」を選び、決定ボタンを3秒以上押す

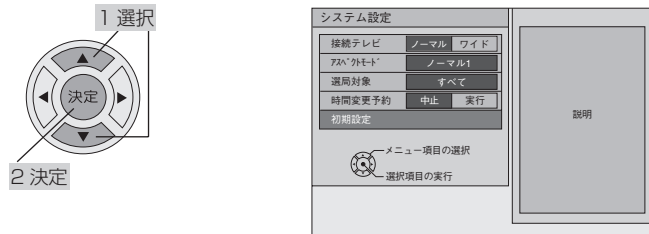

4 ▲▼ボタンで「Irシステム設定」を選び、決定ボタンを押す

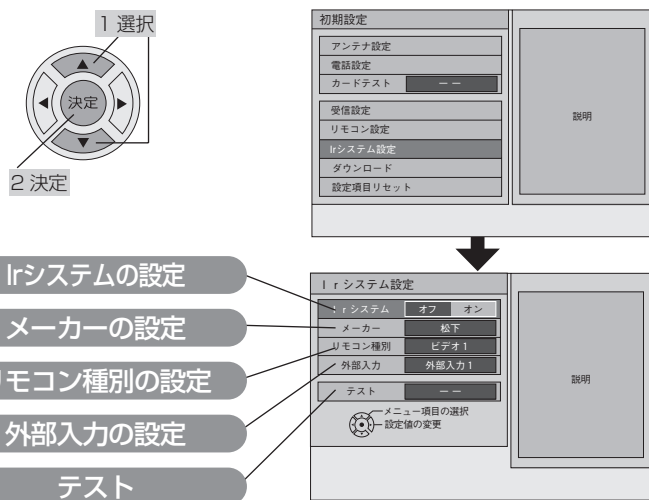

- 次ページの各項目の設定、テストを行ってください。

5 メニューボタンを押す (設定終了)

- 「Irシステム」画面が消えます。

お知らせ

- Irシステムを使って、松下製のDVDレコーダーで録画予約を行うと録画予約情報の他に番組タイトルの情報が送られます。(80ページ参照)
- 予約設定がされているとIrシステム設定の変更ができません。予約を全て取り消してください。(50ページ参照)
- Irシステムの信号を送信しながらメーカーの設定やリモコン種別の設定をすることはできません。テストを実行中にカーソルを移動させるとテストは中止されます。

Irシステムの設定

Irシステムを使用するかしないかの設定を行います。工場出荷時は「オフ」に設定されています。

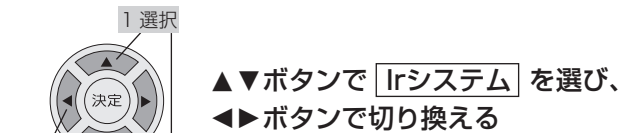

- オン** …Irシステムを使用します。
- オフ** …Irシステムを使用しません。

お知らせ

- Irシステムを「オン」にした場合は、メーカーの設定、リモコン種別の設定、外部入力の設定を行い、テストを行ってください。

メーカーの設定

本機に接続している録画機器メーカーを設定します。本機で設定できるメーカーは、松下、ビクター、東芝、三菱、三洋、シャープ、ソニー、日立、アイワ、パイオニアです。(ただし、一部使用できない商品もあります。)
工場出荷時は「松下」に設定されています。

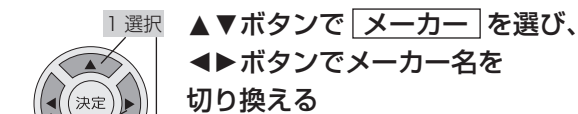

リモコン種別の設定

録画機器のリモコン信号にはメーカーによって複数ある場合があります。テストを実行しても録画機器が動作しない場合は、他のリモコン信号に切り換えて再度テストを行ってください。
工場出荷時は「ビデオ1」に設定されています。

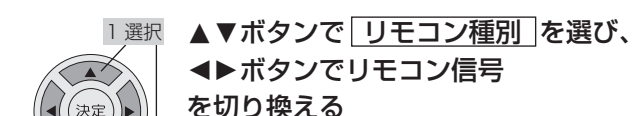

- メーカーの設定を変えるとリモコンのメーカーコード名も変わりますが、各社とも複数のコードがあるため、接続される録画機器が動作するリモコン種別に設定してください。

外部入力の設定

外部入力の設定は、メーカーの設定を「松下」にした場合でリモコン種別の設定を「ビデオ1〜3」と「DVDレコーダー1〜3」にしたときのみ設定できます。
工場出荷時は「外部入力1」に設定されています。

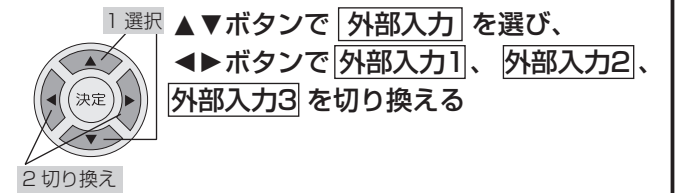

お願い

- 「外部入力」の設定は、必ず本機と接続している録画機器の外部入力端子番号に設定してください。この設定を間違えると本機でタイマー予約録画の設定をしてもスカイパーフェクTV!の番組は録画できません。

テスト

本機のIrシステムで録画機器の電源が「入」/「切」できるかどうかのテストを行います。録画機器側が予約待機状態や予約録画実行中でないときに行ってください。
テストを実行すると録画機器に電源「入」/「切」のリモコン信号を繰り返し送信します。録画機器の電源が「入」/「切」するかどうか確認してください。

▲▼ボタンで「テスト」を選び、決定ボタンを押す

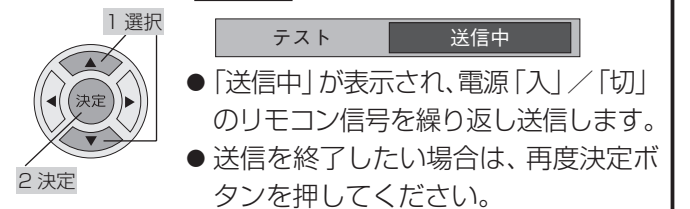

- 「送信中」が表示され、電源「入」/「切」のリモコン信号を繰り返し送信します。
- 送信を終了したい場合は、再度決定ボタンを押してください。

録画機器の電源が「入」/「切」しない場合は

- ①録画機器が録画機器のリモコンで電源が「入」/「切」できるか確認してください。
 - ②Irシステムケーブルの接続と設置を確認してください。(23ページ参照)
 - ③リモコン信号が複数あるメーカーの場合、リモコン種別の設定を変えてみてください。
- Irテストのリモコン信号を受け付けられない録画機器の場合は、本機のIrシステムは使用できません。Irシステムの設定を「オフ」にして、録画機器側で録画操作を行ってください。

ダウンロード

ダウンロード機能とは、衛星からダウンロードデータが送られてきた場合に取り込む操作をすることにより、本機自体の制御プログラムを書き換える機能です。
本機へダウンロードについてのメールが送られてきた場合は、次の手順でダウンロードを行ってください。

ダウンロードの留意点

- ダウンロードの実行中は、電源プラグを抜く、リセットボタンを押す、スライドカバーを開ける、ICカードを取り出すなどの行為をしないでください。ダウンロードを終了することができなくなる場合があります。
- 悪天候時はダウンロードを実行しないでください。正常な状態に復帰できなくなる場合があります。
- ダウンロードの時間は、通常10分以内に終了しますが、電波状況によっては長引く場合があります。
- ダウンロードは途中で中断することができません。
- ダウンロード中は本機の操作ができません。
- ダウンロード中に予約した番組が始まる場合は、予約が無効になります。

1 メニューボタンを押す

メニュー ● 「メニュー」画面が表示されます。

2 ▲▼▶◀ ボタンで「システム設定」を選び、決定ボタンを押す

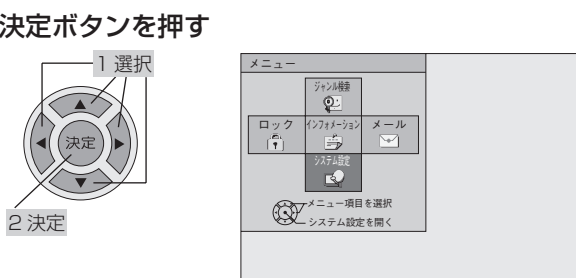

3 ▲▼ボタンで「初期設定」を選び、決定ボタンを3秒以上押す

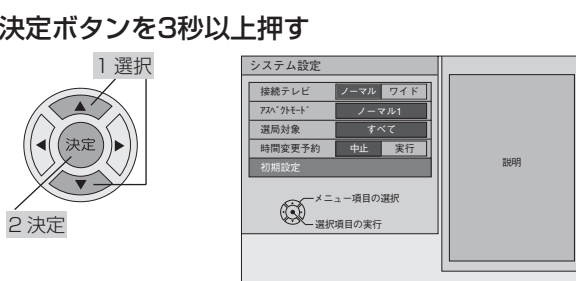

4 ▲▼ボタンで「ダウンロード」を選び、決定ボタンを押す

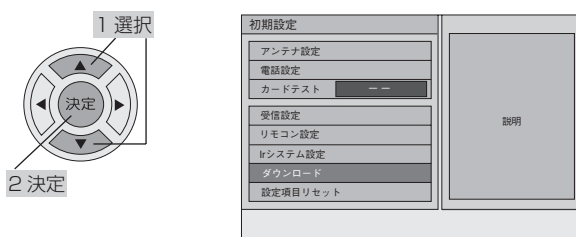

- 「ダウンロード」の項目がうすく表示されている場合は、ダウンロードできません。

5 ▲▼ボタンで「バージョンアップ」を選び、決定ボタンを押す

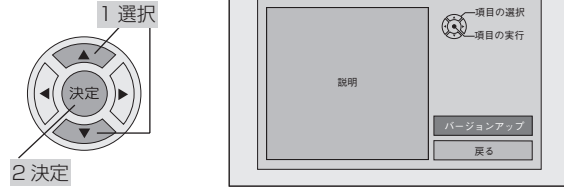

ダウンロードを実行しない場合は、「戻る」を選んでください。

- 数秒後に「ダウンロードデータ検索中です。…」画面が表示されます。

- 「ダウンロード実行中です。」画面に変わります。



ダウンロードが終了すれば、通常画面に戻ります。

- ダウンロード実行中は、本機前面のチャンネル表示部にデータの取り込み率 (%) を点滅で表示します。[d000(取り込み率0%)～d999(取り込み率99%)]
- ダウンロード実行中は、「ダウンロード実行中です。」画面やチャンネル表示部のランプが数回消えます。

お願い

- ダウンロードの内容によっては、各種設定が工場出荷時の設定値に戻る場合があります。ダウンロード終了後に設定されていた内容が変わったり、消えている場合は、再設定を行ってください。

お知らせ

- ダウンロードデータ検索中にダウンロードができないなどの画面が表示された場合は、ダウンロードは実行されません。

メッセージ表示一覧

本機では、メールで送られてくる情報とは別に、状況に合わせてメッセージが表示されます。主なメッセージとその内容は下記の通りです。

| メッセージ | 内容 |
|-------------------------------------------------|----------------------------------------------------------------------------------------------------|
| ICカードを正しく挿入して、スライドカバーを閉めてください。 | ICカードの挿入不完全またはICカード挿入口のスライドカバーが開いています。スライドカバーを閉めてください。(25ページ参照) |
| ICカードを正しく挿入してください。 | ICカードの挿入方向の間違い、または使用できないカードが挿入されています。本機専用のICカードを正しく挿入してください。(25ページ参照) |
| このICカードは使用できません。スカイパーフェクTV! カスタマーセンターに連絡してください。 | ICカードにロックがかかっています。スカイパーフェクTV! カスタマーセンターに連絡してください。 |
| 選局中です。しばらくお待ちください。 | 選局動作中です。 |
| 現在、受信できません。 | 受信するための送信データが異常です。 |
| 映像のないチャンネルを受信中です。 | 音声やデータのみ映像のない番組です。 |
| 契約されていません。スカイパーフェクTV! カスタマーセンターにお問い合わせください。 | 契約されていないチャンネルを選局しています。 ①他の番組を選んでください。 ②契約されている場合または契約したい場合はスカイパーフェクTV! カスタマーセンターへお問い合わせください。 |
| プレビュー中です。決定ボタンで購入できます。 | 少しの時間だけ無料で視聴できる有料番組です。決定ボタンを押すか一定時間を過ぎると購入画面が表示されます。 |
| 購入できません。電話の接続、設定を確認のうえ、ICカードを正しく挿入してください。 | 視聴実績が送信できず、ICカードの記録容量を超えている場合などに表示されます。 |
| 購入受け付け期間を終了しています。 | 放送局側が番組の購入可能時間を設定している番組を、購入可能時間が過ぎた後に購入操作をしています。(この番組は購入できません) |
| 視聴できません。視聴するには、サブメニューから選局操作を行ってください。 | ①有料番組を購入しなかった。(42ページ参照) ②視聴制限のかかる番組で正しく暗証番号を入力しなかった。 |
| 現在、このチャンネルは放送を休止しています。 | 放送を休止しているチャンネルを選んでいます。 |
| アンテナとの接続に不具合があります。接続をもう一度確認してください。 | コンバーター電源の異常です。[アンテナのケーブル線内で芯線と編組線が接触(タッチ)していないか、アンテナ設定でコンバーター電源の設定が間違っていないか確認してください。] |
| 受信できません。アンテナの設定や調整を確認してください。 | アンテナの設定や調整が正しくできていない、天候の影響などで受信障害が発生している、または放送されていないチャンネルを選局しているため受信できません。 |
| 現在、受信状況が悪いためダウンロードできません。 | 受信状況が悪いためダウンロードが途中で失敗する可能性があります。天候が悪い場合は、天気が回復してからダウンロードを行ってください。 |
| 本機では、ダウンロードする必要がありませんでした。 | すでにダウンロード済みです。 |

アイコン一覧

本機はアイコン（機能表示のシンボルマーク）によって表示画面の情報をお知らせします。主なアイコンとその内容は次のとおりです。各画面において色が付いてははっきり表示されるアイコンのみ有効なアイコンです。

| | アイコン | 内 容 | アイコン | 内 容 |
|------|------|------------------------------------------------------|------|--------------------------------------|
| 番組情報 | | テレビ（映像+音声）の番組 | | ラジオ（音声）の番組 |
| | | データの番組 | | チャンネルや番組を紹介するプロモーション |
| | | データ放送をテレビ（映像+音声）番組で行っている場合 | | データ放送をラジオ（音声）番組で行っている場合 |
| | | 音声信号、映像信号、データ信号のうちどれかが複数の信号があり信号切替が可能な番組 | | 二重音声信号があり「主」を選択している場合 |
| | | 番組の中にクローズドキャプション（英語字幕放送）の情報が含まれている番組 | | 二重音声信号があり「主+副」を選択している場合 |
| | | 二重音声信号があり「副」を選択している場合 | | 16：9のワイド映像で放送の番組 |
| | | 4：3の映像で放送の番組 | | コピーガードがかかっている番組（録画できません） |
| | | PPV（ペイ・パー・ビュー）の番組 | | 視聴年齢制限がある番組（表示される年齢は4～20才まであります） |
| | | 追加料金を支払えばコピーガードの解除ができる番組 | | 制限なしにDVDレコーダーなどでデジタル録画が可能な番組 |
| | | DVDレコーダーなどのデジタル録画機器で1回だけ録画可能な番組（録画後ダビングできません） | | DVDレコーダーなどのデジタル録画機器で録画禁止の番組（録画できません） |
| メール | | お客様がまだ読まれていないメール（未読メール） | | お客様が既に読まれたメール（既読メール） |
| | | 「暗証番号入力」画面で視聴可能年齢の設定より高い年齢制限の番組（表示される年齢は4～20才まであります） | | 「暗証番号入力」画面で一番組限度額の設定より高い金額の番組 |

| | アイコン | 内 容 | アイコン | 内 容 |
|-------------------|------|------------------------------------------------|------|--------------------------------|
| 購予入記録約 関連 | | 予約時間が重なっており優先順位が低い番組 | | 予約の実行が予定通り終了した番組、購入済みの番組 |
| | | 予約した番組が「予約の優先順位が低い」や、「放送時間の変更」などで実行できず無効になった番組 | | 予約した番組が放送時間を変更して実行された番組 |
| | | 予約の実行を途中で中止された番組 | | 予約を実行している番組（予約の変更や取り消しはできません。） |
| | | 「予約録る」で予約した番組 | | 「タイマー予約する」で予約した番組 |
| | | 「連動予約」で予約した番組 | | 予約している番組 |
| ジ番組 ジャンル 検索 | | 検索中 | | 検索停止中 |
| | | 検索終了 | | |
| その他 | | センターアクセスが可能 | | |

●放送局から情報が送られてこない場合は、正しいアイコンを表示しない場合があります。

録画についての注意事項

デジタルコピー制御について

デジタル放送を録画した番組を個人で楽しむ限りは問題ありませんが、録画した番組を許可なくダビングして他人に配ることは法律に違反します。不正にダビングしたソフトが出回ると番組の制作者や出演者などの権利が著しく侵害され、良質な番組の提供に支障をきたすため、デジタル放送には「一回だけ録画可能」などのコピー制御信号が加えられています。(ただし、コピー制御信号の実際の運用は、個々の番組により異なります。)

- 一回だけ録画が可能な番組の場合、DVDレコーダーなどのデジタル録画機器ではCPRM(著作権保護技術)に対応したデジタル録画機器と記録メディア(ディスクなど)の組み合わせにおいてのみ、一回だけ録画が可能です。CPRMに対応していないDVD-RやDVD-RAMでは録画ができませんのでご注意ください。
- この信号とともに録画された番組は、他のデジタル録画機器へのダビングはできません。
- 「一回だけ録画可能」と同じ意味で「デジタル1COPY」「一世代のみコピー可」と表現することがあります。
- 詳細は録画機器の取扱説明書やカタログなどでご確認ください。

デジタルコピー制御のアイコン(番組表や番組詳細情報などの画面でアイコンが表示されます。)



一回だけ録画可能な番組



制限なしに録画が可能な番組



デジタル録画機器で録画禁止の番組

番組のタイトル情報について

松下製のDVDレコーダーへ録画予約を行うと録画予約情報の他に番組タイトルの情報が送られます。

※一部、対応できない商品があります。

- 番組表で番組タイトル情報が取得できていない場合は番組タイトル情報が送られません。
- 日時を指定して予約するフレックス予約の場合は、録画予約を行っても番組タイトル情報は送られません。番組タイトル情報として「フレックス予約」の文字が送られます。
- 番組タイトルに㊦、㊧、㊨などの外字が含まれていると、DVDレコーダーでは表示されません。
- 予約した時点の番組タイトル情報が送られます。番組の変更によりタイトル情報が異なることがあります。

How to Use

Basic Operations

Channel number display panel
Displays channel number for normal use. It also displays the level of antenna setting and the completion percentage of download.

Satellite A reception indicator
Indicates whether tuner is receiving signals from PerfectTV! service.
Satellite B reception indicator
Indicates whether tuner is receiving signals from SKY service.

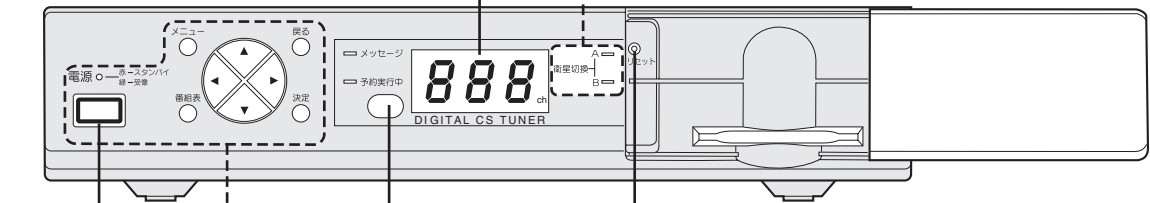

Power button

Remoto control sensor

Reset button

● Please refer to above remote control unit, for the functionality of each buttons on the tuners.

To reset the tuner when it can not operate any longer because of receiving irregular signals, press gently using an object with narrow tip. (Do not use an object with a sharp tip.)

Turn ON/OFF

Satellite selection button
Switches the satellite between A(PerfectTV! Service) and B(SKY Service).

Channel list button
Brings up the channel list screen "チャンネル一覧"

EPG button
Brings up the Electronic Program Guide(EPG) screen "番組表" of currently tuned channel.

Number buttons
Enters channel numbers, and uses for numeric inputs on screen.

Promotion button
Selects the promotion channel.

Page Δ ∇ button
Displays the previous/next page on the screen when yellow triangles, Δ ∇, are shown.

Channel Δ ∇ button
Selects a channel by up and down through the channels.

Menu button
Brings up the menu screen "メニュー"

Back button
Removes the selection or setting screen which is currently shown.

▲ ▼ ◀ ▶ buttons
Change your selection, highlighted item, on screen, in the selection or setting screens.

Enter button
Activates your selection.

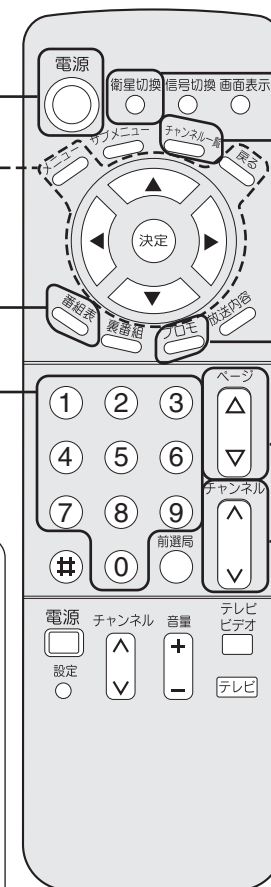

修理を依頼される前に

もう一度次の点をお調べください。

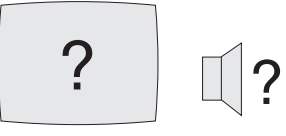
| 症状 | 原因または調べるところ | 処置 |
|-----------------------------------------------------------------------------------------------|--------------------------------------------------------------------------------------------------------------------------------------------------------------------------------------------|------------------------------------------------------------------------------------------------------------------------------------------------------------------------------------------------------------------------------------------------------|
| 電源をオン（受像）にしたときや選局操作したときに「アンテナとの接続に不具合があります。接続をもう一度確認してください。」と表示され電源ボタン以外のボタン操作ができなくなる | <ul style="list-style-type: none"> ● CS-IF入力端子に接続されているアンテナのケーブル線内で芯線と編組線が接触（タッチ）していませんか。 ● 「アンテナ設定」で「コンバーター電源」の設定が間違っていないですか。 | <ul style="list-style-type: none"> ● 電源をオフ（スタンバイ）にして、異常箇所を調べ原因を取り除いてください。処置後は電源をオン（受像）にしたときに「アンテナとの接続に不具合があります…」と表示されないことを確認してください。 ● 電源をオフ（スタンバイ）にしてからCS-IF入力端子に接続されているケーブルを抜き、電源をオン（受像）にして「コンバーター電源」の設定を確認してください。（28ページ参照） |
| 映像も音も出ない  | <ul style="list-style-type: none"> ● 「アンテナ設定」の各項目は正しく設定や調整ができていますか。 ● テレビ側の入力切り換え（テレビ/ビデオ）は間違っていないですか。 ● 電源表示ランプが点滅していませんか。または、衛星切換表示ランプA、Bが両方共点灯していませんか。 | <ul style="list-style-type: none"> ● 「アンテナ設定」の各項目を正しく設定や調整してください。（28、29ページ参照） ● テレビの入力切り換えを正しく設定してください。 ● 本機内部に不具合が発生しています。電源プラグを抜いてからお買い上げの販売店にご連絡ください。 |
| 映像や音が出なくなったり または時々出なくなる 映像が静止したり または時々静止する | <ul style="list-style-type: none"> ● アンテナの向きが、風や振動により変わっていませんか、またはアンテナ線の劣化などが考えられます。 ● 着雪（アンテナ）、雨、雷雲などによる電波の減衰や、強風時のアンテナの揺れなどが考えられます。 | <ul style="list-style-type: none"> ● 「アンテナ設定」で、アンテナ入力レベルが最大になる角度にアンテナを調整してください。（28、29ページ参照） ● 衛星放送は、雷雨や豪雨の中では、受信電波が弱くなり、また雪がアンテナに積ると受信状態が悪くなるため、一時的に映像や音声が止まったり、ひどい場合には、全く受信できなくなることがあります。天候の回復を待ってください。 |
| 有料放送の視聴ができない | <ul style="list-style-type: none"> ● ICカードは正しく挿入されていますか。 ● 有料放送を視聴するための手続きはされていますか。 ● 電話回線の接続や設定は正しいですか。 ● スライドカバーが開いていませんか。 | <ul style="list-style-type: none"> ● ICカードを正しく挿入してください。（25ページ参照） ● 視聴契約手続きをしてください。 ● 電話回線を接続し、「電話設定」を正しく行ってください。（30、31ページ参照） ● スライドカバーを閉めてください。 |
| 予約が実行されない | <ul style="list-style-type: none"> ● 「予約見る」で予約して、電源がオフ（スタンバイ）になっていませんか。 | <ul style="list-style-type: none"> ● 「予約見る」で予約した場合、電源をオフ（スタンバイ）にしていると予約が実行されません。オフ（スタンバイ）から予約を実行したい場合は、「予約録る」で予約してください。（44ページ参照） |

| 症状 | 原因または調べるところ | 処置 |
|------------------------------------------------------------------------------------------------|-----------------------------------------------------------------------------------------------------------------------------------------------------------------------------------------------------------------------------------------------------------------------------------------------------------------------------------------|-------------------------------------------------------------------------------------------------------------------------------------------------------------------------------------------------------------------------------------------------------------------------------------------------------------------------------------------------------------------------------------------------------------------------------------------------------------------------------------------------------------------------------------------------------------------------------|
| PPV（ペイ・パー・ビュー）の番組がしばらくして急に購入または予約ができなくなり、画面に「購入できません。電話の接続・設定を確認のうえICカードを正しく挿入してください。」などが表示される | <ul style="list-style-type: none"> ● 電話回線が正しく接続されていますか。（24ページ参照） ● 「電話設定」が間違っていないか。とくに「回線設定」（プッシュ/ダイヤル20/ダイヤル10）の設定を確認してください。 ● ICカードが正しく挿入されていますか。 | <ul style="list-style-type: none"> ● 正しく接続してから電話テストを行い、電源コードを抜いてからICカードの抜き差しを一度行ってください。（31ページ参照） ● 電話回線の種別を確認してから正しく「電話設定」を行い、電源コードを抜いてからICカードの抜き差しを一度行ってください。（30、31ページ参照） ● ICカードを正しく挿入してください。（25ページ参照） |
| チャンネル番号や時刻が画面から消えない | <ul style="list-style-type: none"> ● 画面表示ボタンを押して、画面表示が出る状態に設定していませんか。 | <ul style="list-style-type: none"> ● チャンネル番号や時刻表示を消しておきたいときは、もう一度画面表示ボタンを押してください。（53ページ参照） |
| リモコンが操作できない | <ul style="list-style-type: none"> ● リモコンの乾電池が消耗していませんか。 ● 乾電池の極性（⊕、⊖）を逆にして入れていませんか。 ● 録画予約の実行中ではありませんか。 ● リモコンの乾電池を交換した場合、リモコン信号の設定が解除されていませんか。 ● 操作したい機器に向けて、操作していますか。 ● リモコン側のみリモコン信号の設定変更を行っていませんか。 ● 受信異常により、本機の操作ができなくなる場合があります。 ● ダウンロードを行っていませんか。 | <ul style="list-style-type: none"> ● 新しい乾電池と入れ換えてください。 ● リモコンの極性表示に合わせて入れてください。 ● 録画予約実行中はリモコン操作を受け付けません。中止させたいときは、本機前面の電源ボタンを押してください。ただし、録画や視聴を中止しても有料番組の場合は料金が請求されます。 ● 乾電池を交換するとリモコン側の設定が解除される場合があります。本機前面の操作ボタンで「リモコン設定」画面を表示させ、リモコンと本機の設定を合わせてください。（72ページ参照） ● 本機を操作するときは本機のリモコン受信部に向け、テレビを操作するときはテレビのリモコン受信部に向けて操作してください。 ● 本機前面の操作ボタンでリモコン信号の設定変更を行ってください。（72、73ページ参照） ● 本機前面のリセットボタンを押してください。（18ページ参照） ● ダウンロードを行うと本機側のリモコン設定が工場出荷時に戻る場合があります。本機前面の操作ボタンでリモコン信号の設定を行ってください。（72、73ページ参照） |
| リモコンで他の機器が誤動作する | <ul style="list-style-type: none"> ● リモコン信号の設定を変えてみましたか。 | <ul style="list-style-type: none"> ● リモコン信号の設定を変えてください。（72ページ参照） |

修理を依頼される前に

| 症 状 | 原因または調べるところ | 処 置 |
|-----------------------------------|------------------------------------------------------------------------------------------------------------------------------------------------------|--------------------------------------------------------------------------------------------------------------------------------------------------------------------------------------------------|
| 横長映像や縦長映像になる 画面の上下に映像のない部分ができる | <ul style="list-style-type: none"> ●「システム設定」での「接続テレビ」と「アスペクトモード」の設定が、接続されているテレビに合っていますか。 ●ワイドテレビの場合、映像に合った画面モードに設定されていますか。 | <ul style="list-style-type: none"> ●接続されたテレビに合わせて「接続テレビ」と「アスペクトモード」の設定をしてください。(34ページ参照) ●接続されているワイドテレビの画面モードは映像の横縦比が正常に合うモードを選択してください。映像ソフトによっては画面の上下に映像のない部分が出るものもあります。 |
| 画面にノイズが出る | <ul style="list-style-type: none"> ●UHF/VHFのアンテナ線が本機や本機のケーブルと接近していませんか。また、UHF/VHFのアンテナ線にフィーダー線を使用していませんか。 | <ul style="list-style-type: none"> ●UHF/VHFのアンテナ線はできるだけ本機や本機のケーブル線と離してください。また、UHF/VHFのアンテナ線は75Ω同軸ケーブルをお使いください。 |
| 選局できない チャンネルがある | <ul style="list-style-type: none"> ●現在放送のないチャンネルを選局していませんか。 | <ul style="list-style-type: none"> ●放送中のチャンネルを選局してください。 |
| クローズドキャプション(英語字幕放送)が出ない | <ul style="list-style-type: none"> ●メニュー画面などが表示されていませんか。 ●信号切換の「字幕」が「オフ」に設定されていませんか。 ●クローズドキャプションの放送がある番組を選局していますか。 | <ul style="list-style-type: none"> ●メニューや操作説明画面などを消してください。 ●信号切換の「字幕」を「オン」に設定してください。(52ページ参照) ●クローズドキャプションのアイコン(シンボルマーク)が表示された番組を視聴してください。 |
| 本機の天面に手を触れると少し熱い | <ul style="list-style-type: none"> ●放熱温度のため、少し熱くなります。品質、性能には問題ありません。 | <ul style="list-style-type: none"> ●風通しのよい所に設置してください。テーブルクロスなどをかぶせて内部温度の放熱を妨げる使いかたはしないでください。 |
| メールなどが消去されている | <ul style="list-style-type: none"> ●本機の電源プラグを抜いたり停電になったことがありませんか。また、リセットボタンを押していませんか。 | <ul style="list-style-type: none"> ●本機の電源プラグを抜いたりリセットボタンを押す、または停電になると、今までに送られてきたメールなどが消去されます。 |
| 本機から通信を行うと電話機やファクシミリに呼び出し音が鳴る | <ul style="list-style-type: none"> ●一部の電話機やファクシミリで同梱のモジュラー分配器を使用するとこの症状が出る場合があります。 | <ul style="list-style-type: none"> ●同梱のモジュラー分配器を使用せずに、市販されている自動転換器(パソコン対応)を使用すると改善される場合があります。詳しくは、ご使用の電話機やファクシミリなどの通信機器メーカーへご相談ください。 |
| 電話機にノイズ(雑音)が入る | <ul style="list-style-type: none"> ●一部の電話機やファクシミリで同梱のモジュラー分配器を使用するとこの症状が出る場合があります。 | <ul style="list-style-type: none"> ●市販されている自動転換器または、電話回線用ノイズフィルター(雑音防止器)を使用すると改善される場合があります。詳しくはご使用の電話機やファクシミリなどの通信機器メーカーへご相談ください。 |

| 症 状 | 原因または調べるところ | 処 置 |
|------------------------------------|-----------------------------------------------------------------------------------------------------------------------------------------|------------------------------------------------------------------------------------------------------------------------------------------------------------------------------------------------------------------------|
| ダウンロードを行ったら、受信できなくなった | <ul style="list-style-type: none"> ●電源をオン(受信)にすると、お買い上げいただいたお礼のメッセージが表示されませんか。 | <ul style="list-style-type: none"> ●ダウンロードの内容によっては、各種設定が工場出荷時の設定値に戻ったり、予約やメールなどが消去される場合があります。再度設定をやり直してください。 |
| ダウンロードが終わらない | <ul style="list-style-type: none"> ●チャンネル表示部のデータ取り込み率表示の進行が止まったままになっていませんか。 | <ul style="list-style-type: none"> ●ダウンロードエラーが考えられます。お買い上げの販売店にご相談ください。 |
| リセットボタンを押すと本体のチャンネル表示部にE10などの表示をする | <ul style="list-style-type: none"> ●天候が悪くて受信状況がよくないうちにダウンロードを行っていませんか。 ●ダウンロード中にスライドカバーを開けたり、ICカードを取り出していないですか。 | <ul style="list-style-type: none"> ●天候の回復を待ってください。(76ページ参照) ●ICカードが正しく挿入されているか確認し、スライドカバーを閉めてください。(25ページ参照) <p>原因を調べてもわからず、正常に復帰しない場合は、アンテナのずれ、本機の不具合、送信データの異常などが考えられます。お買い上げの販売店にご相談ください。</p> |
| Irシステムで録画機器の録画予約(連動予約、タイマー予約)ができない | <ul style="list-style-type: none"> ●Irシステムケーブルは正しく設置できていますか。 ●「Irシステム」の設定は正しいですか。 ●録画機器は正しく準備できていますか。 | <ul style="list-style-type: none"> ●Irシステムケーブルを正しく接続、設置してください。(23ページ参照) ●「Irシステム」の設定を正しく行ってください。(74、75ページ参照) ●録画機器の電源や、ビデオカセットなどは必ず確認してください。 |
| 特定のチャンネルの映像や音声がなくなったり、または時々出なくなる | <ul style="list-style-type: none"> ●本機とアンテナを接続するとき、CS放送に対応していないアンテナケーブルや分配器、分波器などを使用していないですか。 | <ul style="list-style-type: none"> ●CS放送に対応していないアンテナケーブルや機器でアンテナを接続している場合、PHSデジタルコードレス電話機など本機の受信周波数帯域に相当する周波数を用いた機器の影響を受け、映像や音声がなくなる場合があります。アンテナを接続する場合は、シールド性のよいCS放送対応のアンテナケーブルや機器をご使用ください。 |

お手入れについて

キャビネットをいためないために次の点にお気をつけください。

- 殺虫剤、ベンジン、シンナーなど揮発性のものをかけないでください。変質したり、塗料がはげることがあります。
- ゴムやビニール製品などを長時間接触したままにしないでください。跡がつくことがあります。
- 汚れは柔らかい布でふきとってください。汚れがひどいときは、水で薄めた台所用洗剤(中性)に浸した布をかたく絞ってふき取り、乾いた布で仕上げてください。
- 化学ぞうきんをご使用の際は、その注意書に従ってください。

保証とアフターサービス (よくお読みください)

修理・お取り扱い・お手入れ
などのご相談は…
まず、お買い上げの販売店へ
お申し付けください

転居や贈答品などでお困りの場合は…
●修理は、サービス会社・販売会社の
「修理ご相談窓口」へ!
●使いかた・お買い物などのお問い合わせは、
「お客様ご相談センター」へ!

修理を依頼される時

82~85ページの表に従ってご確認のあと、直らないときは、まず電源プラグを抜いて、お買い上げの販売店へご連絡ください。

●保証期間中は
保証書の規定に従って、出張修理をさせていただきます。

●保証期間を過ぎているときは
修理すれば使用できる製品については、ご要望により修理させていただきます。下記修理料金の仕組みをご参照のうえご相談ください。

●修理料金の仕組み
修理料金は、技術料・部品代・出張料などで構成されています。

技術料 は、診断・故障個所の修理および部品交換・調整・修理完了時の点検などの作業にかかる費用です。

部品代 は、修理に使用した部品および補助材料代です。

出張料 は、お客様のご依頼により製品のある場所へ技術者を派遣する場合の費用です。

■保証書 (別添付)

お買い上げ日・販売店名などの記入を必ず確かめ、お買い上げの販売店からお受け取りください。よくお読みのあと、保存してください。

保証期間：お買い上げ日から本体1年間

■補修用性能部品の保有期間

当社は、このデジタルCSチューナーの補修用性能部品を、製造打ち切り後8年保有しています。注) 補修用性能部品とは、その製品の機能を維持するために必要な部品です。

| ご連絡いただきたい内容 | |
|-------------|-------------|
| 品名 | デジタルCSチューナー |
| 品番 | |
| お買い上げ日 | 年 月 日 |
| 故障の状況 | できるだけ具体的に |

ご相談窓口における個人情報のお取り扱い

松下電器産業株式会社およびその関係会社は、お客様の個人情報やご相談内容、ご相談への対応や修理、その確認などのために利用し、その記録を残すことがあります。また、個人情報を適切に管理し、修理業務等を委託する場合や正当な理由がある場合を除き、第三者に提供しません。お問い合わせは、ご相談された窓口にご連絡ください。

「よくあるご質問」「メールでのお問い合わせ」などはホームページをご活用ください。
<http://panasonic.jp/support/>

修理に関するご相談

ナショナル パナソニック 修理ご相談窓口

ナビダイヤル
(全国共通番号) **0570-087-087**

- お客様がおかけになった場所から最寄りの修理ご相談窓口につながります。呼出音の前にNTTより通話料金の目安をお知らせします。
- 携帯電話・PHS等からは最寄りの修理ご相談窓口へ直接おかけください。
- 最寄りの修理ご相談窓口は、次ページをご覧ください。

使いかた・お買い物などのご相談

ナショナル パナソニック お客様ご相談センター

365日/受付9時~20時

電話 **0120-878-365**

■携帯電話・PHS等のご利用は… **06-6907-1187**

FAX **0120-878-236**

Help desk for foreign residents in Japan

Tokyo (03) 3256-5444 Osaka (06) 6645-8787
Open: 9:00 - 17:30 (closed on Saturdays/Sundays/national holidays)

ナショナル パナソニック 修理ご相談窓口

ナビダイヤル
(全国共通番号) **0570-087-087**

- お客様がおかけになった場所から最寄りの修理ご相談窓口につながります。呼出音の前にNTTより通話料金の目安をお知らせします。
- 携帯電話・PHS等からは最寄りの修理ご相談窓口へ直接おかけください。

| 北海道地区 | | 近畿地区 | |
|----------------------------------------|------------------------------------------------|-----------------------------------------|---------------------------------------|
| 札幌 札幌市厚別区厚別南2丁目17-7 ☎(011)894-1251 | 帯広 帯広市西19条南1丁目7-11 ☎(0155)33-8477 | 滋賀 守山市勝部6丁目2-1 ☎(077)582-5021 | 奈良 大和郡山市筒井町800番地 ☎(0743)59-2770 |
| 旭川 旭川市2条通16丁目1166 ☎(0166)22-3011 | 函館 函館市西桔梗589番地241(函館流通センター内) ☎(0138)48-6631 | 京都 京都市伏見区竹田中川原町71-4 ☎(075)672-9636 | 和歌山 和歌山市中島499-1 ☎(073)475-2984 |
| | | 大阪 大阪市北区本庄西1丁目1-7 ☎(06)6359-6225 | 兵庫 神戸市中央区琴ノ緒町3丁目2-6 ☎(078)272-6645 |
| 東北地区 | | 中国地区 | |
| 青森 青森市第二問屋町3-7-10 ☎(017)739-9712 | 宮城 仙台市宮城野区扇町7-4-18 ☎(022)387-1117 | 鳥取 鳥取市安長295-1 ☎(0857)26-9695 | 岡山 岡山市田中138-110 ☎(086)242-6236 |
| 秋田 秋田市東通り2丁目1-7 ☎(050)5519-6348 | 山形 山形市平清水1丁目1-75 ☎(023)641-8100 | 米子 米子市米原4丁目2-33 ☎(0859)34-2129 | 広島 広島市西区南観音8丁目13-20 ☎(082)295-5011 |
| 岩手 盛岡市羽場13地割30-3 ☎(019)639-5120 | 福島 福島県安達郡本宮町字南/内65 ☎(0243)34-1301 | 松江 松江市平成町182番地14 ☎(0852)23-1128 | 山口 山口県吉敷郡小郡町下郷220-1 ☎(083)973-2720 |
| | | 出雲 出雲市渡橋町416 ☎(0853)21-3133 | |
| | | 浜田 浜田市下府町327-93 ☎(0855)22-6629 | |
| 首都圏地区 | | 四国地区 | |
| 栃木 宇都宮市御幸町194-20 ☎(028)689-2555 | 東京 東京都世田谷区宮坂2丁目26-17 ☎(03)5477-9780 | 香川 高松市勅使町152-2 ☎(087)868-6388 | 高知 高知市仲田町2-16 ☎(088)834-3142 |
| 群馬 前橋市箱田町325-1 ☎(027)254-2075 | 山梨 甲府市宝1丁目4-13 ☎(055)222-5171 | 徳島 徳島市沖浜2丁目36 ☎(088)624-0253 | 愛媛 松山市土居田町750-2 ☎(089)971-3644 |
| 茨城 つくば市花畑2丁目8-1 ☎(029)864-8756 | 神奈川 横浜市港南区日野5丁目3-16 ☎(045)847-9720 | | |
| 埼玉 桶川市赤堀2丁目4-2 ☎(048)728-8960 | 新潟 新潟市東明1丁目8-14 ☎(025)286-0171 | | |
| 千葉 千葉市中央区星久喜町172 ☎(043)208-6034 | | | |
| 中部地区 | | 九州地区 | |
| 石川 石川県石川郡野々市町稲荷3丁目80 ☎(076)294-2683 | 名古屋 名古屋市瑞穂区塩入町8-10 ☎(052)819-0225 | 福岡 春日市春日公園3丁目48 ☎(092)593-9036 | 熊本 熊本市健軍本町12-3 ☎(096)367-6067 |
| 富山 富山市寺島1298 ☎(076)432-8705 | 岐阜 岐阜県本巣郡北方町高屋太子2丁目30 ☎(058)323-6010 | 佐賀 佐賀市鍋島町大字八戸字上深町3044 ☎(0952)26-9151 | 天草 本渡市港町18-11 ☎(0969)22-3125 |
| 福井 福井市開発4丁目112 ☎(0776)54-5606 | 高山 高山市花岡町3丁目82 ☎(0577)33-0613 | 長崎 長崎市東町1949-1 ☎(095)830-1658 | 鹿児島 鹿児島市与次郎1丁目5-33 ☎(099)250-5657 |
| 長野 松本市大字笹賀7600-7 ☎(0263)86-9209 | 三重 久居市森町字北谷1920-3 ☎(059)255-1380 | 大分 大分市萩原4丁目8-35 ☎(097)556-3815 | 大島 名瀬市長浜町10-1 ☎(0997)53-5101 |
| 静岡 静岡市駿河区西島765 ☎(054)287-9000 | | 宮崎 宮崎市本郷北方字草葉2099-2 ☎(0985)63-1213 | |
| | | 沖縄地区 | |
| | | 沖縄 浦添市城間4丁目23-11 ☎(098)877-1207 | |

所在地、電話番号が変更になることがありますので、あらかじめご了承ください。

0505

仕様

| | |
|------------------|---------------------------------------------------------------------------------|
| 品名 | スカイパーフェクTV!用 2衛星対応アンテナ |
| 受信衛星 | JCSAT-3、JCSAT-4 |
| 受信周波数範囲 | 12.20 GHz~12.75 GHz |
| ローカル周波数(局部発振周波数) | 11.2 GHz |
| 受信偏波 | 直線偏波(水平/垂直) 偏波面電圧切換方式 |
| アンテナ口径 | 40 cm |
| 性能指数(G/T) | 13.2 dB/K(標準) |
| アンテナ利得 | 32.8 dBi(標準) |
| 雑音指数 | 0.6 dB(標準) |
| 出力周波数 | 1 000 MHz~1 550 MHz |
| コンバーター総合利得 | 54 dB(標準) |
| 出力構造 | 防水型 75 Ω F型接栓(レセプタクル) |
| 偏波切換電源 | 水平DC13.5 V~DC16.5 V 垂直DC9.5 V~DC12.0 V (デジタルCSチューナーよりケーブルに重畳) |
| 衛星切換信号 | JCSAT-3 / JCSAT-4 : 0 V / 0.6 V [p-p] (32 kHz~53 kHz) (デジタルCSチューナーよりケーブルに重畳) |
| 消費電力 | 約1.4 W |
| 適合マスト径 | φ32 mm (ただし専用マスト) |
| 仰角調整範囲 | 25°~63° |
| 寸法 | 幅42.4 cm 高さ52.0 cm 奥行59.6 cm (ベランダ前面より) (アンテナ取付部材を取り付けた状態での最大寸法) |
| 質量 | アンテナ部 約1.3 kg アンテナ取付部材 約0.6 kg (接栓付ケーブルは除く) |

このCSアンテナのマスト取り付け金具部は塩害に強い「溶融亜鉛系メッキ処理」を施しています。

●本機の仕様および外観は、改良のため予告なく変更することがありますが、ご了承ください。

便利メモ (おぼえのため、記入されると便利です。)

| | | | |
|----------|---------|-------|-----|
| お買い上げ日 | 年 月 日 | セット品番 | TU- |
| 販売店名 | ☎ () - | | |
| お客様ご相談窓口 | ☎ () - | | |

※本機を使用できるのは、日本国内のみで、外国では放送方式、電源電圧が異なりますので使用できません。

(This set is designed for use in Japan only and can not be used in any other country.)

松下電器産業株式会社 映像・ディスプレイデバイス事業グループ

〒571-8504 大阪府門真市松生町1番15号

© 2005 Matsushita Electric Industrial Co., Ltd. (松下電器産業株式会社) All Rights Reserved.

S0705-0

Panasonic®

取扱説明書

CSアンテナ編

スカイパーフェクTV!用 デジタルCSチューナーセット

セット品番

TU-DSR50SET TU-DSR60SET

もくじ

| | | |
|--------|---------------------|-----|
| はじめに | 安全上のご注意 | 2 |
| | 取り付ける前に ●受信エリア | 4 |
| | アンテナの仰角・方位角 ・偏波角 | 5 |
| 設置のしかた | 設置例 | 6 |
| | 各部のなまえと取り付けかた | 7 |
| | アンテナの調整 | 13 |
| | 保証とアフターサービス | 14 |
| | 仕様 | 裏表紙 |



このたびは、パナソニック デジタルCSチューナーセットをお買い上げいただき、まことにありがとうございました。本アンテナは、JCSAT-3とJCSAT-4の衛星電波を受信することができる2衛星対応アンテナです。

■この説明書はTU-DSR50SET、TU-DSR60SET共用の取扱説明書にしています。

■取扱説明書をよくお読みのうえ、正しくお使いください。特に「安全上のご注意」(P.2~3ページ)は、ご使用前に必ずお読みいただき、安全にお使いください。

お読みになったあとは、保証書と一緒に大切に保管し、必要なときにお読みください。

保証書は、「お買い上げ日・販売店名」などの記入を必ず確かめ、販売店からお受け取りください。

保証書はCSアンテナとデジタルCSチューナーのセットでの保証になっています。

■同梱のデジタルCSチューナーは、別冊の「デジタルCSチューナー編取扱説明書」をよくお読みのうえ、ご使用ください。

保証書別添付

上手に使うって上手に節電

この説明書は、必ずお客様にお渡しください

お客様へのお願い!

●アンテナの取り付けや設置工事は、調整精度や強度上の安全性確保などのため、必ず販売店にご相談ください。

安全上のご注意

必ずお守りください

お使いになる人や他の人への危害、物的損害を未然に防止するため、必ずお守りいただきたいことを、次のように説明しています。

■表示内容を無視して誤った使い方をしたときに生じる危害や物的損害の程度を、次の表示で区分し、説明しています。



警告

この表示の欄は、「死亡または重傷を負うことが想定される危害の程度」です。



注意

この表示の欄は、「傷害を負うことが想定されるか、または物的損害の発生が想定される危害・損害の程度」です。

■お守りいただきたい内容の種類を、次の絵表示で区分し、説明しています。

(下記は絵表示の一例です。)



この絵表示は、気をつけていただきたい「注意」内容です。



このような絵表示は、してはいけない「禁止」内容です。



警告

強風や雪の影響を受けやすい所には設置しないでください



禁止

強風や雪でアンテナが倒れたり、落下したりしてけがの原因となります。

- 設置工事は、販売店へご相談ください。

強度の不足する場所には設置しないでください



禁止

アンテナが倒れたり、落下したりしてけがの原因となります。

- 設置工事は、販売店へご相談ください。

送電線・配電線の近くに設置しないでください



禁止

アンテナが倒れたりして送電線・配電線に触れ、ショートや発熱により火災や感電の原因となります。

- 設置工事は、販売店へご相談ください。

人の通行をさまたげる場所に設置しないでください



禁止

アンテナに衝突したり、倒れたりしてけがの原因となります。

- 設置工事は、販売店へご相談ください。

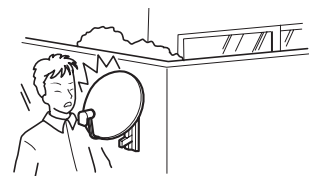

●2ページ以降のイラストはイメージイラストであり、実際の商品とは形状や設置形態が異なる場合があります。



警告

天候の悪い日や足場の不安定なところでアンテナの設置工事や調整をしないでください



禁止

倒れたりしてけがの原因となります。

- 設置工事は、販売店へご相談ください。

アンテナに無理な力を加えたり、ぶらさがったりしないでください



禁止

アンテナが倒れたり、落下したりしてけがの原因となります。



雷が鳴り出したらアンテナとケーブルには触れないでください



接触禁止

感電の原因となります。



故障や煙が出ている、へんな臭いや音がしたら、アンテナへの電源供給をやめてください



禁止

火災・感電の原因となります。

- 販売店にご連絡ください。



表示された電源電圧以外で使用しないでください



禁止

火災・感電の原因となります。

- アンテナへの電源供給は、デジタルCSチューナーよりケーブルを通じて供給してください。



注意

リフレクター、コンバーターを分解や改造したりしないでください



分解禁止

火災・感電・けがの原因となることがあります。









- 内部の点検・調整・修理は販売店にご依頼ください。

高いところ(高層マンションのベランダ)でアンテナの設置工事をされる時はご注意ください

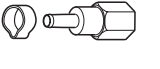

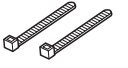
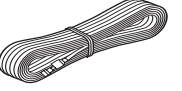
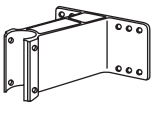
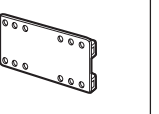
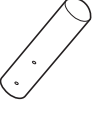
工事中に部材や工具が落ちたりしてけがの原因となることがあります。

取り付ける前に

| 同梱物の確認 (同梱物が入っていることをご確認ください。) | | | | | | |
|-------------------------------|--------------------------------------------------------------------------------------------------------------------|---------------------------------------------------------------------------------------------------------|---------------------------------------------------------------------------------------------------------------------------------|----------------------------------------------------------------------------------------------------------------|-----------------------------------------------------------------------------------------------------------------------------|----------------------------------------------------------------------------------------------------------------------------------------------|
| アンテナ用 | リフレクター (マスト取り付け金具付き) 1個  | CSコンバーター付アーム 1個  | F型接栓 1個(S-4C-FB用) (品番: K1RKZBA00001)  | アーム固定ボルト 2本(M6×20 mm)  | ケーブルクランパー 2本  | 接栓付ケーブル 1本 (S-4C-FB、15 m) (品番: K1TKAN000005)  |
| アンテナ取付部材用 | アンテナ取付金具 1個  | 押さえ金具 1個  | マスト 1本(φ32 mm、長さ16 cm)  | 座金組込六角ボルト 4本(M6×90 mm)  | 戻り止めナット 4個(M6) 六角ナット 2個(M6)  | ばね座金 2個(M6用)  |

| 工具の用意を (下記の工具を用意してください。) |
|------------------------------------------|
| ●モンキーレンチ ●プラスドライバー ●ペンチ ●はさみまたはカッター ●ニッパ |

■設置場所をよく選ぶ

- 電波の到来方向(大体の目安は真南からやや西方向)が見通せる場所に設置してください。(ビル、樹木、山などの障害物がないこと。)
- アンテナの取り付けは、アンテナ取付金具と押さえ金具で、柵、手すりなどをはさんで固定する方法になります。金具に空いている穴を使い、マストが垂直に立つ状態に取り付けできる場所を選んでください。
- マンションやアパートなどによっては、設置場所に規制のあるところがあります。必ず、ご確認のうえ設置してください。
- 設置場所は住宅の外観も含め販売店と相談のうえお決めください。

■組立・設置後に調整

- 衛星からの電波をつかまえる作業になるため、慎重な調整が必要です。

お知らせ

衛星放送は雷雨や豪雨のような強い雨が降ったり、雪がアンテナに付着すると電波が弱くなり、一時的に受信できなくなることがあります。これは、気象条件によるものでアンテナの故障ではありません。

受信エリア

本アンテナでJCSAT-3、JCSAT-4からのデジタルCS放送を受信する場合の受信エリアは下図を参照してください。

受信エリア(晴天時)

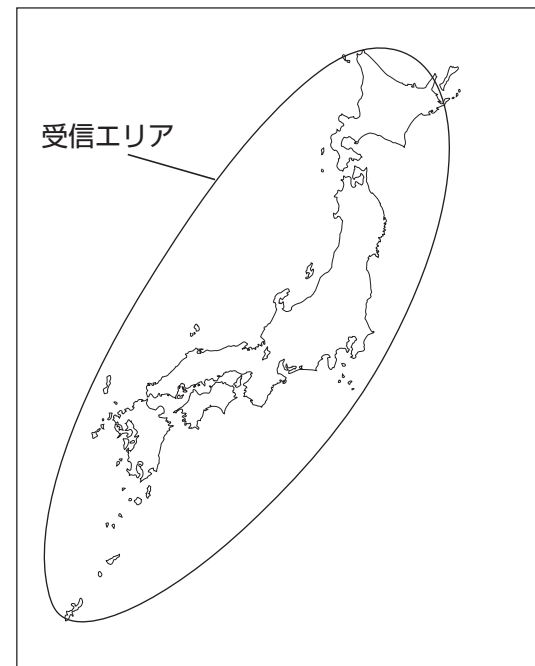

アンテナの仰角・方位角・偏波角

仰角…受信点から衛星を見上げた角度 (上下の向き) 11ページ参照

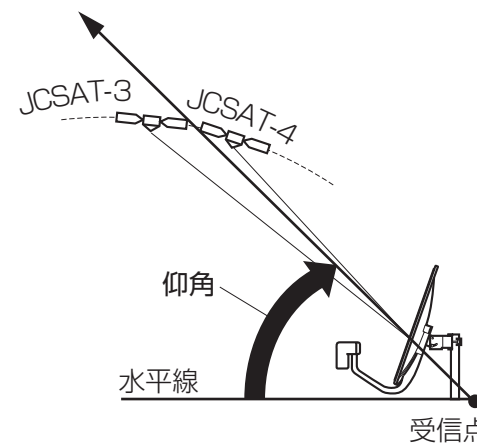

方位角…真北から東まわりに測った衛星の角度 (左右の向き) 13ページ参照

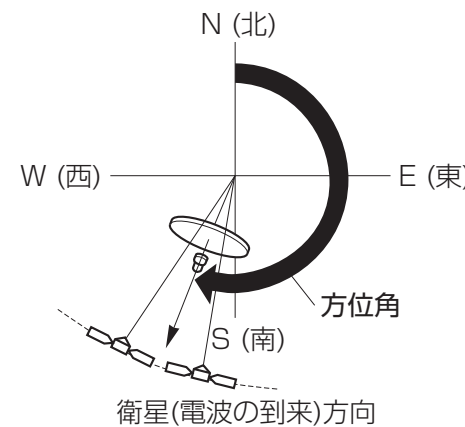

方位角は真北(地図上の北)で示しています。方位磁石で測った角度とは若干の誤差があります。

偏波角…受信点から衛星を見た偏波面の傾き (コンバーターの回転角度) 10ページ参照

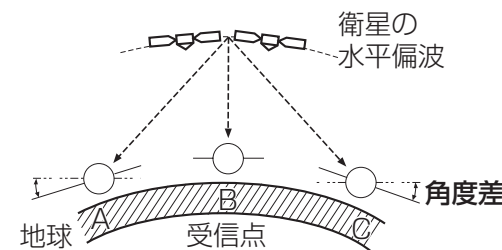

受信する地点によっては、衛星の水平(偏波面)と地上受信点の水平(偏波面)とに角度差(傾き)が生じるため偏波角(コンバーターの回転角度)の設定が必要となります。

都市別仰角・方位角・偏波角

マストが垂直にたてられていない場合や設置場所によっては下表の値と異なることがあります。下表の値は仮調整の目安とし、最後は必ずアンテナ入力レベルが最大になる角度にアンテナを調整してください。(13ページ参照)

| 都市名 | 仰角(°) | 方位角(°) | 偏波角(°) |
|-----|-------|--------|--------|
| 稚内 | 36 | 202 | +15 |
| 根室 | 36 | 207 | +20 |
| 釧路 | 37 | 206 | +19 |
| 旭川 | 37 | 203 | +16 |
| 札幌 | 38 | 202 | +16 |
| 青森 | 40 | 202 | +16 |
| 盛岡 | 42 | 203 | +18 |
| 秋田 | 42 | 202 | +16 |
| 仙台 | 43 | 203 | +18 |
| 山形 | 43 | 202 | +17 |
| 福島 | 44 | 203 | +18 |
| 新潟 | 44 | 201 | +16 |
| 水戸 | 45 | 204 | +19 |
| 千葉 | 46 | 203 | +19 |
| 前橋 | 46 | 201 | +17 |
| 東京 | 46 | 203 | +18 |
| 長野 | 46 | 200 | +16 |
| 横浜 | 46 | 203 | +18 |
| 富山 | 46 | 198 | +15 |
| 輪島 | 45 | 198 | +14 |
| 金沢 | 46 | 198 | +14 |
| 静岡 | 47 | 201 | +17 |
| 福井 | 47 | 197 | +14 |
| 岐阜 | 47 | 198 | +15 |
| 名古屋 | 48 | 199 | +15 |
| 京都 | 48 | 197 | +14 |
| 奈良 | 48 | 197 | +14 |
| 大阪 | 48 | 196 | +13 |
| 神戸 | 49 | 196 | +13 |
| 和歌山 | 49 | 196 | +13 |
| 岡山 | 49 | 194 | +11 |
| 広島 | 50 | 191 | +9 |
| 鳥取 | 48 | 194 | +11 |
| 松江 | 48 | 192 | +10 |
| 徳島 | 49 | 195 | +12 |
| 高松 | 49 | 194 | +12 |
| 高知 | 50 | 194 | +11 |
| 松山 | 50 | 192 | +10 |
| 山口 | 50 | 190 | +8 |
| 大分 | 51 | 190 | +9 |
| 福岡 | 51 | 188 | +7 |
| 熊本 | 52 | 189 | +7 |
| 宮崎 | 52 | 190 | +9 |
| 長崎 | 52 | 187 | +6 |
| 鹿児島 | 53 | 189 | +7 |
| 那覇 | 59 | 184 | +3 |

設置例

ベランダへの取り付け

ベランダに取り付ける場合は、必ずマストがベランダの外側に位置するように設置してください。

ベランダの柵に取り付けの場合

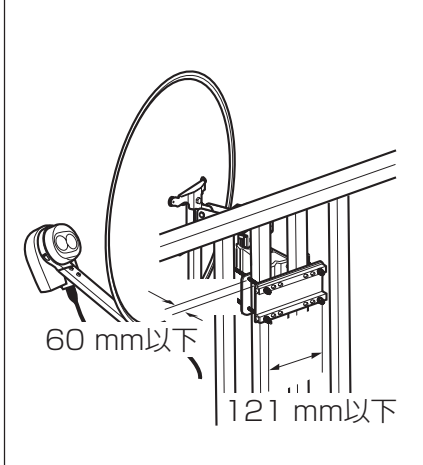

細いアルミの柵などには取り付けられないでください。風圧により曲がる恐れがあります。

- 柵の間隔により、アンテナ取付金具と押さえ金具のボルト止め穴を選んでください。ボルトは最大121 mm間隔に取り付けができます。(詳細は8ページ参照)

支柱に取り付けの場合

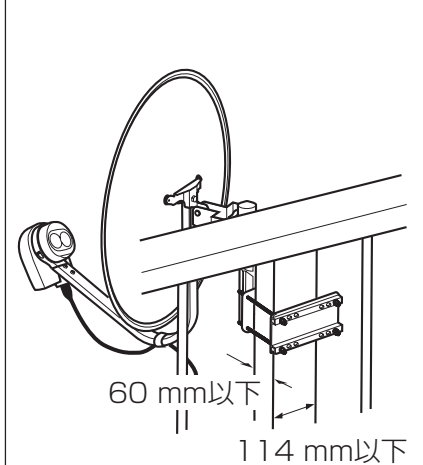

- 取り付け可能な支柱の寸法は上記のとおりです。ボルト止め間隔の最大寸法は121 mmですが、ボルト間ではさみ込める支柱の横幅は114 mmまでです。

四角の手すりに取り付けの場合

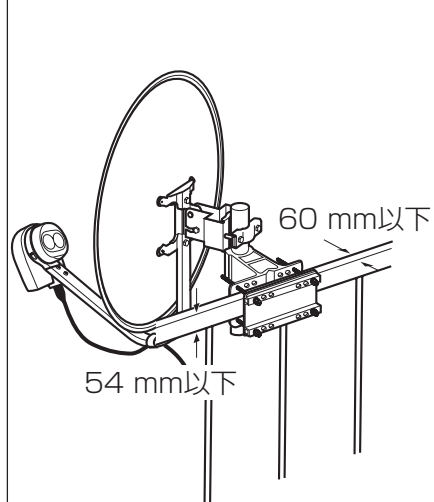

- 取り付け可能な手すりの寸法は上記のとおりです。薄い手すりや丸みのある手すりなどには取り付けできません。

壁面への取り付け

壁面へ取り付ける場合は、強度上の安全性確保などのため必ず販売店にご相談ください。

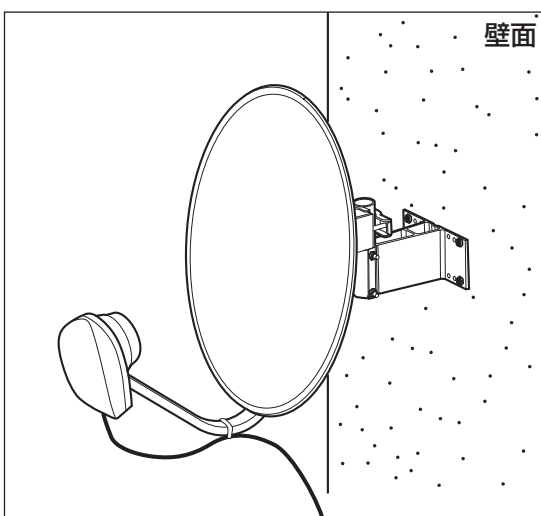

- 取り付けには、壁面の材質に合ったφ6 mmの壁面用ボルトが必要です。

お願い

- 壁面に取り付けた場合、方位角の調整範囲が下図の範囲となります。アンテナが衛星の位置に向けられる壁面に取り付けてください。

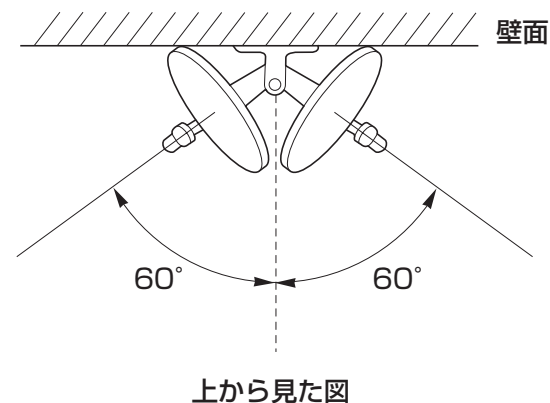

各部のなまえと取り付けかた

1 マストの取り付け

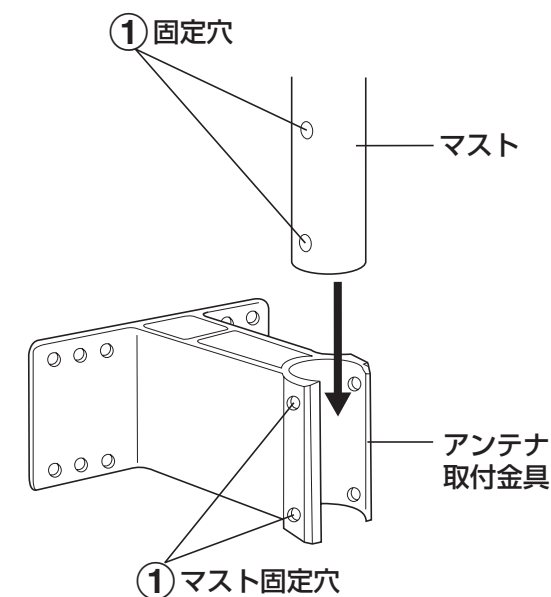

- ① マストの固定穴がアンテナ取付金具のマスト固定穴と合う状態にマストを差し込みます。

お知らせ

- 床面に置いてマストを差し込めば、穴位置の高さは同じになります。

お願い

- 本機に同梱のアンテナ取付金具を使用する場合は、必ず同梱のマストをご使用ください。マストのみ市販品の長いものをご使用になると強度が保証できません。
- 本機に同梱のマストやアンテナ取付金具を使うと、設置場所の条件でアンテナが衛星に向けられない場合は、設置場所の条件に合った、市販品のマストやアンテナ取付金具をご使用ください。本機のアンテナにはφ25 mm～φ49 mmのマストが使用できます。

- ② 六角ボルト2本(M6×50 mm)をマスト固定穴に差し込み貫通させます。

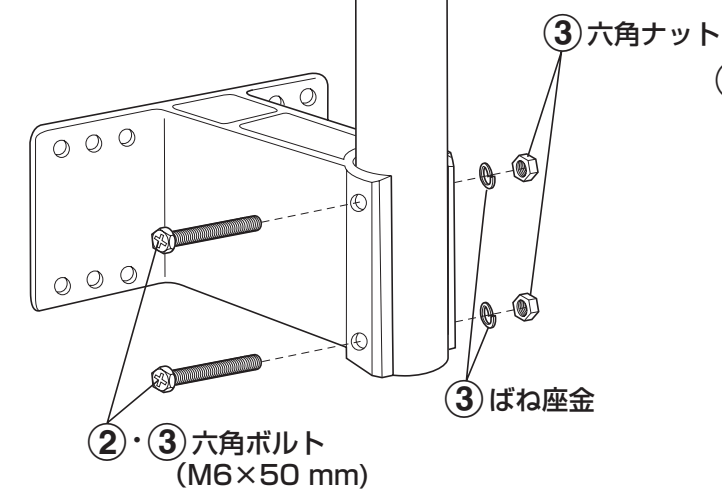

- ③ 貫通させた六角ボルトにばね座金、六角ナットを取り付けて締めつけます。

- モンキーレンチ・プラスドライバーをご使用ください。

- 締めつけトルクの目安は
…約5 N・m(50 kgf・cm)

お願い

- 同梱の戻り止めナットは、この個所には使用しないでください。

各部のなまえと取り付けかた

2 ベランダへの取り付け(ベランダの柵に取り付けの場合)

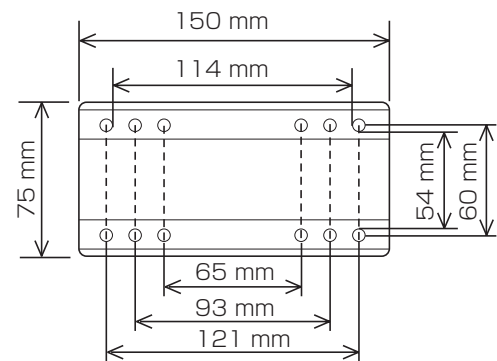
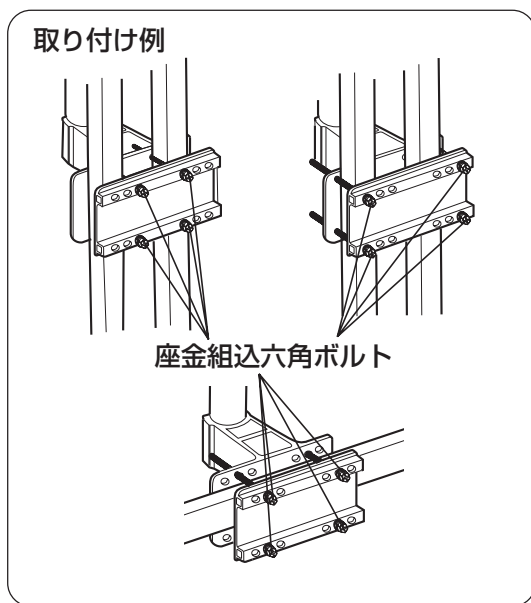

押さえ金具の寸法

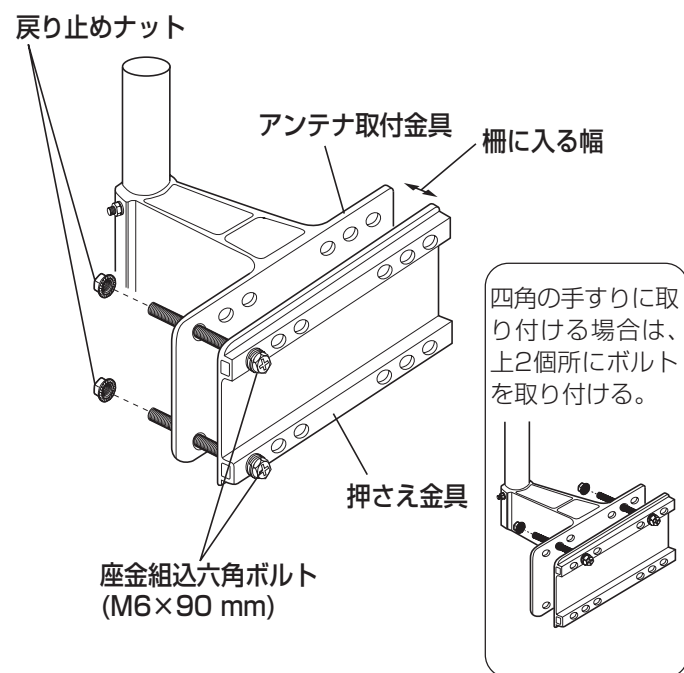

① アンテナ取付金具と押さえ金具に空いている穴の中から、座金組込六角ボルトを取り付ける4個所の穴をベランダの柵に合わせて選びます。

お願い

- 座金組込六角ボルトの取り付け位置は、柵に一番近い穴位置を選んでください。柵から離れた位置でボルト止めをすると金具が曲がる恐れがあります。

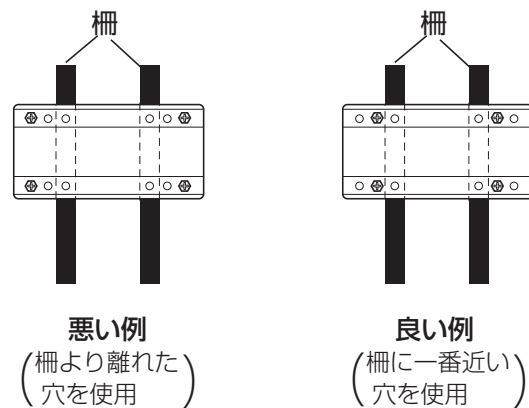

- ボルトがゆるんでも、ベランダの柵からはずれてアンテナが地面に落下しない取り付け穴を選んでください。

② 手順①で選んだアンテナ取付金具と押さえ金具の取り付け穴へ、片側2個所に座金組込六角ボルト2本(M6×90 mm)を通し、ベランダの柵に入る幅まで戻り止めナットを取り付けます。

お願い

- 座金組込六角ボルトは、押さえ金具側から差し込んでください。
- 戻り止めナットは、戻り止めのギザのある方からボルトに取り付けてください。

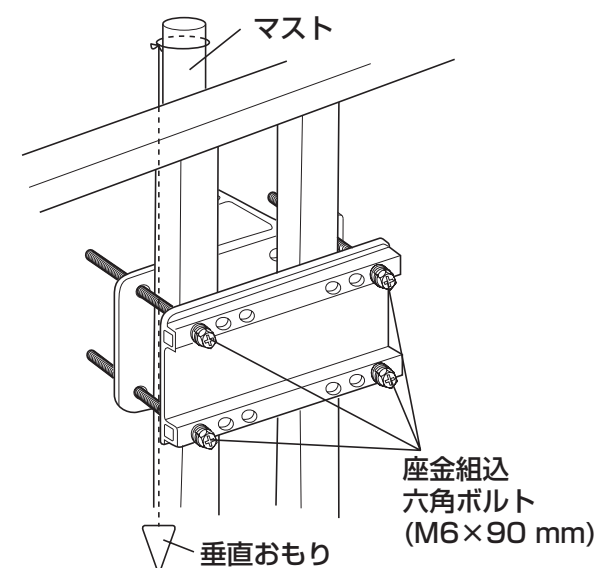
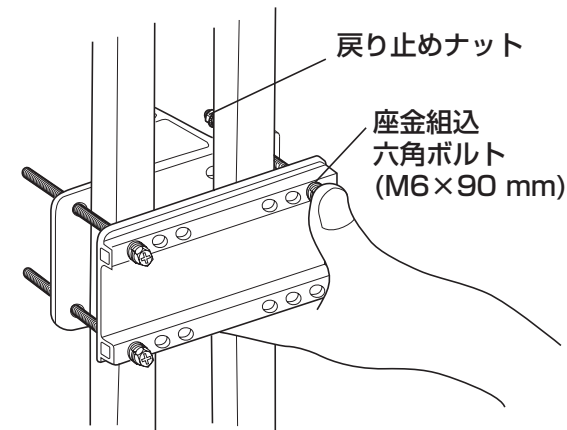
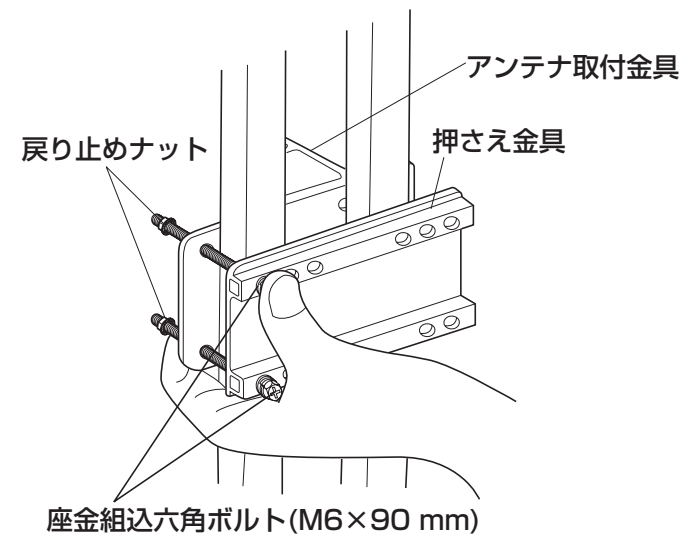

③ 手順②で準備をしたアンテナ取付金具と押さえ金具をベランダの柵にはめ込み、左図のようにアンテナ取付金具、押さえ金具、座金組込六角ボルトの頭を押さえながら戻り止めナット2個を手で締めつけ仮止めします。

お願い

- 座金組込六角ボルトは、押さえ金具側から差し込み、ベランダの外側へ出るように取り付けてください。ベランダの内側へボルトの先端が飛び出す取り付けをすると、ベランダ内で動く人がボルトに当たりけがをする原因となります。
- 1階のベランダなどで外側を人が通る可能性のある場所に取り付ける場合は、外側からボルト先端にさわれない高さの所に設置してください。

④ 残りの座金組込六角ボルト2本(M6×90 mm)を左図のように押さえながら戻り止めナット2個を手で締めつけ仮止めします。

⑤ マストに垂直おもりなどをつり下げ、マストが垂直に立つ状態にして、仮止めした4本の座金組込六角ボルトのボルト頭を均等に締めつけ固定します。

- モンキーレンチをご使用ください。
- 締めつけトルクの目安は
…約4 N・m(40 kgf・cm)

お願い

- 座金組込六角ボルトは必要以上に締めつけないでください。アンテナ取付金具や押さえ金具が曲がったり、ベランダの柵の強度によっては柵が曲がる場合があります。

各部のなまえと取り付けかた

3 偏波角の設定

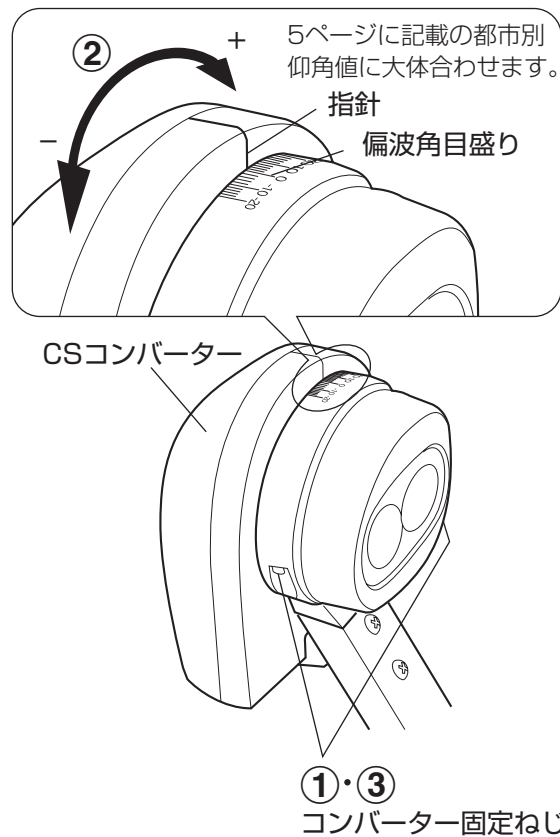

- ① 2箇所のコンバーター固定ねじをCSコンバーターが動くまで少しゆるめます。
 - プラスドライバーで約90° コンバーター固定ねじをゆるめてください。
- ② 5ページを参照のうえ、CSコンバーターの指針を設置される都市の偏波角値に大体合わせます。(偏波角目盛りを使用)
 - 目盛りは2° 間隔です。
- ③ 2箇所のコンバーター固定ねじをしっかりと締めつけます。

お知らせ

 - 締めつけトルクの目安は
…約1.3 N・m(13 kgf・cm)
 - 偏波角は、CSコンバーターをリフレクターに取り付ける前に、一度設定しておけば再調整の必要はありません。

お願い

 - コンバーター固定ねじを締めつけた状態でCSコンバーターを無理に回転させないでください。

4 CSコンバーター付アームの取り付け

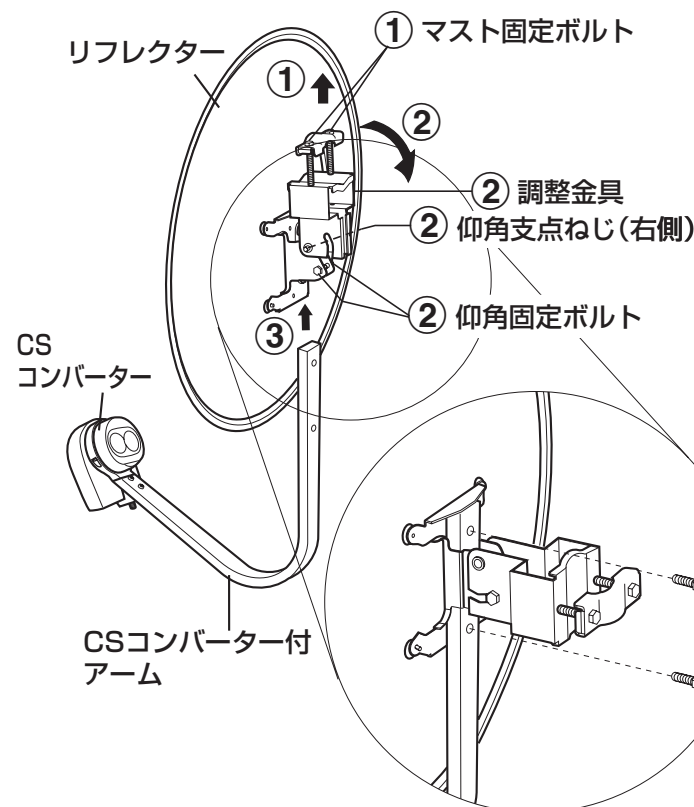

- ① マスト固定ボルトをマストに挿入できるように40 mm程度ゆるめます。
 - モンキーレンチ・プラスドライバーをご使用ください。
- ② 仰角固定ボルト・仰角支点ねじ(右側)を少しゆるめ調整金具を矢印方向に90° 回転させます。
 - モンキーレンチ・プラスドライバーをご使用ください。
- ③ リフレクターにCSコンバーター付アームを奥まで差し込みます。
- ④ アーム固定ボルトを交互に2~3回に分けて均等に締めつけてください。
 - モンキーレンチ・プラスドライバーをご使用ください。

5 仰角の仮設定

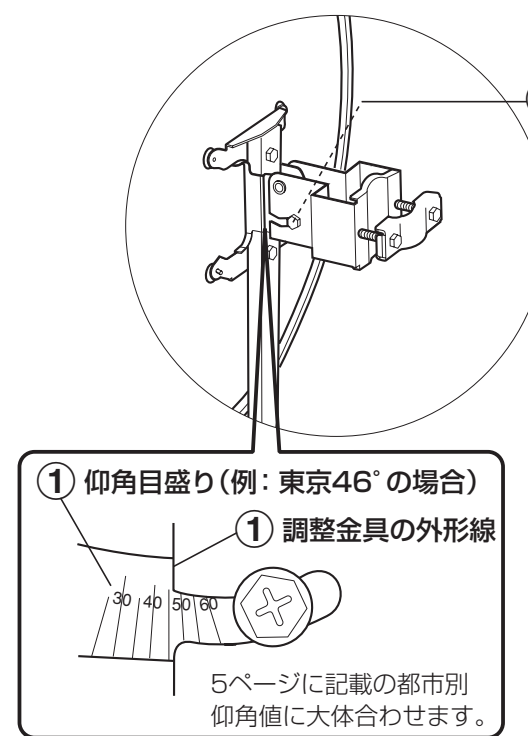

- ① 5ページを参照のうえ、調整金具の外形線を設置される最寄りの都市の仰角値に大体合わせて、仰角固定ボルトで仮止めします。(仰角目盛りを使用)
 - モンキーレンチ・プラスドライバーをご使用ください。

6 ケーブルの準備

安全のため、接続終了までは接続するデジタルCSチューナーの電源プラグを抜いておいてください。

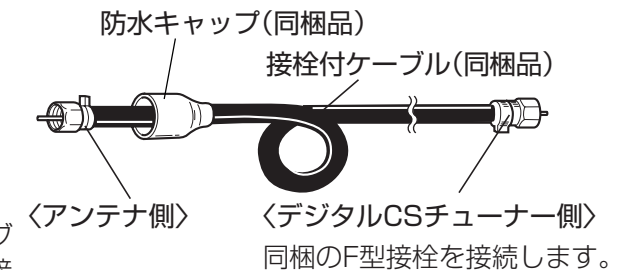

アンテナ設置場所からF型接栓を接続していない方のケーブル先端をチューナー設置場所まで引き込んだ後、同梱のF型接栓を接続します。

接栓の接続

- ① 先端を処理する
7 mm
12.5 mm
5.5 mm
芯線
絶縁体
アルミ箔
編組線
- ② リングを通す
- ③ 接栓をさし込む
アルミ箔と編組線の間
- ④ リングをはさんでしめつける
- ⑤ 芯線を切断する
約2 mm
出ている芯線が約2 mmになるようにニッパで切断してください。

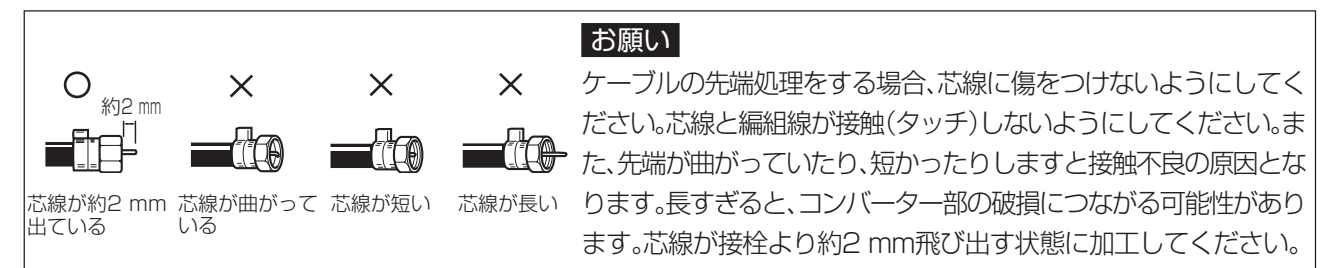

各部のなまえと取り付けかた

7 ケーブルの接続とマストへの仮止め

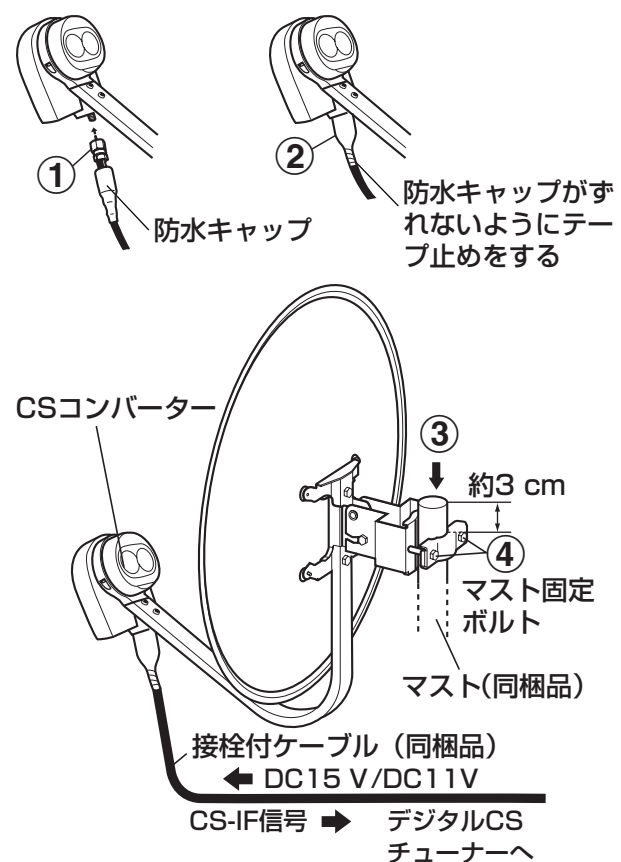

- CSコンバーターにケーブルの接栓を接続し、しっかりと締めつけてください。
●締めつけトルクの目安は…約2 N・m(20 kgf・cm)
お願い ●締めつけが弱いとゆるんだり、逆に強すぎると接栓部が抜けてしまうことがありますので、上記の締めつけトルクで締めつけてください。
- 防水キャップをさし込み、粘着ビニールテープ(市販品)を巻きます。
お願い ●防水キャップは奥までしっかりとさし込んでください。
- アンテナをマストに挿入します。
- マストにアンテナをマスト固定ボルトで仮止めします。
お願い ●マストの上端より約3 cmの位置(左図参照)に仮止めしてください。
●同梱の接栓付ケーブル(15 m)で長さが足りない場合は市販の衛星専用ケーブルをお買い求めください。ただし、衛星専用ケーブルの全長は30 m以内をめどにしてください。(S-4C-FB以上)30 mを越える場合は別売品のラインブースター(TY-BCS23LK)をご利用ください。

8 ケーブルの固定と接続

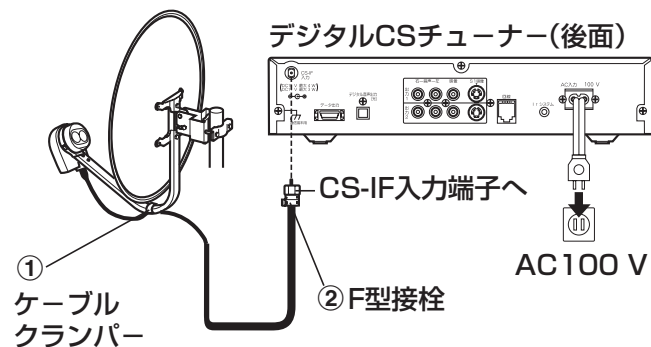

- 同梱のケーブルクランパーでケーブルを左図の位置に固定してください。
- CSコンバーターからのケーブルをデジタルCSチューナーのCS-IF入力端子に接続し固定します。
お願い ●接続部は引っ張らないように少したるませてください。
●ケーブルクランパーの残りは、はさみまたはカッターで切ってください。
●F型接栓は同梱のものを使用し、テレビのアンテナプラグは使用しないでください。

アンテナの調整

1 デジタルCSチューナーの準備

デジタルCSチューナーのアンテナ入力レベルの確認準備をしてください。詳しくは同梱のデジタルCSチューナー一部取扱説明書(28,29ページ)をご覧ください。

2 調整

この調整は、赤道上空約36 000 kmのかなたにあるJCSAT-3、JCSAT-4の衛星からの電波をつかまえる作業になるため、慎重に衛星の方角を捜してください。目安として真南からやや西の方角です。受信する衛星を間違えないようにしてください。

調整の前に

- マストは垂直に取り付けられているか確認してください。(9ページ参照)
- マスト固定ボルトを締めつけたままで、無理にアンテナを動かさないでください。
- 調整の前に必ず偏波角の設定と仰角の仮設定(10,11ページ参照)を行ってください。

方位角の調整

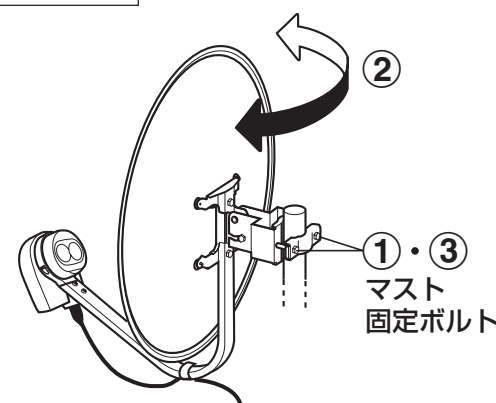

アンテナの近くで、デジタルCSチューナーの前面にアンテナ入力レベル値を表示させて調整することができます。詳しくは同梱のデジタルCSチューナー一部取扱説明書の29ページをご覧ください。



仰角の調整

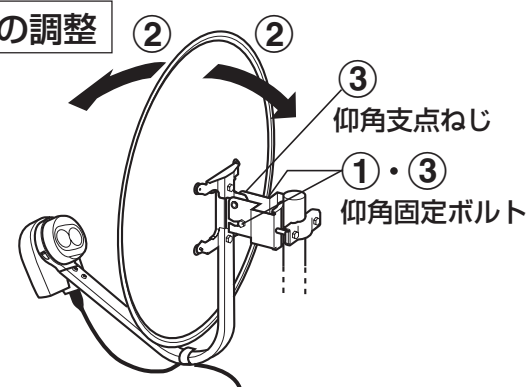

- 仮止めのマスト固定ボルトをアンテナが動くまで少しゆるめます。
- アンテナの向きをごくわずかずつゆっくり回して、テレビの画面上に表示されるアンテナレベル欄に「PerfectTV…受信中」と表示される向きを捜し、さらにアンテナ入力レベル表示が最大になる方向を選びます。

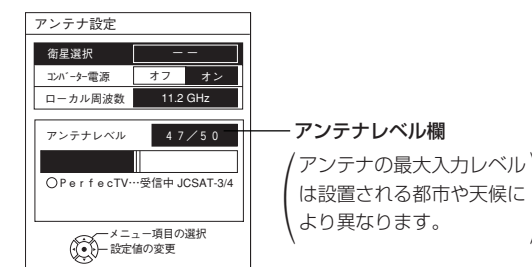

- マスト固定ボルトを交互に少しずつしっかりと締めつけます。
片側のみ締めつけるとアンテナの向きがずれるので、必ず交互に締めつけてください。
●締めつけトルクの目安は…約5 N・m(50 kgf・cm)

- 仮止めの仰角固定ボルトをアンテナが動くまで少しゆるめます。
- アンテナの向きをごくわずかずつゆっくり動かし、アンテナ入力レベル表示が最大になる角度を選びます。
- 仰角支点ねじと2個所の仰角固定ボルトをしっかりと締めつけます。
●締めつけトルクの目安は…約5 N・m(50 kgf・cm)

3 映像の確認

デジタルCSチューナーの設置設定が終わったあとで、受信可能なチャンネルを選局し、正常に受信できていることを確認してください。

保証とアフターサービス (よくお読みください)

修理・お取り扱い・お手入れ
などのご相談は…
まず、お買い上げの販売店へ
お申し付けください

転居や贈答品などでお困りの場合は…

- 修理は、サービス会社・販売会社の「修理ご相談窓口」へ!
- 使いかた・お買い物などのお問い合わせは、「お客様ご相談センター」へ!

修理を依頼される時

デジタルCSチューナーのコンバーター電源の設定やローカル周波数の設定が正しいか、また本機の設置角度がずれていないかご確認のあと、直らないときは、デジタルCSチューナーの電源プラグを抜いて、お買い上げの販売店へご連絡ください。

- 保証期間中は
保証書の規定に従って、出張修理をさせていただきます。
- 保証期間を過ぎているときは
修理すれば使用できる製品については、ご希望により修理させていただきます。下記修理料金の仕組みをご参照のうえご相談ください。
- 修理料金の仕組み
修理料金は、技術料・部品代・出張料などで構成されています。
技術料 は、診断・故障個所の修理および部品交換・調整・修理完了時の点検などの作業にかかる費用です。
部品代 は、修理に使用した部品および補助材料代です。
出張料 は、お客様のご依頼により製品のある場所へ技術者を派遣する場合の費用です。

■保証書 (別添付)

お買い上げ日・販売店名などの記入を必ず確かめ、お買い上げの販売店からお受け取りください。よくお読みのと、保存してください。

保証期間：お買い上げ日から本体1年間

■補修用性能部品の保有期間

当社は、このデジタルCSアンテナの補修用性能部品を、製造打ち切り後8年保有しています。
注) 補修用性能部品とは、その製品の機能を維持するために必要な部品です。

| ご連絡いただきたい内容 | |
|-------------|-----------|
| 品名 | CSアンテナ |
| 品番 | TU- |
| お買い上げ日 | 年 月 日 |
| 故障の状況 | できるだけ具体的に |

ご相談窓口における個人情報のお取り扱い

松下電器産業株式会社およびその関係会社は、お客様の個人情報やご相談内容を、ご相談への対応や修理、その確認などのために利用し、その記録を残すことがあります。また、個人情報を適切に管理し、修理業務等を委託する場合や正当な理由がある場合を除き、第三者に提供しません。お問い合わせは、ご相談された窓口にご連絡ください。

「よくあるご質問」「メールでのお問い合わせ」などはホームページをご活用ください。

<http://panasonic.jp/support/>

修理に関するご相談

ナショナル パナソニック 修理ご相談窓口

ナビダイヤル (全国共通番号)  **0570-087-087**

- お客様がおかけになった場所から最寄りの修理ご相談窓口につながります。呼出音の前にNTTより通話料金の目安をお知らせします。
- 携帯電話・PHS等からは最寄りの修理ご相談窓口へ直接おかけください。
- 最寄りの修理ご相談窓口は、次ページをご覧ください。

使いかた・お買い物などのご相談

ナショナル パナソニック お客様ご相談センター

365日/受付9時~20時

電話  **0120-878-365**

■携帯電話・PHSでのご利用は… **06-6907-1187**

FAX  **0120-878-236**

Help desk for foreign residents in Japan

Tokyo (03) 3256-5444 Osaka (06) 6645-8787

Open: 9:00 - 17:30 (closed on Saturdays/Sundays/national holidays)

ナショナル パナソニック 修理ご相談窓口

ナビダイヤル (全国共通番号)  **0570-087-087**

- お客様がおかけになった場所から最寄りの修理ご相談窓口につながります。呼出音の前にNTTより通話料金の目安をお知らせします。
- 携帯電話・PHS等からは最寄りの修理ご相談窓口へ直接おかけください。

| 北海道地区 | | 近畿地区 | |
|----------------------------------------|-------------------------------------------------|-----------------------------------------|---------------------------------------|
| 札幌 札幌市厚別区厚別南2丁目17-7 ☎(011)894-1251 | 帯広 帯広市西19条南1丁目7-11 ☎(0155)33-8477 | 滋賀 守山市勝部6丁目2-1 ☎(077)582-5021 | 奈良 大和郡山市筒井町800番地 ☎(0743)59-2770 |
| 旭川 旭川市2条通16丁目1166 ☎(0166)22-3011 | 函館 函館市西桔梗589番地241(函館流通卸センター内) ☎(0138)48-6631 | 京都 京都市伏見区竹田中川原町71-4 ☎(075)672-9636 | 和歌山 和歌山市中島499-1 ☎(073)475-2984 |
| | | 大阪 大阪市北区本庄西1丁目1-7 ☎(06)6359-6225 | 兵庫 神戸市中央区琴ノ緒町3丁目2-6 ☎(078)272-6645 |
| 東北地区 | | 中国地区 | |
| 青森 青森市第二問屋町3-7-10 ☎(017)739-9712 | 宮城 仙台市宮城野区扇町7-4-18 ☎(022)387-1117 | 鳥取 鳥取市安長295-1 ☎(0857)26-9695 | 岡山 岡山市田中138-110 ☎(086)242-6236 |
| 秋田 秋田市東通り2丁目1-7 ☎(050)5519-6348 | 山形 山形市平清水1丁目1-75 ☎(023)641-8100 | 米子 米子市米原4丁目2-33 ☎(0859)34-2129 | 広島 広島市西区南観音8丁目13-20 ☎(082)295-5011 |
| 岩手 盛岡市羽場13地割30-3 ☎(019)639-5120 | 福島 福島県安達郡本宮町字南/内65 ☎(0243)34-1301 | 松江 松江市平成町182番地14 ☎(0852)23-1128 | 山口 山口県吉敷郡小郡町下郷220-1 ☎(083)973-2720 |
| | | 出雲 出雲市渡橋町416 ☎(0853)21-3133 | |
| | | 浜田 浜田市下府町327-93 ☎(0855)22-6629 | |
| 首都圏地区 | | 四国地区 | |
| 栃木 宇都宮市御幸町194-20 ☎(028)689-2555 | 東京 東京都世田谷区宮坂2丁目26-17 ☎(03)5477-9780 | 香川 高松市勅使町152-2 ☎(087)868-6388 | 高知 高知市仲田町2-16 ☎(088)834-3142 |
| 群馬 前橋市箱田町325-1 ☎(027)254-2075 | 山梨 甲府市宝1丁目4-13 ☎(055)222-5171 | 徳島 徳島市沖浜2丁目36 ☎(088)624-0253 | 愛媛 松山市土居田町750-2 ☎(089)971-3644 |
| 茨城 つくば市花畑2丁目8-1 ☎(029)864-8756 | 神奈川 横浜市港南区日野5丁目3-16 ☎(045)847-9720 | | |
| 埼玉 桶川市赤城2丁目4-2 ☎(048)728-8960 | 新潟 新潟市東明1丁目8-14 ☎(025)286-0171 | | |
| 千葉 千葉市中央区星久喜町172 ☎(043)208-6034 | | | |
| 中部地区 | | 九州地区 | |
| 石川 石川県石川郡野々市町稲荷3丁目80 ☎(076)294-2683 | 名古屋 名古屋市瑞穂区塩入町8-10 ☎(052)819-0225 | 福岡 春日市春日公園3丁目48 ☎(092)593-9036 | 熊本 熊本市健軍本町12-3 ☎(096)367-6067 |
| 富山 富山市寺島1298 ☎(076)432-8705 | 岐阜 岐阜県本巣郡北方町高屋太子2丁目30 ☎(058)323-6010 | 佐賀 佐賀市鍋島町大字八戸字上深町3044 ☎(0952)26-9151 | 天草 本渡市港町18-11 ☎(0969)22-3125 |
| 福井 福井市開発4丁目112 ☎(0776)54-5606 | 高山 高山市花岡町3丁目82 ☎(0577)33-0613 | 長崎 長崎市東町1949-1 ☎(095)830-1658 | 鹿児島 鹿児島市与次郎1丁目5-33 ☎(099)250-5657 |
| 長野 松本市大字笹賀7600-7 ☎(0263)86-9209 | 三重 久居市森町字北谷1920-3 ☎(059)255-1380 | 大分 大分市秋原4丁目8-35 ☎(097)556-3815 | 大島 名瀬市長浜町10-1 ☎(0997)53-5101 |
| 静岡 静岡市駿河区西島765 ☎(054)287-9000 | | 宮崎 宮崎市本郷北方字草葉2099-2 ☎(0985)63-1213 | |
| | | 沖縄地区 | |
| | | 沖縄 浦添市城間4丁目23-11 ☎(098)877-1207 | |

所在地、電話番号が変更になることがありますので、あらかじめご了承ください。

0505