

取扱説明書

家庭用 ガスファンヒーター

品番 GS-20T8
GS-30T5

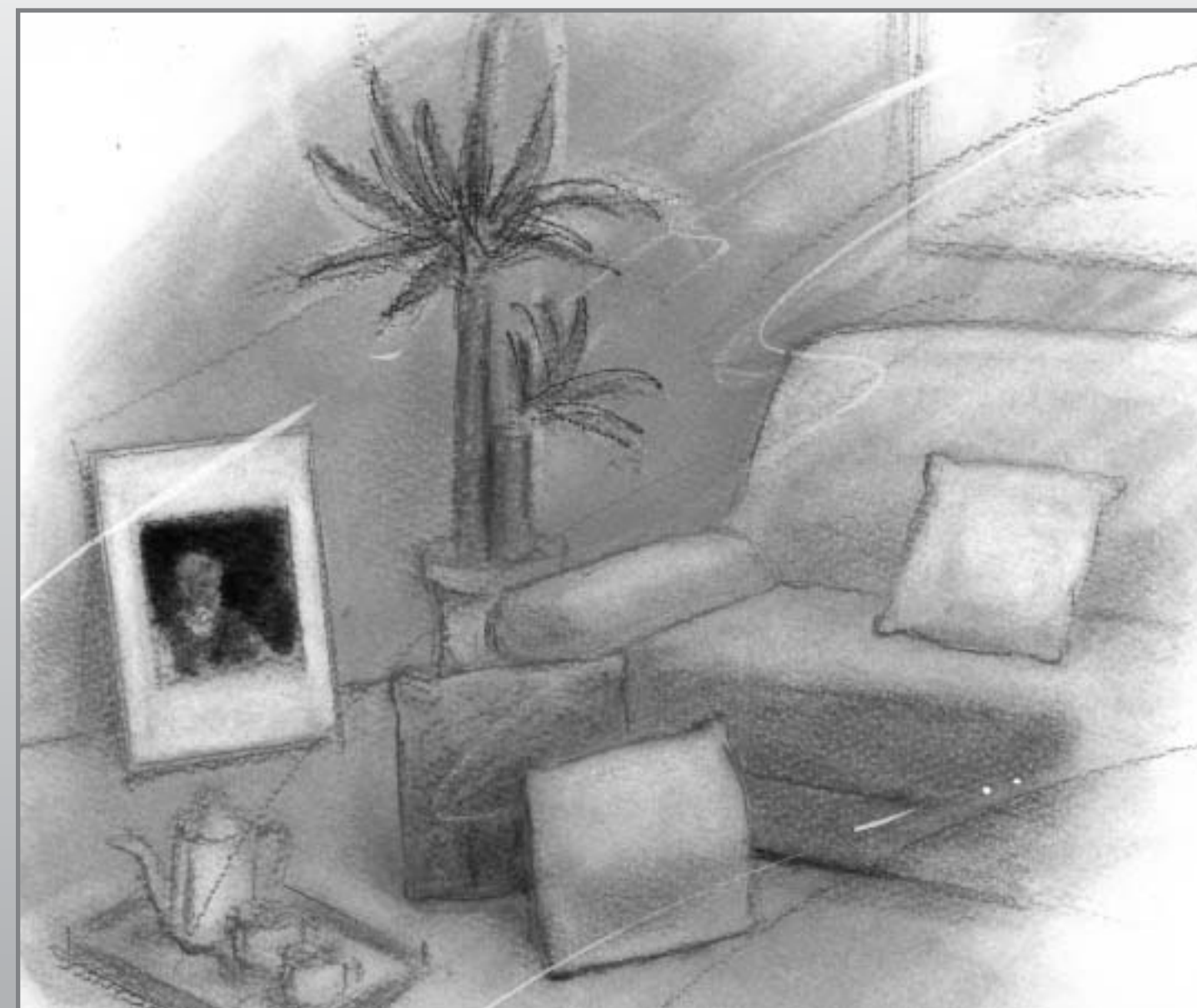
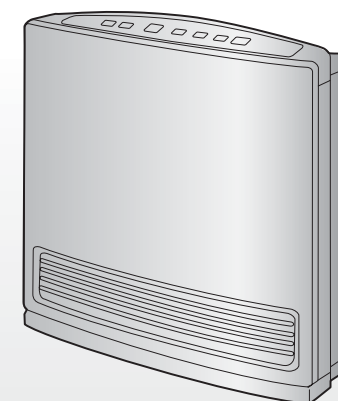

愛情点検		長年ご使用のガスファンヒーターの点検を！	
	このような症状はありますか？	<ul style="list-style-type: none"> ● 運転ランプ部が点滅し、再操作してもたびたび同じ表示をくり返す。 ● ランプ部が正しく表示しない。 ● スパーク音がしない。 ● 点火しない、点火しにくい。 ● 使用中に消火する場合がある。 ● 運転中異常な音、臭いがする。 ● その他の異常、故障がある。 	このような症状のときは、使用を中止し、故障や事故の防止のため必ず販売店またはもよりのガス事業者に点検をご相談ください。

便利メモ おぼえのため 記入されると 便利です	お買い上げ日	年 月 日	品 番
	販売店名	☎ () -	

松下電器産業株式会社 トワレ・ヒーティングビジネスユニット

〒639-1188 奈良県大和郡山市筒井町800

この取扱説明書は再生紙を使用しています。

KGS9502LMMAO
S0806-0

正しく使って上手に節約

保証書別添付

- このたびは、ガスファンヒーターをお買い上げいただき、まことにありがとうございました。
- この取扱説明書と別添付の保証書をよくお読みのうえ、正しくお使いください。特に「安全上のご注意」(4~9ページ)は、ご使用前に必ずお読みいただき、安全にお使いください。お読みになったあとは、保証書と一緒に大切に保管し、必要なときにお読みください。
 - 保証書は、「お買い上げ日・販売店名」などの記入を必ず確かめ、販売店からお受け取りください。
 - この取扱説明書を紛失した場合は、お買い上げの販売店にて購入してください。

◎ 特 長 ◎

燃焼量と風量を自動的にコントロール

室温の変化に応じて、燃焼量と風量を自動的にコントロールします。

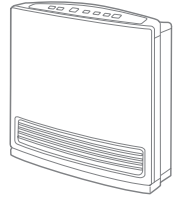

おはよう運転で、暖かくおめざめ

お好みの設定時間（何時間）後に暖房運転を開始します。
【☞ 18ページ】



おやすみ運転で、暖かく就寝

1時間後に暖房運転を停止します。【☞ 20ページ】

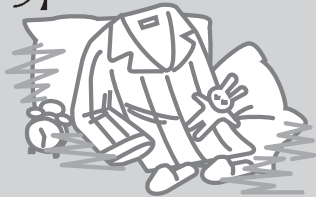

操作をロック

お子様のいたずらや誤ってスイッチを押しても作動しないように、暖房の操作部をロックできます。
【☞ 22ページ】



もくじ

ページ

必ず

ご確認ください

安全上のご注意	4
使用上のお願い	9

まず

使いたいとき

各部の名前	10
初めてお使いになるとき	14
暖房運転	16
おはよう運転	18
おやすみ運転	20
・おはよう運転、おやすみ運転の組み合わせ	20
セーブ運転	21
操作ロック	22
ブザー機能	23
日常の点検・お手入れ	24

もし

必要なとき

こんなときは	26
・おはよう運転を設定しても作動しない場合	26
・フィルターサインが点滅したら	26
・長期間使用しない場合	27
・メモリータイマー機能	27
故障かな?	28
仕様・外形寸法図	32
索引	33
保証とアフターサービス	34

ご確認ください

使いたいとき



必要なとき

安全上のご注意



必ずお守りください

お使いになる人や他の人への危害、財産への損害を未然に防止するため、必ずお守りいただくことを、次のように説明しています。

■表示内容を無視して誤った使い方をした時に生じる危害や損害の程度を、次の表示で区分し、説明しています。

 危険	この表示の欄は、「死亡または重傷などを負う危険が切迫して生じることが想定される」内容です。
 警告	この表示の欄は、「死亡または重傷などを負う可能性が想定される」内容です。
 注意	この表示の欄は、「傷害を負う可能性または物的損害のみが発生する可能性が想定される」内容です。

■お守りいただく内容の種類を、次の絵表示で区分し、説明しています。
(下記は、絵表示の一例です)

	このような絵表示は、してはいけない「禁止」内容です。
	この絵表示は、必ず実行していただく「強制」内容です。

危険

ガス漏れ時のご注意

ガス漏れに気付いたときは、ガス栓とメーターガス栓を閉め、窓や戸を全開にし、もよりのガス事業者へ連絡する

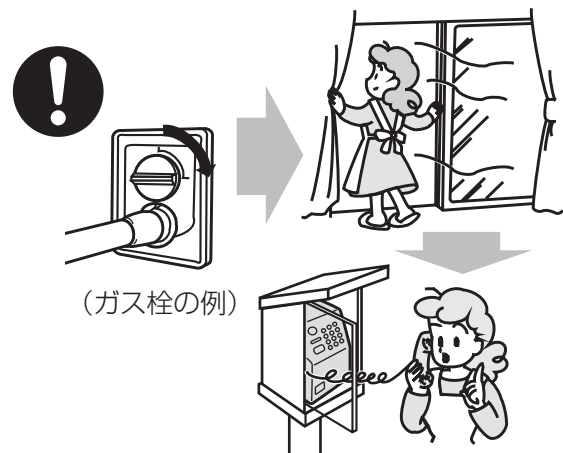

そのままにしておくと、引火し、爆発・火災の原因となります。

ガス漏れ時は、絶対に火をつけたり電気器具のスイッチの「入・切」などはしない



引火し、爆発・火災の原因となります。

※ガス栓がガスコンセント接続の場合、ソケットを差し込むと自動的に「開」になり、ソケットを外すと「閉」になります。

警告

もし異常がおこったら

異常な燃焼、臭気、異常音を感じられたときや地震、火災などの場合は、ガス栓を閉じる



そのままにしておくと爆発や火災の原因となります。
●販売店またはもよりのガス事業者に連絡してください。

修理・分解・改造をしない

お客様ご自身で修理・分解・改造をしない



火災や機器故障の原因となります。
●修理はお買い上げの販売店またはもよりのガス事業者にご相談ください。

ご使用場所について

機器は可燃性の家具、壁、カーテンなどから十分離し、燃えやすいものや熱に弱いものの上に置かない

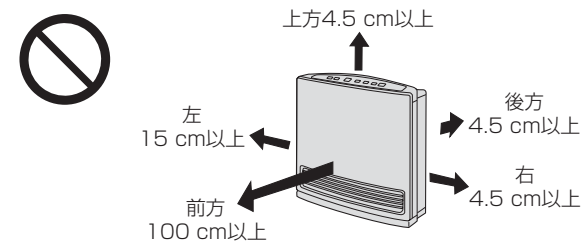

十分な距離を確保しないと、火災や機器過熱によるやけどの原因となります。

暖炉など機器が囲まれる場所で使用しない

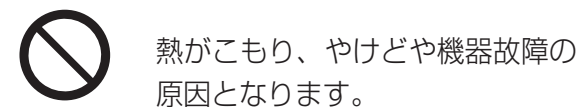

ガス種・電源について

機器本体(銘板)に表示してあるガス種・電源を使用する

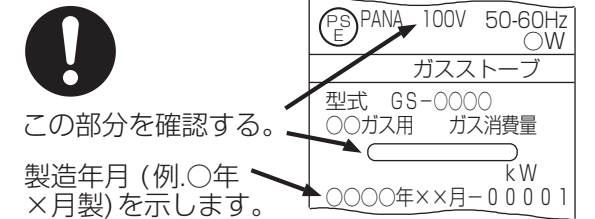

他のガス種・電源を使用すると機器が正常に作動しなくなり、異常燃焼し、一酸化炭素中毒などの原因となります。

ガスコードについて

必ず当社指定のガスコードを使用する(確実に接続する)

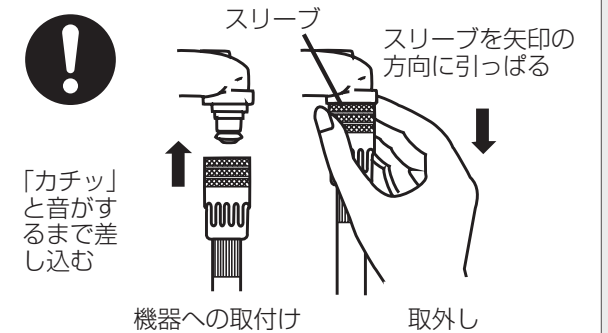

確実に接続されていないとガス漏れが生じ、爆発や火災の原因となります。

スリムプラグ・ゴム管・機器用ソケット・クチゴム付ガスホースは使用しない

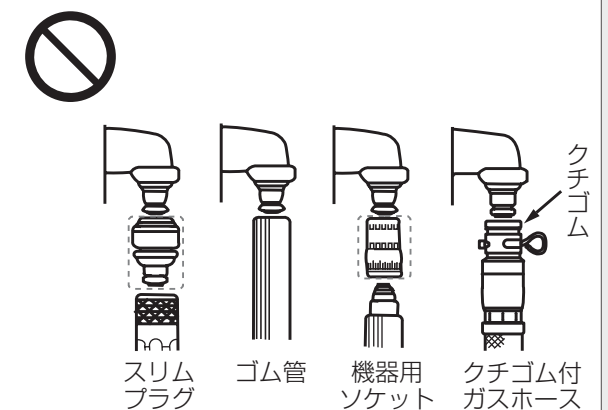

ガス漏れが生じ、爆発や火災の原因となります。

ご確認ください

警告

電源コード・プラグについて

コンセントや配線器具の定格を超える使い方やAC100V以外での使用はしない

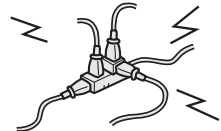

たこ足配線などで、定格を超えると、発熱による火災の原因となります。

電源コード・電源プラグを破損させるようなことはしない



傷つけたり、加工したり、熱器具（高温部）に近づけたり、無理に曲げたり、ねじったり、引っばったり、重いものをのせたり、束ねたりしない

傷んだまま使用すると、感電・ショート・火災の原因となります。

電源プラグを抜くときは、コードを持たずにプラグをもって抜く

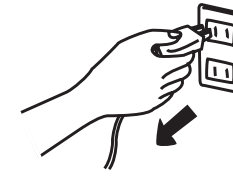

コードを引っばると、コードが破損し、感電・ショート・火災の原因となります。

電源プラグのほこりなどは定期的にとる



プラグにほこりなどがたまると、湿気などで絶縁不良となり、火災の原因となります。

濡れた手で、電源プラグの抜き差しをしない



ぬれ手禁止



感電の原因となります。

電源プラグは根元まで確実に差し込む



差し込みが不完全ですと、感電や発熱による火災の原因となります。

ご使用について

温風を長時間、体に当てない



やけどの原因となります。（特にお子様やお年寄り、体の不自由な方などがお使いになるときは、周囲の方が常に注意する）

ガソリン・ベンジン・灯油など引火のおそれのあるものを近くで使用しない

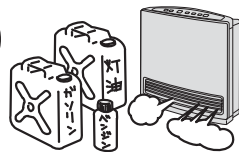

火災の原因となります。

燃えやすいものを近くに置かない



・樹脂製品
・本
・タオルなど

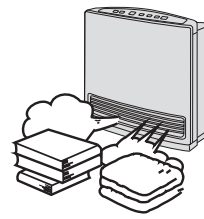

火災の原因となります。

温風吹出し口・エアフィルターをふさがない、また紙・布・異物などを入れない

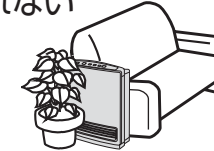

異常燃焼し、一酸化炭素中毒などの原因や、火災の原因となります。

注意

ガスコードについて

ガスコードの上に物をのせたり、機器に触れさせたりしない



ガスコードが破損し、ガス漏れが生じ火災の原因となります。

ガスコードは継ぎ足したり、壁・天井などを通したりしない



接続部からガス漏れが生じ火災の原因となります。

注意

ご確認ください

点火、消火の確認のほか、使用中もときどき正常に燃焼していることを運転ランプで確かめる



確認を怠ると、万一異常が発生したとき早期に発見できなくなります。

点検・お手入れについて

点検・お手入れは、スイッチを「切」にし、機器が冷えてから電源プラグを抜いて行う



機器内部が高温になり、やけどやけがの原因となります。

ご使用について

小さなお子様がいるご家庭では、お子様が誤った使い方をしないよう注意する



故障や思わぬ事故の原因となります。

機器の上には腰をかけない



やけどやけがの原因となります。

暖房運転したまま移動しない



転倒によるやけどのおそれや、ガスコードが折れて不完全燃焼の原因となります。

温風吹出し口のルーバーの角度をむりに変えない

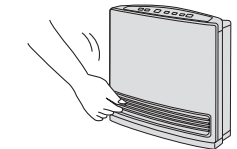

床やじゅうたんなどの変色の原因となります。

⚠ 注意

ご使用について

機器の上にコップや花瓶などをのせない

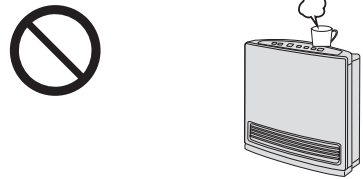

機器上部は不安定なため、落下してやけどやけがの原因となります。

エアフィルターを外したときは、機器内部に触れたり、指や鉛筆などを入れたりしない



やけどやけがの原因となります。

エアフィルターを外したまま運転をしない



ほこりが機器内部に入り、故障の原因となります。

暖房以外の用途（衣類の乾燥など）には使用しない
機器に衣類やタオルをかけない



火災の原因となります。

燃焼中、電源プラグを抜いたり、ガス栓を閉じての消火はしない



機器の過熱によるやけどや機器変形や故障の原因となります。

使用中・消火直後は、操作部、取っ手など以外には触れない
特に温風吹出し口付近、エアフィルター部などの高温部には触れない



やけど・けがの原因となります。特に小さなお子様がいるご家庭ではご注意ください。

温風吹出し口に指や鉛筆などを入れない



けがの原因となります。

掃除などで故意に水をかけない



水ぬれ禁止

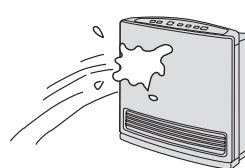

感電や機器故障の原因となります。

ご使用場所について

部屋の出入り口など、人の通るところに置かない

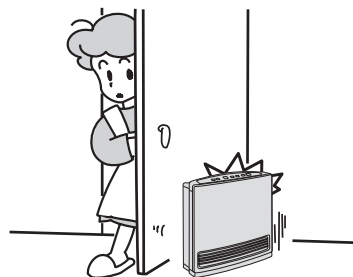

機器が転倒し、機器故障の原因となります。

電気カーペット・温水マットの上には設置しない

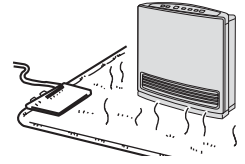

機器の重みで、電気カーペット・温水マットが故障する場合があります。また、電気カーペットや温水マットの熱で機器が正しい制御をしなくなることがあります。

⚠ 注意

ご使用場所について

毛足の長いじゅうたんなどの上で使用
する場合は、丈夫な板の上にのせる



不安定な場所で使用すると床やじゅうたんの変色の原因となります。

棚の下など落下物の危険のあるところ
では使用しない



可燃物の落下により火災や機器故障の原因となります。

直射日光の当たる場所や、高温、多湿
になる場所に置かない



機器故障の原因となります。

乾燥室、温室、飼育室など、特殊な場
所に設置しない



植物が枯れたり、動物が死亡する原因となります。

壁に掛けたり、机などの上に乗せて使
用しない



落下により、けがをする恐れや機器の故障の原因となります。

床面変色について

エアフィルターや温風吹出し口は絶対
にふさがらない



前方100 cm
以内に近づけない

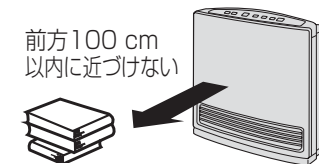

機器が過熱し、やけどや機器故障の原因となります。また、床やじゅうたんなどの変色やひびわれの原因となります。

スプレーや化学薬品・防虫剤などを
使用する場所で使用しない



フロンガスや塩素系溶剤は、腐食性ガスの発生により金属がさびたり、健康を害したり、また機器故障の原因となります。

段差のある床面に置かない

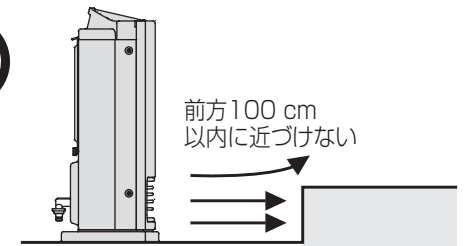

温風があたる部分の変色やひびわれのおそれがあります。必ず機器は水平な所（確実に設置できる所）に設置して使用してください。

強い風の吹き込む所では使用しない

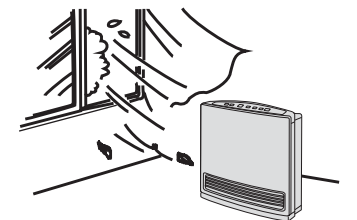

立ち消えの原因となります。

使用上のお願い

一般家庭用として使用する

業務用に使用すると機器寿命が短くなる原因となります。

各部の名前

操作部

※出荷時には、操作部に保護シートをはっています。不要な場合は取り除いてください。
(保護シートが浮いたり、はがれたり、傷んでいる場合は、はがしてください。)

デジタル表示部・故障表示部		
室温表示のとき	時間表示のとき	故障表示のとき
現在室温および設定室温を表示します。 ※表示は目安です。 【P.16~17ページ】	おはよう運転の設定時間（待機時間）を表示します。 【P.18~19ページ】	機器に不具合が生じたとき故障表示に変わります。 【P.28~31ページ】

フィルターサイン
エアフィルター部のほこりづまりなどを知らせます。
【P.26ページ】

セーブスイッチ・ランプ
セーブ運転を設定または解除します。
【P.21ページ】

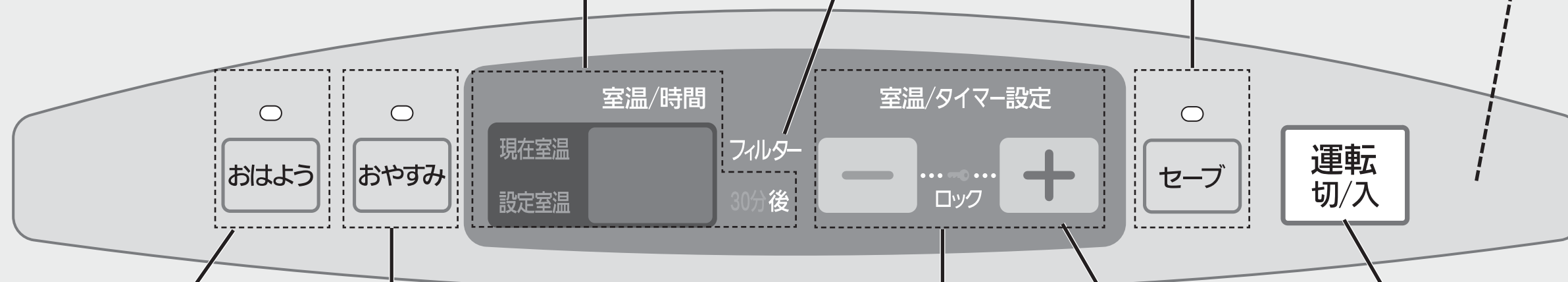

おはようスイッチ・ランプ
おはよう運転を設定または解除します。
【P.18~19ページ】
ブザー機能の変更時に使用します。
【P.23ページ】

おやすみスイッチ・ランプ
おやすみ運転を設定または解除します。
【P.20ページ】

室温/タイマー設定スイッチ
室温・おはよう運転の時間を設定します。
【P.16~19ページ】
ブザー機能の変更時に使用します。
【P.23ページ】

ロックスイッチ・ランプ
操作ロックを設定または解除します。
【P.22ページ】

運転スイッチ・ランプ
暖房運転を開始または停止します。
【P.16~17ページ】

使いたいとき

各部の名前

正面

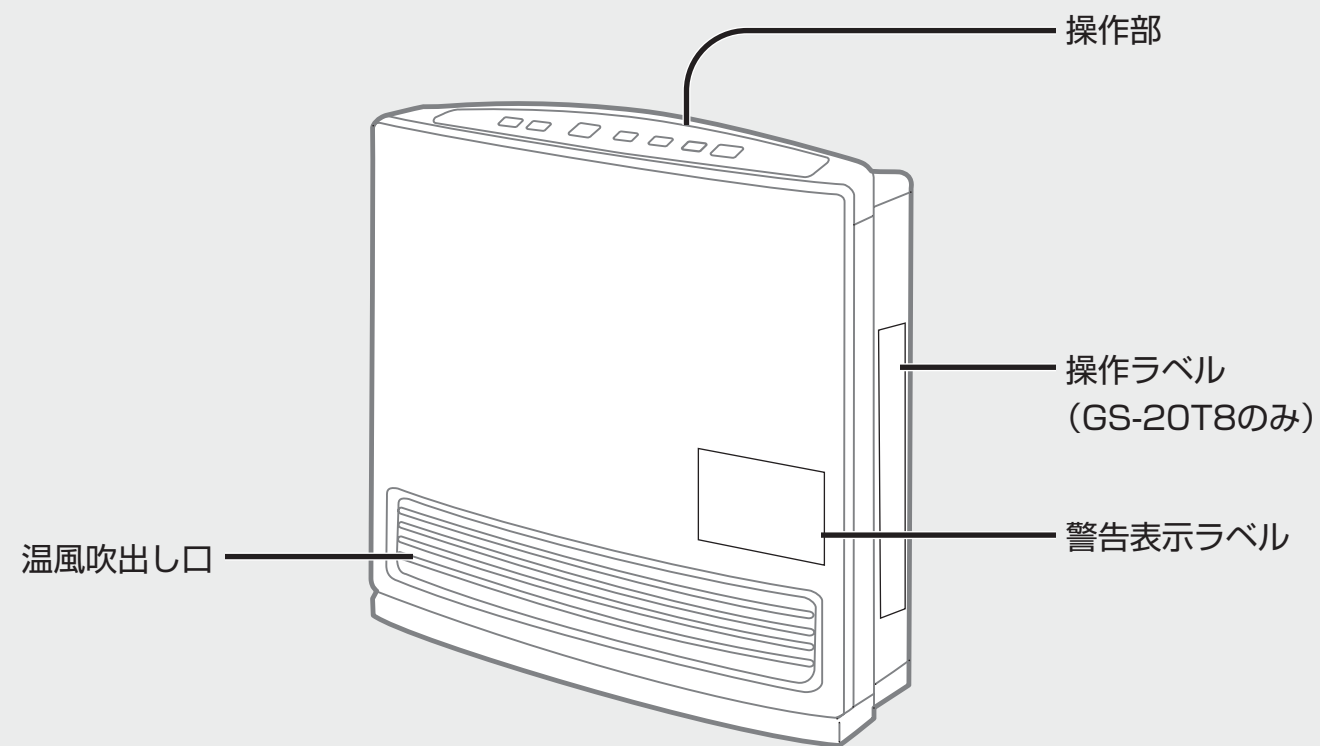

後面

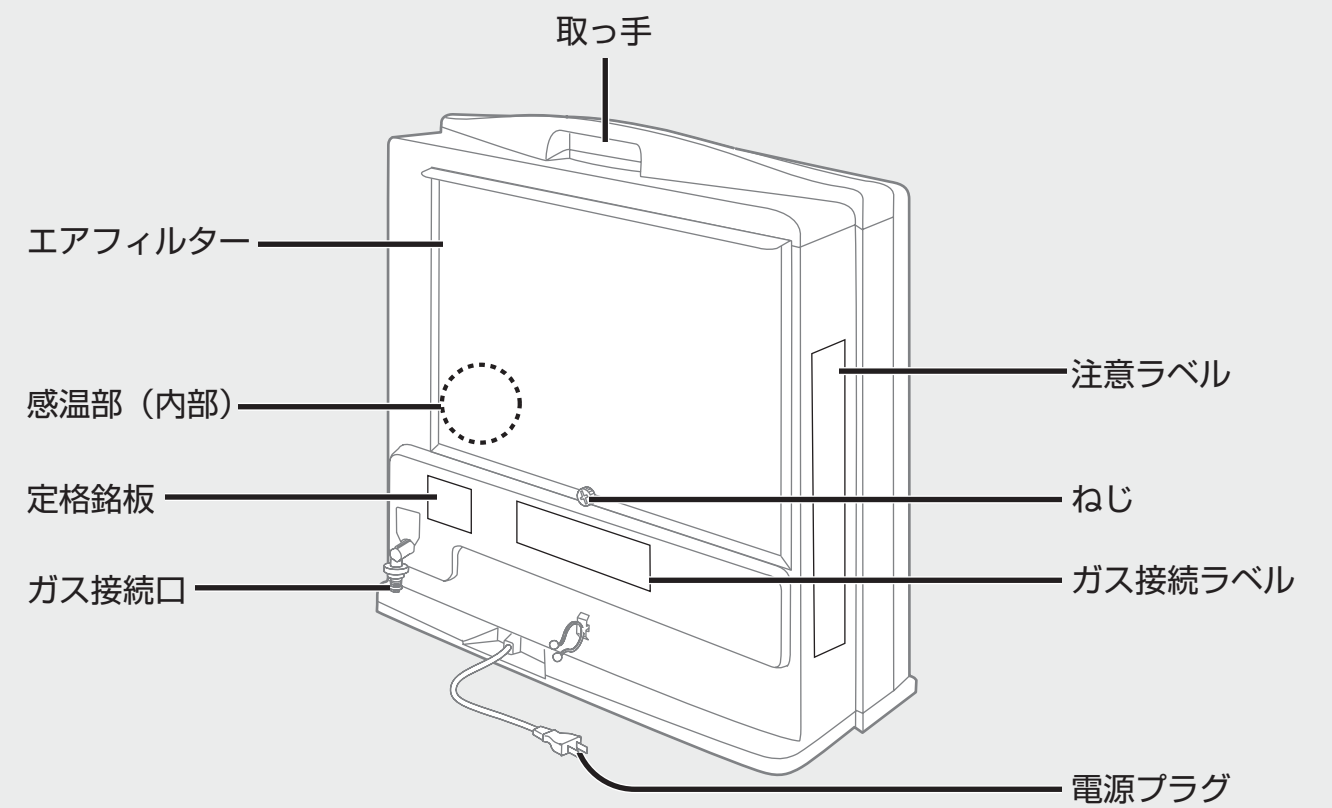

初めてお使いになるとき

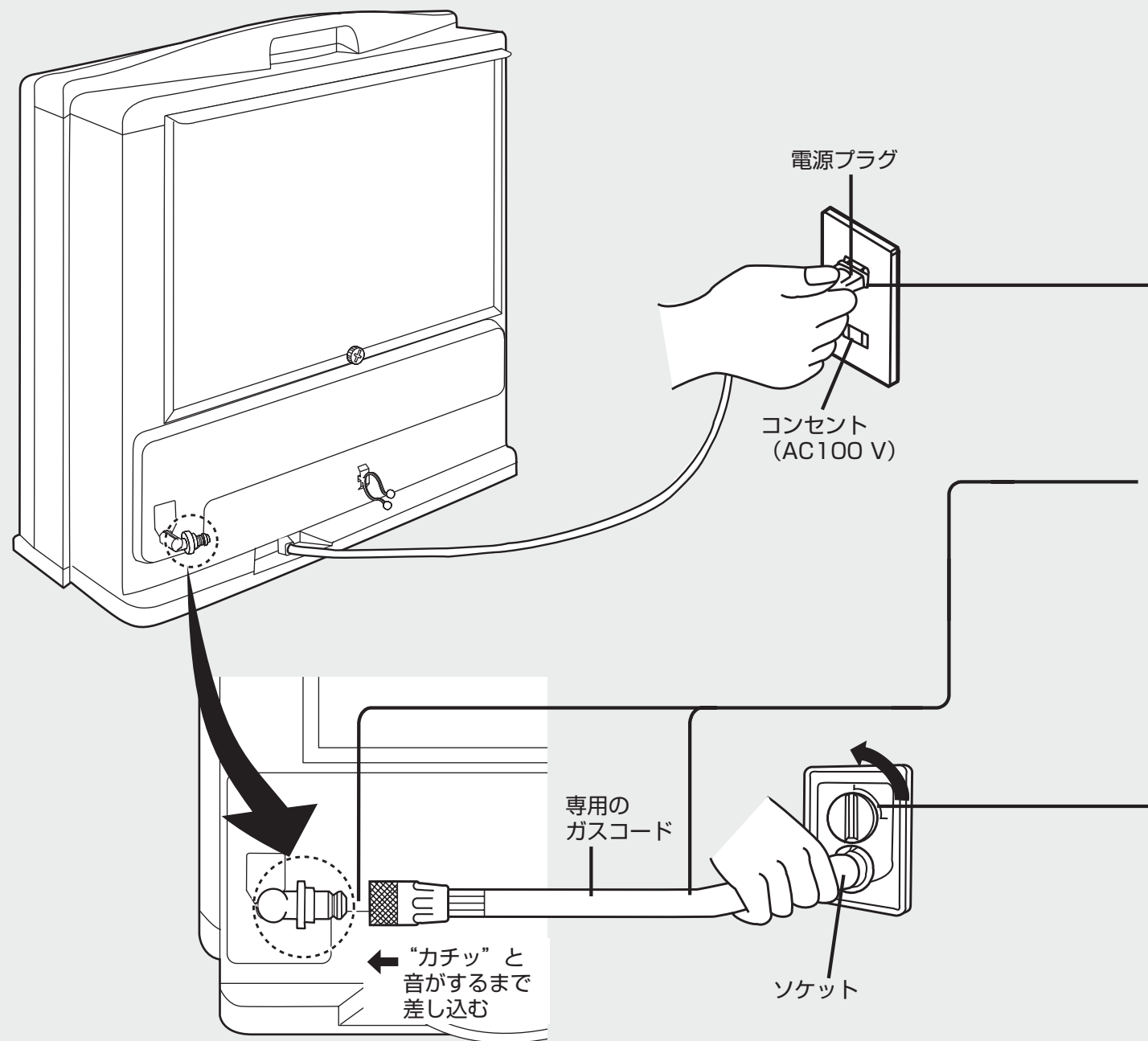

1. 電源プラグを差し込む

2. ガスコードを接続する

3. お部屋のガス栓を開ける

ガス栓がガスコンセント接続の場合

ソケットを差し込むと自動的に「開」になり、ソケットを外すと「閉」になります。(下記参照)

ガスコンセント接続について

1. ふたを開ける

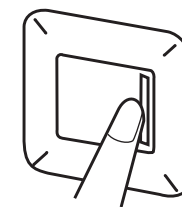

ガスコードを接続するときは、まずふたの右端を押し、ふたを開けます。

2. 取り付ける

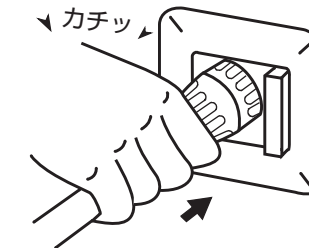

ガスコードのガス栓用ソケット側をガスコンセントに“カチッ”と音がするまで差し込みます。

3. 取り外す

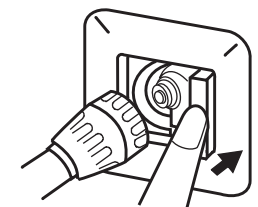

右側にあるふたを押すとソケットが外れ、ガス栓が閉じます。

- ガスコードは、ガスコード本体に記載されている対応ガス量が、接続する機器のガス消費量と見合ったものをご使用ください。ガス流量が不足し、機器の性能が十分に発揮されない場合があります。
- 初めてお使いになるとき、故障表示部が「11」・「12」を点滅する場合があります。この場合、再度運転スイッチを「切・入」してください。
- しばらく使わなかったとき、ガスコードを外したとき、ガスコード内に空気が入ることがあるため、運転開始時にいったん着火してから火が消えることがあります。このようなときには、自動的に一回だけ再点火動作を行います。

暖房運転

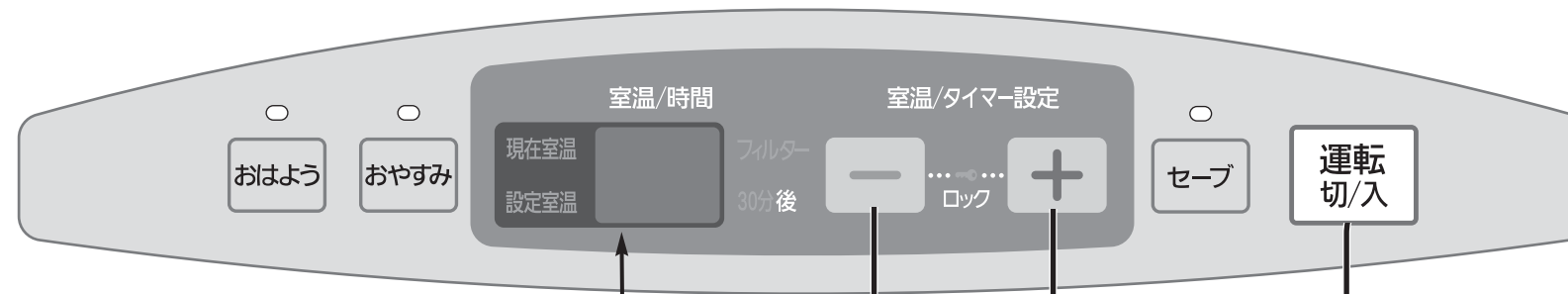

現在室温表示
 L (0 °C以下)
 1~30 (°C)
 H (31 °C以上)

設定室温表示
 L (10 °C)
 16~26 (°C)
 H (連続して強燃焼)



- 1 押す**
- 「ピッ」と音がするまで押します。
 - 現在室温が表示されます。
 - バーナーに点火し、運転ランプが点灯します。

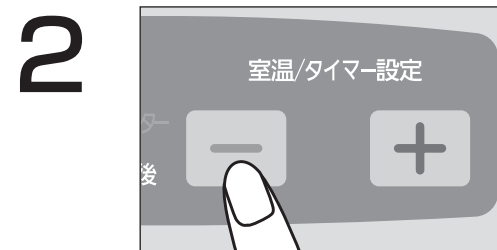

- 2 室温を設定する**
- 設定スイッチを押し、好みの室温に設定します。
 - 初めてお使いになるときは、22 °Cに設定されています。



- 3 押す**
- 運転ランプが消灯し、消火します。

〔例〕 21 °Cに設定した場合

● 約10秒後に現在室温に戻ります。

- お願い**
- 消火後、約3分間は
→ 温風吹き出し口より風が出ています。この間は電源プラグを抜かないでください。機器が過熱し、やけどや機器変形の原因となります。
- お知らせ**
- 消火後、すぐ運転スイッチを押しても
→ しばらく（約30秒）の間、点火しません。
 - 一度設定した設定室温は
→ 機器が記憶しています。ただし、停電時や電源プラグをコンセントから抜くと、設定室温・セーブ設定状態は記憶していますが、おはよう時間・操作ロックは解除されますので再度設定してください。
 - 運転しないときは待機電力が約0.5 Wあります
→ 電源プラグをコンセントから抜いておくと、約0.5 Wの電気が節約になります。

- お知らせ**
- 現在室温表示は
→ 機器の感温部付近の温度を表示します。お部屋全体の温度とは必ずしも一致しません。
 - お部屋の構造や外気温などによっては
→ 設定室温以上になることがあります。（そのときはいったん運転を停止してください）
 - ガスコードを着脱した場合は
→ ガスコード内に空気が入ることがあるため、運転開始時にいったん着火してから火が消えることがあります。このようなときには、自動的に1回だけ再点火動作を行ないます。
 - 8時間消し忘れタイマーについて
→ 暖房運転からおやすみ運転、おはよう運転を継続して運転される場合は、8時間以上運転する場合があります。
→ おやすみ運転、おはよう運転中は8時間消し忘れタイマーは作動しません。

おはよう運転

お好みの設定時間（何時間後）に運転を開始し、1時間後、自動的に消火する機能です。
（前回と同じ時刻に運転を開始するメモリータイマー機能付き）

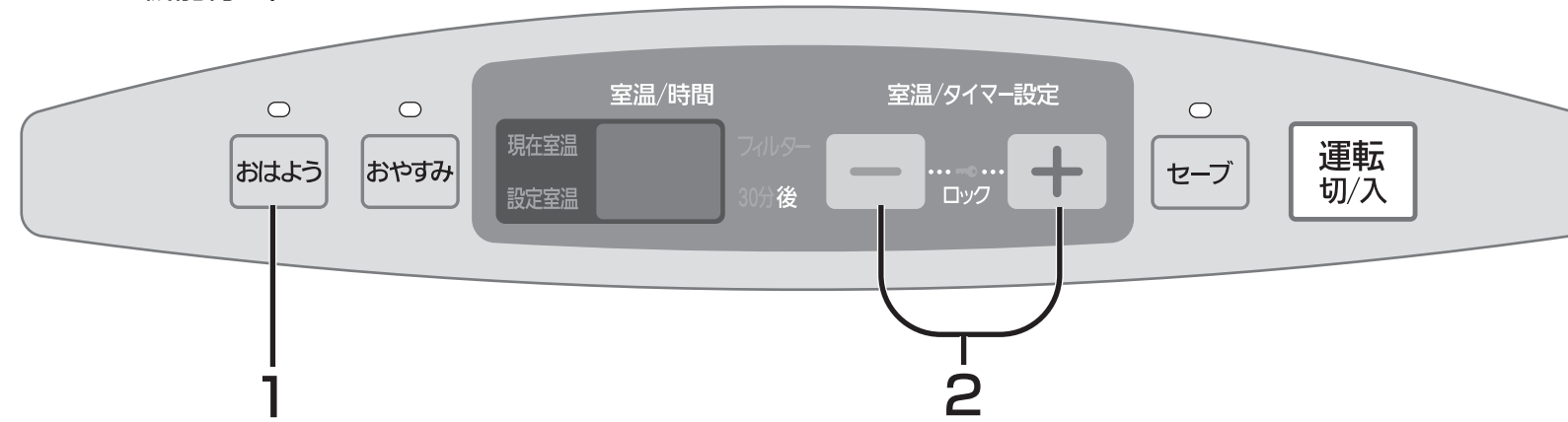

準備

- 室温を設定しておいてください。
【P.16～17ページ】
- 運転を開始するまでの時間を計算しておいてください。

〔例〕
現在の時刻〔夜〕午後10:30
運転開始時刻〔朝〕午前6:00
この間は7時間30分なので設定時間は、
室温/時間 7 30分後 に合わせます。

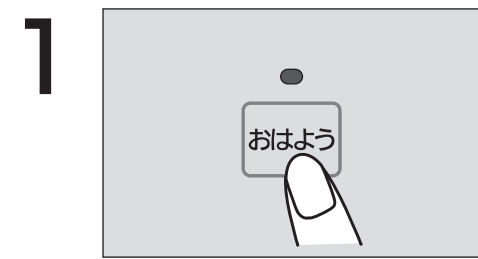

- 押す**
- 「ピッ」と音がするまで押します。
 - おはようランプが点灯し、デジタル表示部が時間表示になります。
 - 初めてお使いになるときは8時間に設定されています。

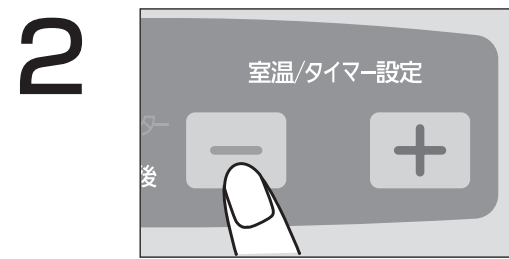
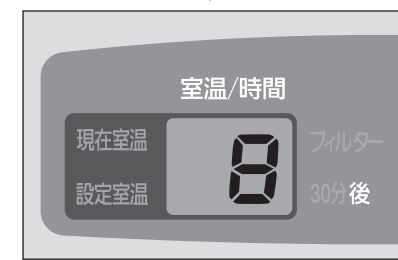

- 時間を合わせる**
- 設定スイッチを押し、
室温/時間 7 30分後 にする。
点灯
- （30分の設定は表示点灯により、お知らせします）

タイマー設定は、30分～24時間の間で30分単位で設定できます。

設定時間経過後、運転開始

※表示部は30分単位で残り時間をお知らせします。

- 運転中に停止するには**
- **おはよう** を押す
- おはようランプと運転ランプが消灯します。
 - 運転スイッチを押しても停止できます。

1時間後、自動的に消火

〔運転ランプが消灯し、おはようランプが点滅します〕



おはようランプの点滅の解除は運転スイッチを押す

■前回と同じ時刻に運転を開始するには
（メモリータイマー機能【P.27ページ】）

→ **おはよう** を押すだけで同じ時刻に運転を開始します。

- この場合、表示は30分単位でお知らせするため、最初の30分間は実際の時間より多く表示することがあります。
- 停電時や電源プラグをコンセントから抜くと、おはよう運転時間は解除されますので再度設定してください。

■おはよう運転の待機を解除するには

→再度 **おはよう** を押す

- おはようランプが消灯します。
- 運転スイッチを押しても解除できます。

■再度使用するときには

→ **運転切/入** を押し、
点滅を解除し、
再度 **運転切/入** を押す

お知らせ

- 暖房運転中におはようスイッチを押すと
→ 燃焼が停止します。（おはよう待機状態になります）
- おはよう運転設定後、約10秒後に時間表示部の明るさが落ちます。
- おやすみ運転中でも
→ おはよう運転を設定できます。【P.20ページ】

お知らせ

- おはよう運転時間（1時間）の時間延長機能はありません。
- 設定室温をHにしておはよう運転しても
→ H（連続強燃焼）になりません。（自動的に26℃に設定されます）

使いたいとき

おやすみ運転

1時間後、自動的に運転を停止する機能です。

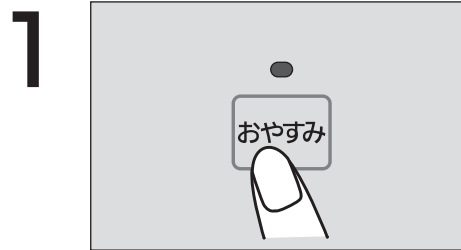
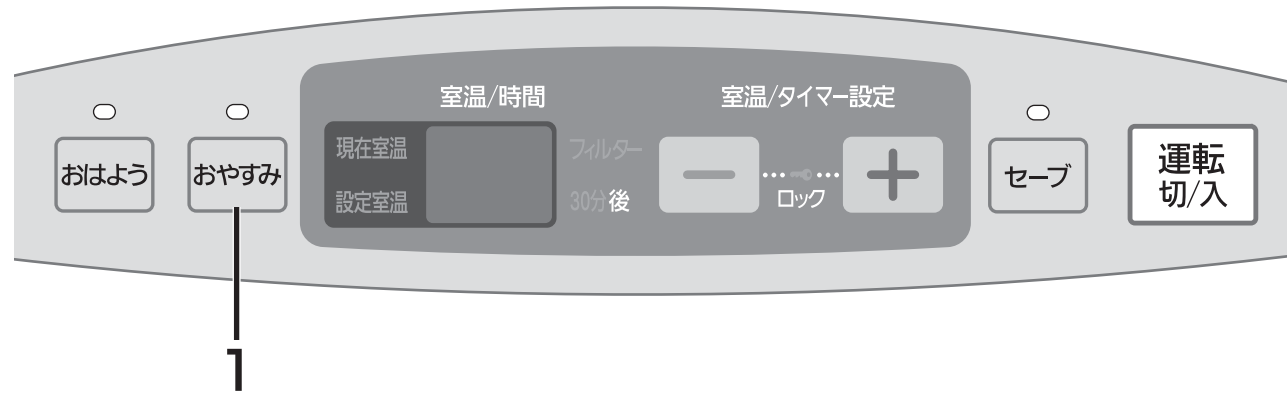

1 時間後、自動的に消火

- おやすみランプと運転ランプが消灯します。

押す

- 「ピッ」と音がするまで押します。
- おやすみランプが点灯します。
- ※運転停止中におやすみスイッチを押した場合、運転を開始し、1時間後に消火します。

■運転中に停止するには

- 再度 **おやすみ** を押す
- おやすみランプと運転ランプが消灯し、消火します。
- 運転スイッチを押しても停止できません。



● おはよう運転、おやすみ運転の組み合わせ ●

おはよう待機中もおやすみ運転ができます

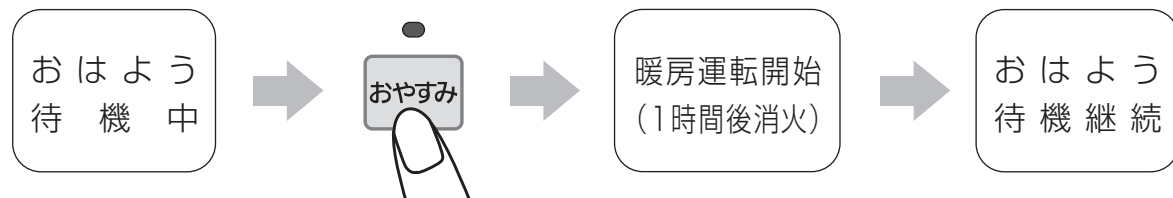

おやすみ運転中もおはよう運転を設定できます

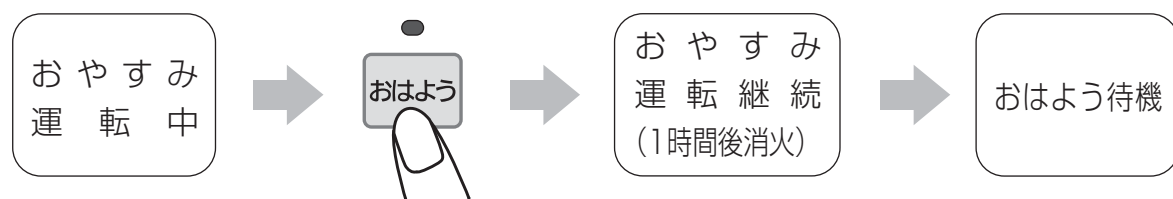

セーブ運転

設定温度までお部屋が暖まった後、自動的に設定室温を下げても運転する機能です。

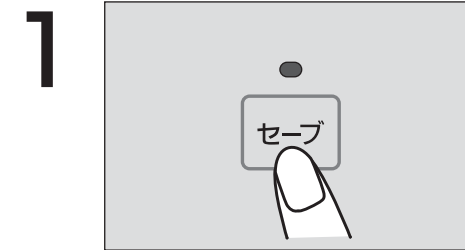
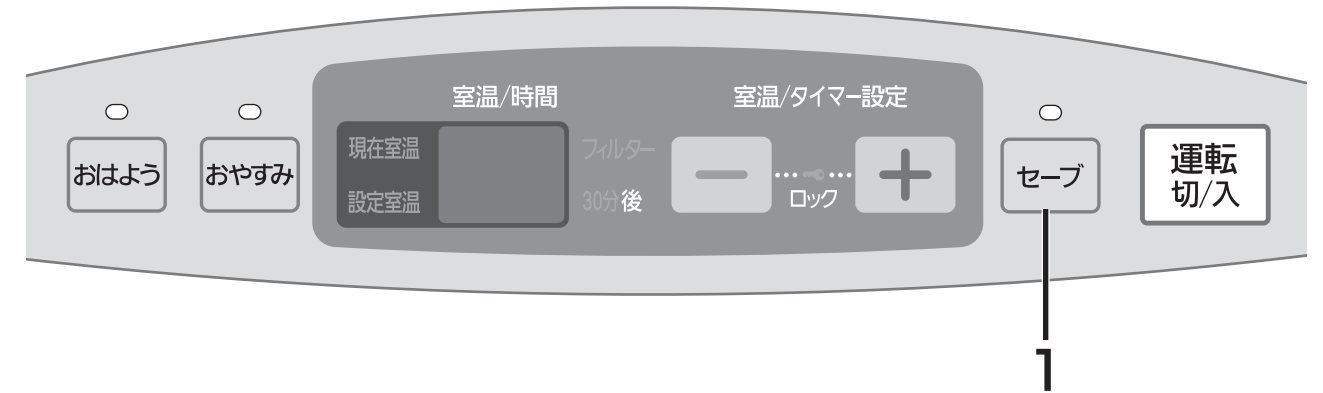

1 運転中に押す

- 「ピッ」と音がするまで押します。
- セーブランプが点灯し、セーブ運転が開始します。

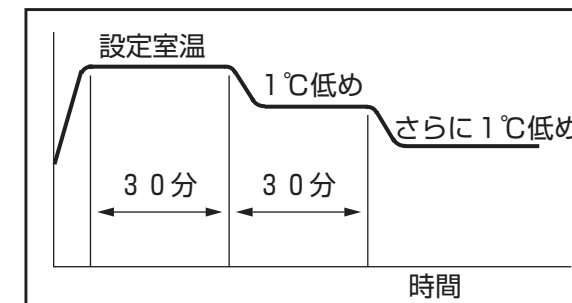

設定室温に達すると、30分毎に設定室温を1℃ずつ2回にわたって、自動的に下げて運転します。

- セーブ運転中は、設定室温表示は変化しません。

■解除するには

- 再度 **セーブ** を押す
- セーブランプが消灯します。

お知らせ

- お部屋の構造、外気温などによっては実際に温度が下がらない場合があります。
- 停電時や電源プラグをコンセントから抜いてもセーブ設定状態を記憶しています。

操作ロック

小さなお子様のいたずらや誤ってスイッチを押しても作動しないように、操作部をロックする機能です。

※運転スイッチ「入」「切」に関係なく設定できます。

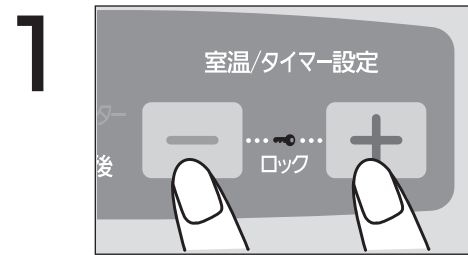
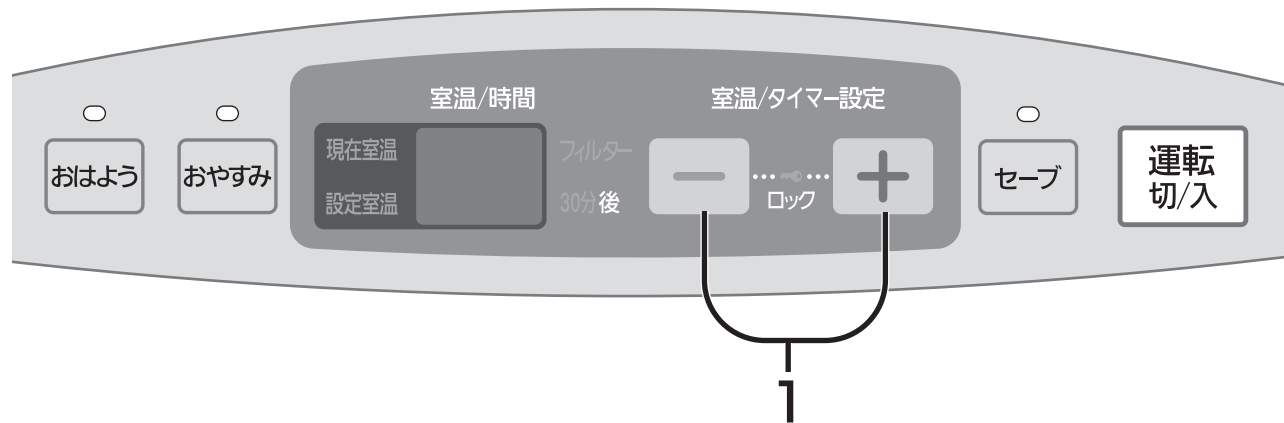

同時に押す
(ロックランプが点灯するまで (約1秒間))

- 操作ロック中は、運転スイッチの「切」操作以外はできません。

■解除するには

→再度同時に を押す

(ロックランプが消灯するまで (約1秒間))

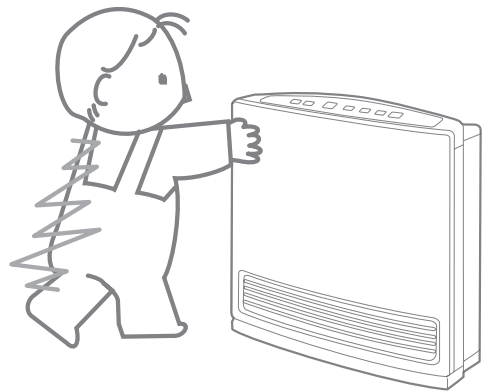

お知らせ ● 停電時や電源プラグをコンセントから抜くと、操作ロックは解除されますので再度設定してください。

ブザー機能

この機器は、スイッチ操作時や安全装置が働いたときにブザーでお知らせする機能がついています。出荷時は、ブザーでお知らせする設定になっています。

スイッチ操作と機器の動作状態	ブザー音 (ブザー音ありの場合)
スイッチ「入/受付」時	ピッ
スイッチ「切/解除」時	ピー
フィルターサイン点灯時	ピピッ ピピッ… (10回/約10秒)
安全装置作動時	ピーピー (20回/約10秒)

ブザー音の変更のしかた (電源プラグを抜いてから行ってください)

■ブザー音を消すには

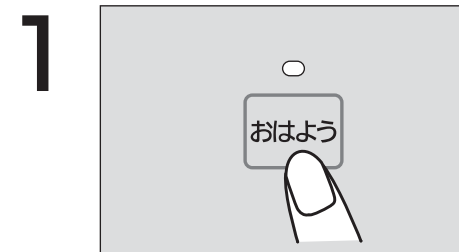
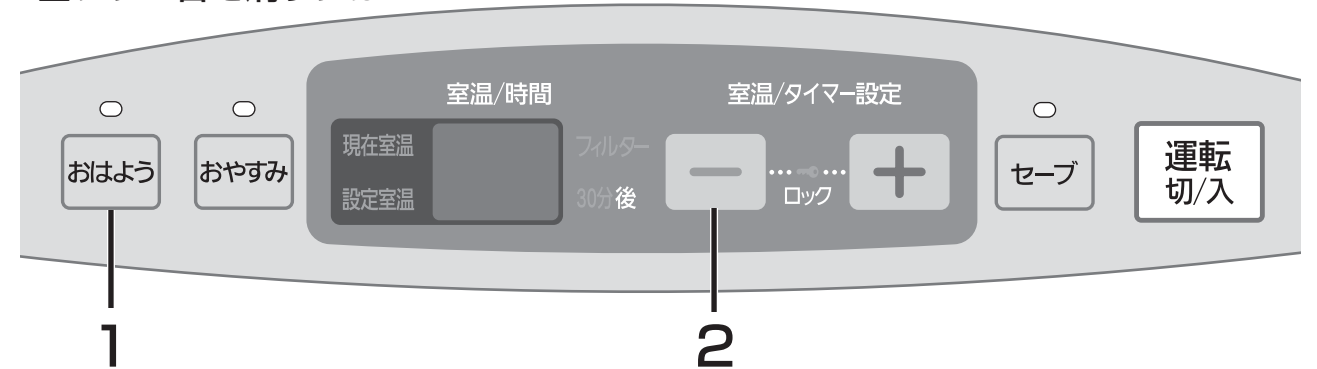

押しながら



コンセントに差し込む

- デジタル表示部がブザー音切り換えモードになります。
- 初めてお使いになるときは「01」(ブザー音あり)に設定されています。

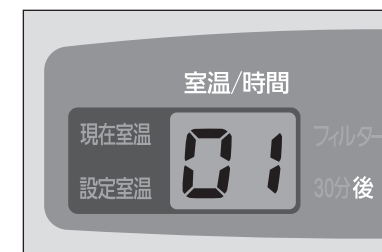

押す

- 設定スイッチ (-側) を押し、 にする。



コンセントから抜く

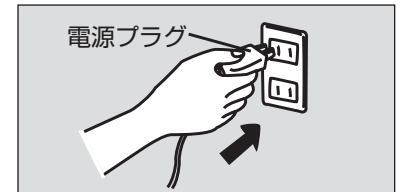

再度差し込む

ブザー音なしに設定される

■ブザー音ありに戻すには

- 再度「1」の操作をし、ブザー音切り換えモードを表示させ、設定スイッチ (+側) を押し「01」にして、「3」の操作をする。

使いたいとき

日常の点検・お手入れ

- お願い**
- 運転を「切」にし、対流ファンが止まり、機器が十分冷えてから電源プラグを抜いてください。
 - お手入れは、必ず手袋をはめて行ってください。

点検・お手入れの前に

- 異常の場合には、28～31ページの「故障かな？」を参照してください。



使用ごとに点検してください

- ガスコードは、ガス栓および機器に、きちんと差し込んでありますか。
- 機器の周囲、温風吹出し口に燃えやすいものを置いていませんか。
- 機器の下、エアフィルター、温風吹出し口にほこりがたまっていますか。
- ガスコード、電源コードがいたんでいませんか。

上記以外は、お買い上げの販売店またはもよりのガス事業者に依頼してください。

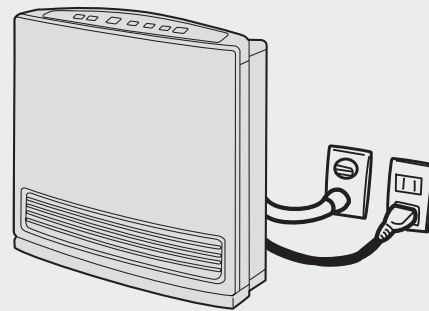

定期点検が必要です

- 長期間（3年程度）経過したものは、ご使用上支障がなくても安全のため、シーズン前に販売店に点検を依頼されることをお願いします。
ガス漏れ、異常燃焼、機器の過熱の可能性があります。

お手入れについて

- 1か月に1回以上は「エアフィルター」「温風吹出し口」を掃除してください。

お手入れの方法（1か月に1回以上）

本体

布などでふきとる

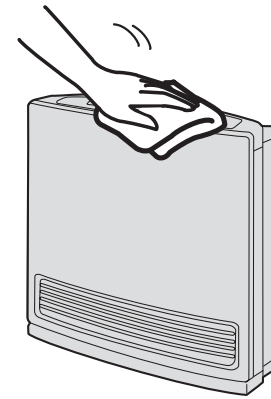

お願い

- ベンジン・シンナーなどでふかないでください。

温風吹出し口

ほこりを電気掃除機などで掃除する

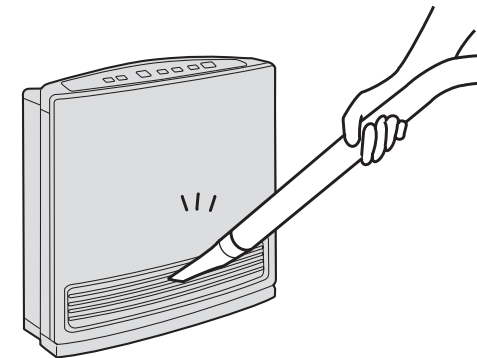

エアフィルター

1. ねじを外し、上方に引き上げて取り外す
2. エアフィルターのほこりなどを電気掃除機などで掃除する
3. 油などで特に汚れた場合は、中性洗剤で洗い、水気をとってから十分に乾燥させる
4. 掃除後、必ずもとの位置に確実にセットし、ねじを締める

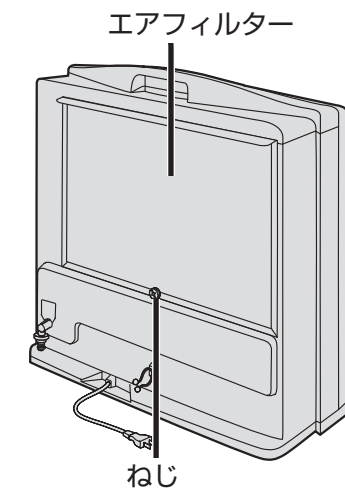

お知らせ

- ほこりなどが多量に付着すると室温調節機能や室温表示が正常に働かないことがあります。
- ねじを外すとき、かたい場合は、⊕または⊖ドライバーを使用してください。

停電時の処置

- 再通電時、運転ランプが点滅・故障表示部が「00」の点滅をし、対流ファンが回っていることがあります。この場合、対流ファンが止まってから一度運転スイッチを押して点滅が消えたことを確認してから16～17ページの「暖房運転」に従って操作してください。
- 使用中停電になったときは、対流ファンが止まり、機器が過熱するため、機器にふれないでください。
- 機器の過熱により、運転スイッチを押しても運転ランプが点滅・故障表示部が「H」の点滅やフィルターサインが点滅する場合があります。この場合、機器が十分に冷えてから再度行ってください。

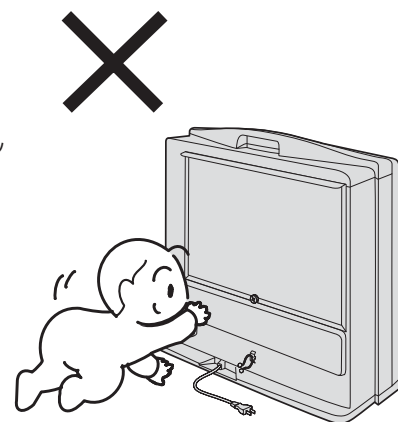

おはよう運転を設定しても作動しない場合

- 故障表示部が「00」点滅したときは、「停電時の処置」に従ってください。
- 故障表示部が「03」点滅したときは、一度運転スイッチを押して「03」点滅を解除し、再度設定してください。
- 再度おはよう運転する場合は18～19ページの「おはよう運転」に従って操作してください。

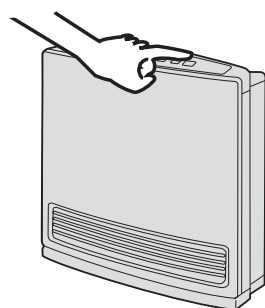

フィルターサインが点滅したら

- 運転中にフィルターサインが点滅しているときは、エアフィルターや温風吹出し口にほこりやごみがつまったり、障害物でふさがれたりしているためです。この場合、障害物を除去する。または24～25ページの「日常の点検・お手入れ」に従って処置してください。なお、エアフィルターを掃除してもフィルターサインが消えない場合には、機器内部にほこりやごみが付着していることが考えられます。点検整備を受けられることをお勧めします。(お買い上げの販売店またはもよりのガス事業者にご相談ください)
- 運転したままほこりの掃除をしても、フィルターサインは消灯しません。いったん運転を停止してください。
- フィルターサインが点滅しているときは、燃焼能力を最大の約半分以下に絞って暖房運転します。

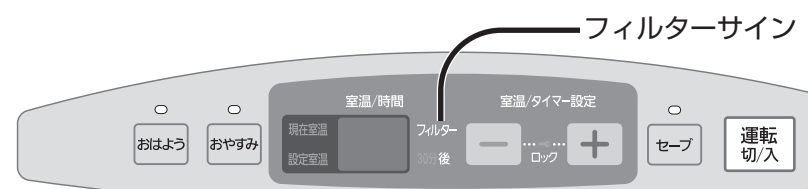

長期間使用しない場合

【次の手順で行ってください】

1. 運転スイッチを「切」にし、対流ファンが止まり、機器が十分に冷えてから電源プラグをコンセントより抜く。
 2. ガス栓を閉め、ガスコードをガス栓と機器より外し、ガス栓や機器のガス接続口にキャップをする。
 3. 温風吹出し口と、エアフィルターのほこりを取り除く。
 4. お買い上げになったときの箱に正しく入れて保管する。
(梱包方法は、箱の上面のイラストを参照してください。なおシートも忘れずに使用してください)
- ※直射日光の当たる場所や、高温になる場所は避けて保管してください。(変形・変色防止のため)

メモリータイマー機能

- おはよう運転【18ページ】で一度運転したおはよう運転開始時刻を記憶しています。毎回同じ時刻におはよう運転を開始したいときは、初めておはよう運転を設定するときのみ、時間を計算して設定する必要がありますが、一度おはよう運転をさせると次回からはおはようスイッチを押すだけで同じ時刻におはよう運転を開始します。

【例】毎回、午前6:00におはよう運転を開始したい場合

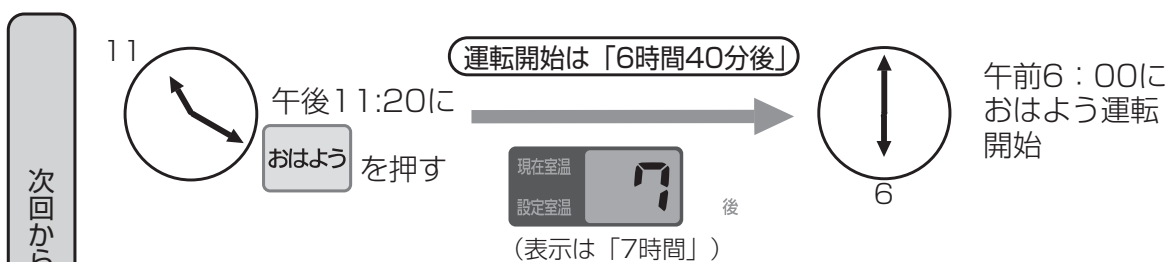
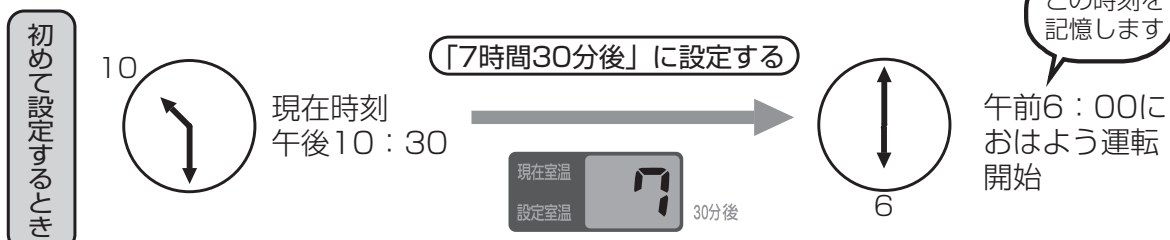

※この場合、おはようスイッチを押す時刻が変わっても、おはよう運転開始時刻は午前6:00です。運転開始時刻を変更したい場合は、時間を計算し、設定し直してください。また、表示は30分単位でお知らせするため、最初の30分間は実際より多く表示することがあります。

- 故障表示部が「00」点滅したときは、「停電時の処置」【26ページ】に従ってください。
- 電源プラグを抜き差しした場合は、「おはよう運転」【18ページ】に従ってください。おはよう運転時間が解除されますので再度設定が必要です。



故障かな？

故障表示部・運転ランプ・フィルターサインが点滅したら

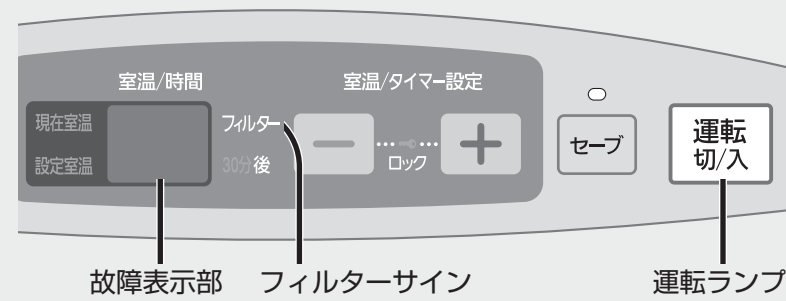
このファンヒーターには、お知らせ機能が付いています。

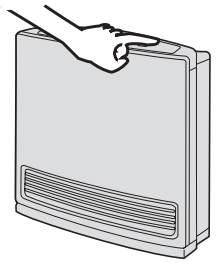

安全装置作動時の表示		
故障表示部	運転ランプ	フィルターサイン
03		消灯
11		
12	運転切/入 点滅	消灯
14		
62		フィルター点滅
消灯	消灯	消灯
00		
01	運転切/入 点滅	
70		
上記以外の表示		

原因	処置方法
燃焼したまま、機器を持ち運んだ。 機器が転倒した。	点検後、再度点火してください。 
ガス栓が開きたりない。 ガスの種類が違う。 ガスコード内に空気が入っていた。	
ガス栓が開きたりない。 強い風が吹いていた。	
エアフィルターがつまっている。	エアフィルターの掃除を行ってください。(掃除は対流ファンが止まってからさらに2~3分待ち、機器が十分冷えてから行ってください)
閉め切った部屋で長時間使用したため、 空気中の酸素が減少し、不完全燃焼した。	十分部屋の換気を行ってください。
エアフィルターがつまっている。 温風吹出し口に障害物がある。	エアフィルターの掃除や障害物を取り除いた後、再度点火してください。(掃除は対流ファンが止まってからさらに2~3分待ち、機器が十分冷えてから行ってください)
異常過熱状態になった。	修理が必要です。お買い上げの 販売店またはもよりのガス事業 者にご連絡ください。 
ファンの回転に異常が生じた。	
電気回路がショートした。	
停電した。 運転時、おはよう運転待機時に電源プラグ を引き抜いた。	「停電時の処置」【P.26ページ】をお読みください。
連続8時間以上運転したため、8時間消し忘れ タイマーが作動した。	継続して運転する場合は、再度点火してください。
「運転」「おやすみ」「おはよう」の、いずれ かのスイッチを15秒以上押し続けた。	再度点火してください。再び同じ表示が出る場合は 修理が必要です。お買い上げの販売店またはもよりの ガス事業者にご連絡ください。
運転を「切」にし、ガス栓を閉め、お買い上げの販売店またはもよりのガス事業者にご連絡ください。 ※対流ファンが回っている場合は、ファンが止まってから行ってください。	

お願い

- 安全装置が作動したとき、29ページに従って処置をしてください。それでも同じような作動をくり返す場合は、運転を「切」にし、ガス栓を閉め、お買い上げの販売店またはもよりのガス事業者にご連絡ください。

お知らせ

- 「故障表示中」に運転スイッチを押すと故障表示は解除されます。

故障かな？

故障と思う前に次の内容に従ってご確認ください、それでも直らないときや原因のわからないときは、お買い上げの販売店またはもよりのガス事業者へご連絡ください。

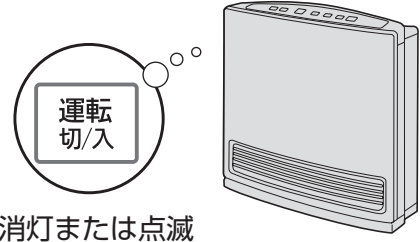
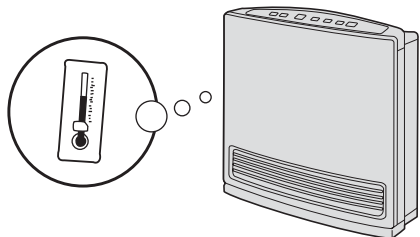
現象	ご確認ください
運転（燃焼）しない  消灯または点滅	<ul style="list-style-type: none"> ● 電源プラグがしっかり差し込まれていますか。 ● ガス栓が全開になっていますか。 ● 停電していませんか。 ● ガスコードの折れ、曲がりはありませんか。 ● エアフィルターにほこりがつまっていたり、温風吹出し口に障害物はありませんか。 ● 操作ロックが設定されていませんか。 【P.22ページ】
部屋の暖まりが悪い 	<ul style="list-style-type: none"> ● フィルターサインが点滅していませんか。 ● エアフィルターにほこりがつまっていたり、温風吹出し口に障害物はありませんか。 ● 機器前方100 cm以内に物が置いてありませんか。 ● 設定室温が適正な温度になっていますか。 ● 部屋の窓や戸が開いていませんか。 ● お部屋の広さと機器の暖房能力が合っていますか。
部屋が暖まりすぎる	<ul style="list-style-type: none"> ● 機器後面（感温部）にすきま風や冷たい空気が当たっていませんか。
ガスのおいがる	<ul style="list-style-type: none"> ● ガスコードのひび割れ、穴あきはありませんか。 →ガスコードを交換する ● ガスコードの接続が確実にされていますか。

異常時には安全装置が働きます

安全装置の働き	故障表示	安全装置
不完全燃焼をする前に燃焼を停止します	12	不完全燃焼防止装置
バーナーの炎が消えた場合ガスが止まります	12	立消え安全装置
点火時にバーナーへ着火しなかったときなどにガスを停止します	11	立消え安全装置
機器が転倒した場合運転を停止します	03	転倒時ガス遮断装置
機器の温度が異常に上昇した場合ガスを停止します	14	過熱防止装置
過電流が流れた場合運転を停止します	—	過電流保護装置
停電後、再通電時運転を停止します	00	停電時安全装置
ファンが回らないときは運転を停止します	62	ファン回転数検知装置

安全装置が作動したとき、29ページに従って処置をしても、同じような作動をくり返す場合
 運転を「切」にし、ガス栓を閉め、お買い上げの販売店またはもよりのガス事業者へ連絡してください。

次のような場合は故障ではありません

現象	理由
はじめて使うときに、機器から煙やにおいが出る	はじめてお使いになるとき、機器に付着した油がこげて、煙やにおいが出る場合があります。しばらくすると自然になくなります。
着火したときに「ポッ」という音がする	着火音で、異常ではありません。
着火時に「ヒュー」という音がする	ガスコードを着脱したとき、ガスコードに空気が入ったためです。
点火・消火直後に「チリ、チリ」「コツン、コツン」という音がする	バーナーが熱により、膨張・収縮するときの音で、異常ではありません。
暖房運転中に「シャー」という音がする	ガスの通過音で、異常ではありません。
運転を「切」にしても、しばらく温風吹出し口より風が出ている	機器内の異常過熱を防止するためです。内部が冷えると自動的に止まります。
スイッチを押しても作動しない (運転・おはよう・おやすみ・セーブスイッチ)	「ピッ」と音がするまで約0.3秒間押しつづける必要があるためです。
スイッチを押しても作動しない 運転スイッチを押しなおしても運転しない (ロックランプ点灯)	操作ロックがかかっているためです。 【P.22ページ】
おはよう運転していたら、自動的に運転が停止した (おはようランプ点滅)	おはよう運転開始の1時間後、自動的に停止し、おはようランプが点滅します。点滅の解除は、運転スイッチを押してください。
故障表示部が「00」点滅する または「00」点滅し、対流ファンが回転する	停電、または運転時、おはよう運転待機時に電源プラグを引き抜いたためです。【P.26ページ】
故障表示部が「01」点滅する または「01」点滅し、対流ファンが回転する	連続8時間以上運転し、8時間消し忘れタイマーが作動したためです。
故障表示部が「16」点滅する	室内温度が約40℃以上で10分以上になったためです。
着火直後に、再度点火動作する	ガスコードを着脱した場合、ガスコードに空気が入り、着火直後に火が消えることがあります。これを防ぐため、自動的に1回だけ再点火動作を行なうため、異常ではありません。

必要なとき

仕様・外形寸法図

品型	番式	GS-20T8 GS-20T8S	GS-30T5 GS-30T5S
種類	燃焼方式	ブンゼン燃焼式	
	給排気方式	開放式	
	放熱方式	強制対流式	
	点火方式	高圧連続放電点火方式	
暖房のめやす	木造家屋	13A:7畳まで 12A:6畳まで LP:7畳まで	13A:9畳まで 12A:9畳まで LP:9畳まで
	コンクリート造家屋	13A:9畳まで 12A:8畳まで LP:9畳まで	13A:13畳まで 12A:12畳まで LP:12畳まで
現在室温表示	L (0℃以下)・1~30℃・H (31℃以上)		
電気関係	電源	AC100V 50/60Hz	
	消費電力 (50/60Hz)	15/15W (運転「切」時:コンセント差し込み時 約0.5/0.5W)	16/16W (運転「切」時:コンセント差し込み時 約0.5/0.5W)
	電源コード長さ	2m	
外形寸法 (mm) 〔幅×奥行×高さ〕	376×126 (脚部160)×386		468×146 (脚部180)×426
質量 (本体)	5.8kg		7.7kg
安全装置	不完全燃焼防止装置 立消え安全装置 停電時安全装置 過熱防止装置 (温度ヒューズ) (過熱防止サーミスター) 過電流保護装置 転倒時ガス遮断装置 ファン回転数検知装置		
ガス消費量	1 3 A	2.44 kW	3.49 kW
	1 2 A	2.27 kW	3.26 kW
	L P ガス	2.45 kW	3.39 kW
ガス接続口	ガスコード (小口径迅速継手)		
付属品	取扱説明書・保証書		
別売品	都市ガス用ガスコード: AD-6507G1 (1m), AD-6507G3 (3m), AD-6507G5 (5m)		
	LPガス用ガスコード: AD-6507P1 (1m), AD-6507P3 (3m)		

〔単位: mm〕

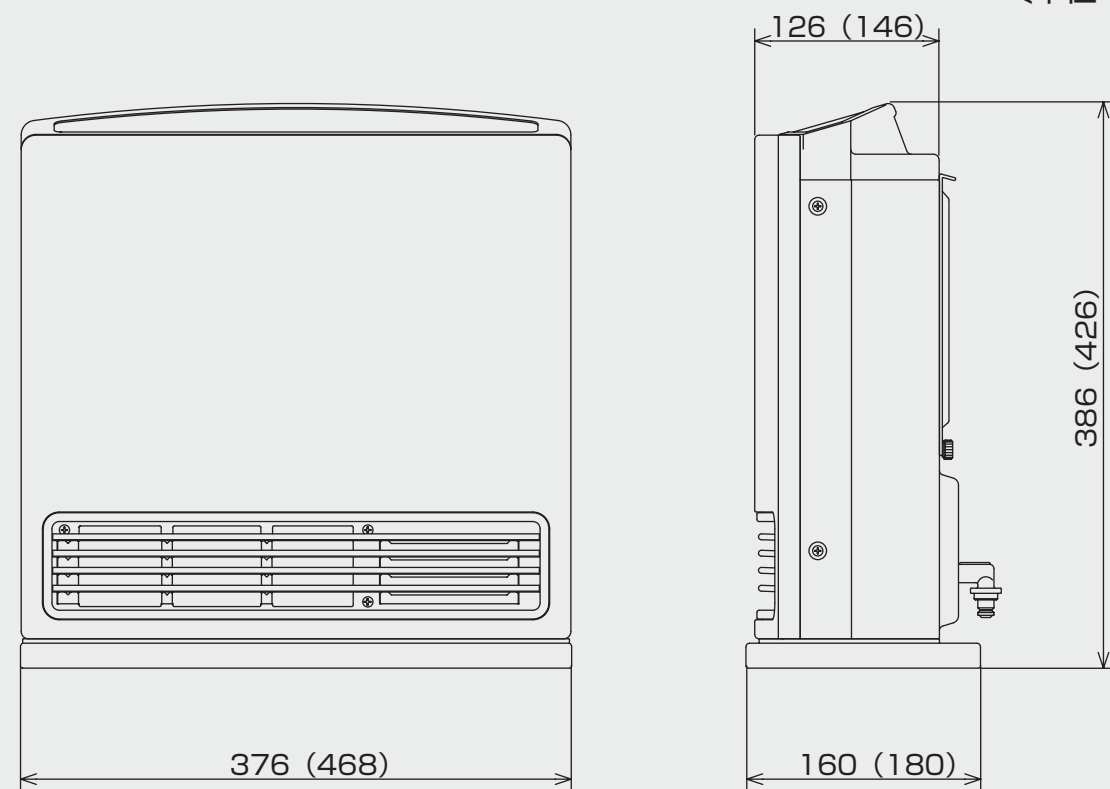

※ () 内の寸法はGS-30T5を表します。

索引

あ

- アフターサービス 34
- 安全装置について 30
- 異常のときは 5
- エアフィルター 25
- お客様ご相談センター 34
- お手入れ 24
- おはよう運転 18
- おはよう運転、おやすみ運転の
組み合わせ 20
- おはよう運転を設定しても
作動しない場合 26
- おやすみ運転 20

か

- 各部の名前 10
- ガスコードの接続 5・14
- ガスの種類 5
- ガス漏れ時は 4
- 故障かな 28

さ

- 室温設定 16
- 修理ご相談窓口 35
- 修理・分解・改造 5
- 仕様 32
- 使用 (設置) 場所について 5・8
- 寸法 32
- セーブ運転 21
- 操作ロック 22

た

- タイマー予約
(おはよう運転) 18
- (おやすみ運転) 20
- 暖房運転 16
- 長期間使用しないとき 27
- 停電時の処置 26
- 転居のとき 34
- 点検・お手入れ 24
- 電源プラグ・ガスコードの接続 14
- 特長 2

な

- 名前 (各部の名前) 10

は

- フィルターサイン 26
- ブザー機能 23
- 保証とアフターサービス 34

ま

- もくじ 3
- メモリータイマー機能 18・27

や

- 予約のしかた
(おはよう運転) 18
- (おやすみ運転) 20

必要なとき

保証とアフターサービス よくお読みください

修理・お取り扱い・お手入れ
 などのご相談は…
まず、お買い上げの販売店へ
 お申し付けください

転居や贈答品などでお困りの場合は…

- 修理は、サービス会社・販売会社の「修理ご相談窓口」へ!
- 使いかた・お買い物などのお問い合わせは、「お客様ご相談センター」へ!

保証書 (別添付)

お買い上げ日・販売店名などの記入を必ず確かめ、お買い上げの販売店からお受け取りください。よくお読みのと、保存してください。

保証期間：お買い上げ日から本体1年間

本製品は、一般家庭用の製品です。従って使用頻度の高い業務用にご使用の場合は、対象外となります。

補修用性能部品の保有期間

当社は、このガスファンヒーターの補修用性能部品の、製造打ち切り後6年保有しています。
 (注) 補修用性能部品とは、その製品の機能を維持するために必要な部品です。

修理を依頼される時

28~31ページに従ってご確認のあと、直らないときは、電源プラグを抜き、ガス栓を閉め、お買い上げの販売店またはもよりのガス事業者にご連絡ください。

- **保証期間中は**
保証書の規定に従って、出張修理をさせていただきます。
- **保証期間を過ぎていたときは**
修理すれば使用できる製品については、ご要望により修理させていただきます。次の修理料金の仕組みをご参照のうえ、ご相談ください。
- **ガスの種類の異なる地域へ転居される時は**
転居先のガス(LPガス、都市ガス13A、12A他)を確認し異なる場合には、部品交換、調整が必要で、これに伴う費用は、保証の対象外となります。

「よくあるご質問」「メールでのお問い合わせ」などはホームページをご活用ください。
<http://panasonic.co.jp/cs/japan>

● 修理料金の仕組み

修理料金は、技術料・部品代・出張料などで構成されています。

技術料 は、診断・故障個所の修理および部品交換・調整・修理完了時の点検などの作業にかかる費用です。

部品代 は、修理に使用した部品および補助材料代です。

出張料 は、お客様のご依頼により製品のある場所へ技術者を派遣する場合の費用です。

ご連絡いただきたい内容	
品名	ガスファンヒーター
品番	
お買い上げ日	年 月 日
故障の状況	できるだけ具体的に

ご相談窓口における個人情報のお取り扱い

松下電器産業株式会社およびその関係会社は、お客様の個人情報やご相談内容を、ご相談への対応や修理、その確認などのために利用し、その記録を残すことがあります。また、個人情報を適切に管理し、修理業務等を委託する場合や正当な理由がある場合を除き、第三者に提供しません。お問い合わせは、ご相談された窓口にご連絡ください。

※電話番号をよくお確かめの上、おかけください。

ナショナル パナソニック

修理ご相談窓口

ナビダイヤル
 (全国共通番号) **0570-087-087**

- 呼出音の前にNTTより通話料金の目安をお知らせします。
- 携帯電話・PHS等からは最寄りの修理ご相談窓口へ直接おかけください。

北海道地区		近畿地区	
札幌 札幌市厚別区厚別南2丁目17-7 ☎(011)894-1251	帯広 帯広市西20条北2丁目23-3 ☎(0155)33-8477	滋賀 栗東市霊仙寺1丁目1-48 ☎(077)582-5021	奈良 大和郡山市筒井町800番地 ☎(0743)59-2770
旭川 旭川市2条通16丁目1166 ☎(0166)22-3011	函館 函館市西桔梗589番地241(函館流通卸センター内) ☎(0138)48-6631	京都 京都市伏見区竹田中川原町71-4 ☎(075)672-9636	和歌山 和歌山市中島499-1 ☎(073)475-2984
		大阪 大阪市北区本庄西1丁目1-7 ☎(06)6359-6225	兵庫 神戸市中央区琴ノ緒町3丁目2-6 ☎(078)272-6645

東北地区		中国地区	
青森 青森市大字浜田字豊田364 ☎(017)775-0326	宮城 仙台市宮城野区扇町7-4-18 ☎(022)387-1117	鳥取 鳥取市安長295-1 ☎(0857)26-9695	岡山 岡山市田中138-110 ☎(086)242-6236
秋田 秋田市東通り2丁目1-7 ☎(018)831-7833	山形 山形市平清水1丁目1-75 ☎(023)641-8100	米子 米子市米原4丁目2-33 ☎(0859)34-2129	広島 広島市西区南観音8丁目13-20 ☎(082)295-5011
岩手 盛岡市厨川5丁目1-43 ☎(019)645-6130	福島 郡山市亀田1丁目51-15 ☎(024)991-9308	松江 松江市平成町182番地14 ☎(0852)23-1128	山口 山口県吉敷郡小郡町下郷220-1 ☎(083)973-2720
		出雲 出雲市渡橋町416 ☎(0853)21-3133	
		浜田 浜田市下府町327-93 ☎(0855)22-6629	

首都圏地区		四国地区	
栃木 宇都宮市上戸祭3丁目3-19 ☎(028)689-2555	東京 東京都世田谷区宮坂2丁目26-17 ☎(03)5477-9780	香川 高松市勅使町152-2 ☎(087)868-6388	高知 高知市仲田町2-16 ☎(088)834-3142
群馬 前橋市箱田町325-1 ☎(027)254-2075	山梨 甲府市宝1丁目4-13 ☎(055)222-5171	徳島 徳島市沖浜2丁目36 ☎(088)624-0253	愛媛 愛媛県伊予郡砥部町八倉75-1 ☎(089)905-7544
茨城 つくば市筑穂3丁目15-3 ☎(029)864-8756	神奈川 横浜市港南区日野5丁目3-16 ☎(045)847-9720		
埼玉 桶川市赤堀2丁目4-2 ☎(048)728-8960	新潟 新潟市東明1丁目8-14 ☎(025)286-0171		
千葉 千葉市中央区末広5丁目9-5 ☎(043)208-6034			

九州地区		中部地区	
福岡 春日市春日公園3丁目48 ☎(092)593-9036	熊本 熊本市健軍本町12-3 ☎(096)367-6067	石川 金沢市横川3丁目20 ☎(076)280-6608	愛知 名古屋市瑞穂区塩入町8-10 ☎(052)819-0225
佐賀 佐賀市鍋島町大字八戸字上深町3044 ☎(0952)26-9151	天草 本渡市港町18-11 ☎(0969)22-3125	富山 富山市根塚町1丁目1-4 ☎(076)424-2549	岐阜 岐阜市中鷲4丁目42 ☎(058)278-6720
長崎 長崎市東町1949-1 ☎(095)830-1658	鹿児島 鹿児島市与次郎1丁目5-33 ☎(099)250-5657	福井 福井市問屋町2丁目14 ☎(0776)25-5001	高山 高山市花岡町3丁目82 ☎(0577)33-0613
大分 大分市萩原4丁目8-35 ☎(097)556-3815	大島 名瀬市長浜町10-1 ☎(0997)53-5101	長野 松本市寿北7丁目3-11 ☎(0263)86-9209	三重 津市久居野村町字山神421 ☎(059)255-1380
宮崎 宮崎市本郷北方字草葉2099-2 ☎(0985)63-1213		静岡 静岡市駿河区有東2丁目3-22 ☎(054)287-9000	

沖縄地区	
沖縄 浦添市城間4丁目23-11 ☎(098)877-1207	

所在地、電話番号が変更になることがありますので、あらかじめご了承ください。

0506

必要なとき