

DVDビデオレコーダー

品番 **DMR-E87H/DMR-E85H**

詳しいもくじは、3ページをご覧ください。

47 「DVD-R高速モード用録画」を「入」で録画

42 「ファイナライズ」

40 「ダビングリスト」

39 「ワンタッチダビング」

26 ビデオやビデオカメラからダビング

38 デイスクに残そう！

27ページ 画面から番組を選んで、カンタン予約 (EPG) **番組表から録画！**

録りためた映像を

ついつい忘れがちな…

DVD-Rを他のプレーヤーでも再生するには

DVD-Rに高速ダビングするには

一つの番組だけなら

いろいろな番組をまとめて

いろいろな使えて楽しそう！

録画も保存も簡単、便利に！

このたびは、DVDビデオレコーダーをお買い上げいただき、まことにありがとうございました。

保証書別添付 **上手に使って上手に節電**

- 取扱説明書をよくお読みのうえ、正しくお使いください。特に「安全上のご注意」(P.4~5ページ)は、ご使用前に必ずお読みいただき、安全にお使いください。
- お読みになったあとは、保証書と一緒に大切に保管し、必要なときにお読みください。
- 保証書は、「お買い上げ日・販売店名」などの記入を必ず確かめ、販売店からお受け取りください。

本機の機能向上などのサポートを受ける場合に必要ですので、ユーザー登録をお願いいたします。インターネットまたは郵送での登録が可能です。詳しくは、同梱の「ユーザー登録カード」をご覧ください。

DVD関連情報は、パナソニックホームページをご覧ください。
<http://panasonic.jp/support/dvd/>



EPG

気になる番組を番組表から選んでHDDに
どんどん録画
設定は **16ページ**
録画は **27ページ**



地上デジタル・BS・CS放送を録画

接続は **14ページ**
録画は **26ページ**

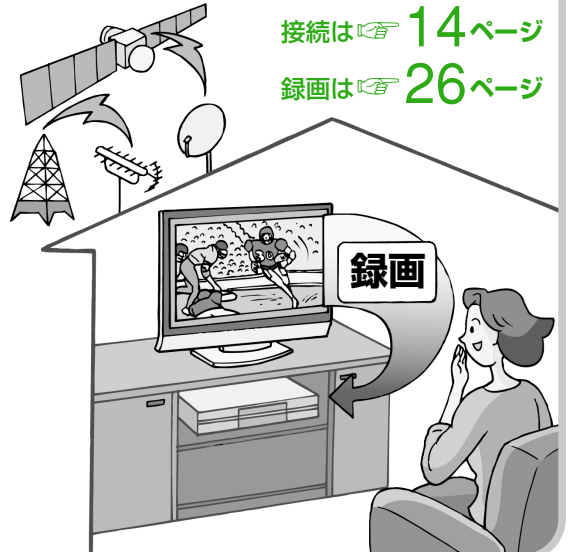

お気に入りの番組だけをディスクに
高速でダビング **38ページ**

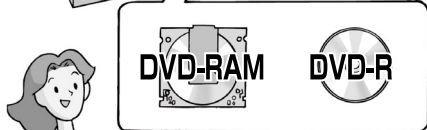
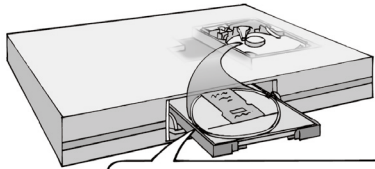

DVD-Rに高速モードで
ダビングするには、HDDに録画する
前に「DVD-R高速モード用録画」を
「入」に設定しないとイケないのね。

DVD-R高速モード用録画 **47ページ**

保存版を作る

1つの番組だけ

ワンタッチ
ダビング
39ページ

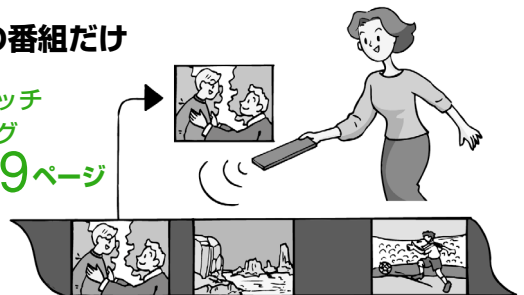

複数の番組を
組み合わせて



ダビングリスト **40ページ**

ビデオやビデオカメラからダビングして
DVDに **26ページ**

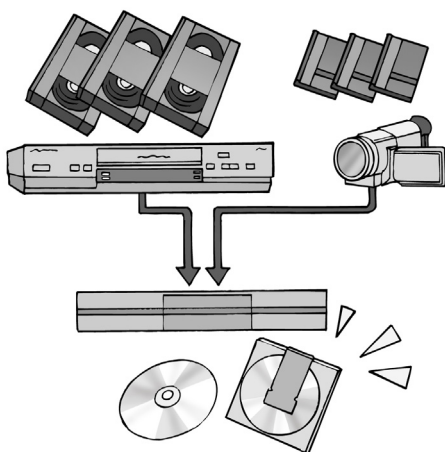

DVD-RをDVDプレーヤーで再生できる
ようにする **ファイナライズ 42ページ**

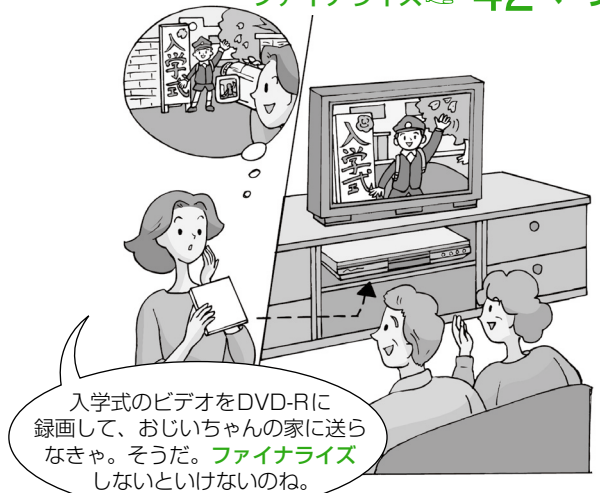

入学式のビデオをDVD-Rに
録画して、おじいちゃんの家を送ら
なきゃ。そうだ、**ファイナライズ**
しないとイケないのね。

もくじ

まず

ご確認と接続・設定



ご確認を

- 安全上のご注意4
- デジタル放送のお知らせ6
- 付属品7
- 著作権など7
- HDDと本機で使えるディスク8
- 各部のはたらき10
- HDDの取扱い11

接続する

準備①

- 接続の前に12
 - 別売品のご紹介12
- テレビ・ビデオと接続する13
- 地上デジタル・BS・CSチューナーまたはチューナー内蔵テレビと接続する14
- ケーブルテレビと接続する15
- アンプと接続する15

設定する

準備②③

- 受信チャンネルを設定する16
- テレビタイプ・リモコンを設定する22

さあ

使ってみよう



録る

すぐ録画

追っかけ再生

- 録画する24
 - 追っかけ再生/同時録画再生/タイムワープ25
- ぴったり録画26
- ビデオなどからダビングする26
- 地上デジタル・BS・CSを録画する26

予約録画

EPG

- 番組表(テレビ番組ガイド)を使って予約録画27
- 番組表を使わずに予約録画28
 - デジタル放送などと連動して録画する28
- 予約の確認・変更・取消し29

見る/聞く

- 録画した番組(タイトル)などを再生する30
 - 再生中の便利な使い方31
 - 再生中の簡単な編集32
 - MP3を再生する32
- ディスクの再生方法を設定する33

作る

- 録画した番組(タイトル)を編集する(プログラムナビ) /チャプターを再生・編集する34
- プレイリストを作成・再生・編集する36

ダビング(残す)

- ダビング(複製)する38

便利機能

DVD-RをDVDプレーヤーで再生する

- ディスク管理(ファイナライズなど)42
- 文字入力44
- 情報表示/時刻合わせ45
- 初期設定を変える46

もし

困ったとき



必要なとき

- 主な仕様/お手入れ48
- 用語解説49
- Q&A(よくあるご質問)50
- エラーメッセージ51

故障かな!?

- 故障かな!?52
- 保証とアフターサービス54
- さくいん裏表紙

確認

接続

設定

録る

見る/聞く

作る

ダビング

便利機能

必要なとき

故障かな!?



安全上のご注意



必ずお守りください

お使いになる人や他の人への危害、財産への損害を未然に防止するため、必ずお守りいただくことを、次のように説明しています。

■表示内容を見逃して誤った使い方をしたときに生じる危害や損害の程度を、次の表示で区分し、説明しています。

■お守りいただく内容の種類を、次の絵表示で区分し、説明しています。（下記は絵表示の一例です。）

 警告	この表示の欄は、「死亡または重傷などを負う可能性が想定される」内容です。
 注意	この表示の欄は、「傷害を負う可能性または物的損害のみが発生する可能性が想定される」内容です。

	この絵表示は、気をつけていただきたい「注意喚起」内容です。
	このような絵表示は、してはいけない「禁止」内容です。
	このような絵表示は、必ず実行していただく「強制」内容です。

警告

電源コードについて

ご使用について

電源コード・プラグを破損するようなことはしない

傷つけたり、加工したり、熱器具に近づけたり、無理に曲げたり、ねじったり、引っ張ったり、重い物を載せたり、束ねたりしない



傷んだまま使用すると、火災・感電・ショートの原因になります。

- コードやプラグの修理は、販売店にご相談ください。

電源プラグのほこり等は定期的にとる



プラグにほこり等がたまると、湿気等で絶縁不良となり、火災の原因になります。

- 電源プラグを抜き、乾いた布でふいてください。
- 長期間使わないときは、電源プラグを抜いてください。

内部に金属物を入れたり、水などの液体をかけたりぬらしたりしない



ショートや発熱により、火災・感電の原因になります。

- 機器の上に水などの液体の入った容器や金属物を置かないでください。
- 特にお子様にはご注意ください。

コンセントや配線器具の定格を超える使い方や、交流100V以外での使用はしない



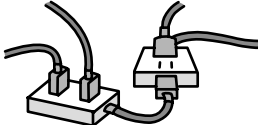

たこ足配線等で、定格を超えると、発熱による火災の原因になります。

電源プラグは根元まで確実に差し込む

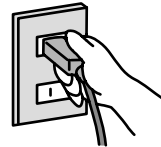

差し込みが不完全ですと、感電や発熱による火災の原因になります。

- 傷んだプラグ・ゆるんだコンセントは使わないでください。

分解、改造をしない



内部には電圧の高い部分があり、感電の原因になります。

分解禁止

- 内部の点検や修理は、販売店にご依頼ください。

もし異常が起きたら

ぬれた手で、電源プラグの抜き差しはしない



感電の原因になります。

ぬれ手禁止

雷について

雷が鳴ったら、本機や電源プラグ、アンテナ線に触れない



接触禁止

感電の原因になります。

異常があったときは、電源プラグを抜く



電源プラグを抜く

- 内部に金属や水などの液体、異物が入ったとき
- 落下などで外装ケースが破損したとき
- 煙や異臭、異音が出たとき

そのまま使うと、火災・感電の原因になります。

- 販売店にご相談ください。

⚠ 注意

設置・接続について

異常に温度が高くなる
ところに置かない

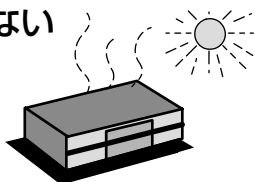

外装ケースや内部部品が劣化するほか、火災の原因になることがあります。

- 直射日光の当たるところ、ストーブの近くでは特にご注意ください。

不安定な場所に置かない



- 高い場所、水平以外の場所、振動や衝撃の起こる場所に置かない
- 本機の上に重い物を載せたり、乗ったりしない

倒れたり落下すると、けがや製品の故障の原因になることがあります。また、重量で外装ケースが変形し、内部部品が破損すると、火災・故障の原因になることがあります。

屋外アンテナの設置、工事は自分でしない



強風でアンテナが倒れた場合に、けがや感電の原因になることがあります。

- 設置・工事は販売店にご相談ください。

放熱を妨げない

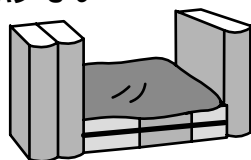

内部に熱がこもると、外装ケースが変形したり、火災の原因になることがあります。

- 後面の内部冷却用ファンや側面の通風孔をふさがないでください。

油煙や湯気の当たるところ、湿気やほこりの多いところに置かない

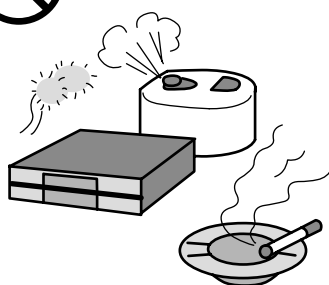

電気が油や水分、ほこりを伝わり、火災・感電の原因になることがあります。

たばこの煙なども製品の故障の原因になることがあります。

ご使用について

長期間使わないときや、お手入れのときは、電源プラグを抜く



通電状態で放置、保管すると、絶縁劣化、ろう電などにより、火災の原因になることがあります。

- ディスクは、保護のため取り出しておいてください。

ディスクトレイに指をはさまれないように注意する



けがの原因になることがあります。

- 特にお子様にはご注意ください。

コードを接続した状態で移動しない

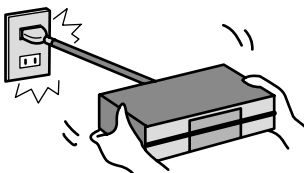

接続した状態で移動させようとすると、コードが傷つき、火災・感電の原因になることがあります。また、引っかかって、けがの原因になることがあります。

乾電池について

電池は誤った使いかたをしない



- ⊕と⊖は逆に入れない
- 新・旧電池や違う種類の電池をいっしょに使わない
- 乾電池は充電しない
- 加熱・分解したり、水などの液体や火の中へ入れたりしない
- ネックレスなどの金属物といっしょにしない
- 被覆のはがれた電池は使わない
- 乾電池の代用として充電式電池を使わない

取り扱いを誤ると、液もれ・発熱・発火・破裂などを起こし、火災や周囲汚損の原因になることがあります。

- 長期間使わないときは、取り出しておいてください。
- 万一、液もれが起こったら、販売店にご相談ください。

液が身体や衣服に付いたときは、水でよく洗い流してください。

液が目に入ったときは、失明の恐れがあります。目をこすらずに、すぐにきれいな水で洗ったあと、医師にご相談ください。

確認

安全上のご注意

デジタル放送のお知らせ

2003年12月から地上デジタル放送が始まっています

■アナログ放送からデジタル放送への移行について

デジタル放送への移行スケジュール

地上デジタル放送は、関東、中京、近畿の三大広域圏の一部で2003年12月から開始され、その他の地域でも、2006年末までに放送が開始される予定です。

該当地域における受信可能エリアは、当初限定されていますが、順次拡大される予定です。

地上アナログ放送は2011年7月に、BSアナログ放送は2011年までに終了することが、国の方針として決定されています。

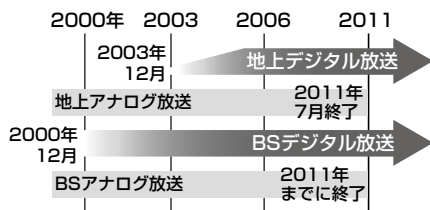

- 上記内容はJEITA（社団法人電子情報技術産業協会）の規定に基づくものです。
- 上記文中の「アナログ放送受信チューナー内蔵の録画機器」とは、本機や通常のビデオデッキがこれに該当します。

■アナログ放送受信チューナー内蔵の録画機器でデジタル放送を録画するには

別売りのデジタルチューナーまたはデジタルチューナー内蔵テレビと、お手元の録画機器を接続することにより、デジタル放送を録画いただけます。

ただし、録画機器の種類により、接続方法は異なります。また、録画機器により録画画質は異なります。

番組によっては、著作権保護の目的により、録画や一度録画した番組のダビングができない場合があります。

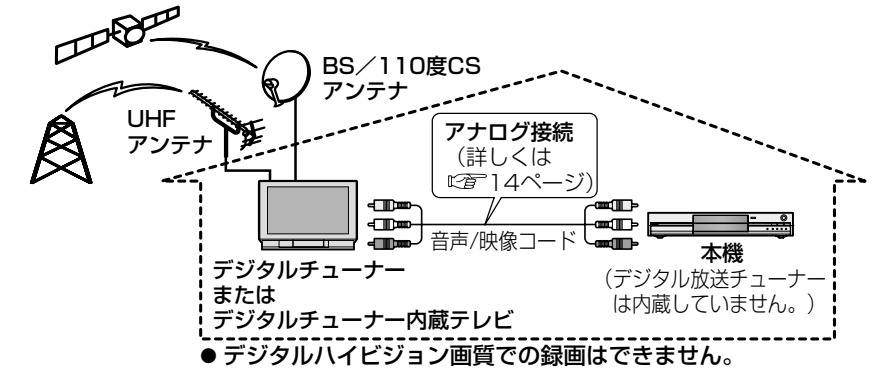

デジタル放送には「1回だけ録画可能」※1のコピー制御信号が加えられます。

※1 「デジタル1 COPY」や「一世代のみコピー可」などとも呼ばれています。 (2004年4月から)

- 「1回だけ録画可能」な番組は、CPRMという著作権保護技術に対応した録画機器とディスクでのみ録画できます。
- コピー制御信号は、デジタル放送の不正なダビングを防止し、著作権を保護するためのものです。
- コピー制御信号の入った番組は、他のデジタル録画機器（D-VHSやDVDレコーダーなど）にはダビングできません。

コピー制御のしくみに関する一般的な内容については、下記ホームページをご覧ください。

社団法人 地上デジタル放送推進協会 <http://www.d-pa.org/>
 社団法人 BSデジタル放送推進協会 <http://www.bpa.or.jp/>

■録画の制限について

デジタル放送を録画するときは、使用するディスクにご注意ください。

「1回だけ録画可能」の番組は

- 内蔵HDDまたはCPRM※2対応のDVD-RAMにのみ録画できます。
- DVD-Rや2.8 GBのDVD-RAMには録画できません。
- HDDからCPRM※2対応のDVD-RAMに移動※3のみできます。(HDDからは消去されます。)



(○：録画できる、×：録画できない)

※2 1回だけ録画が許可された番組を録画することができる著作権保護技術。ディスクのジャケットなどでご確認ください。

※3 複製と移動の違いについて

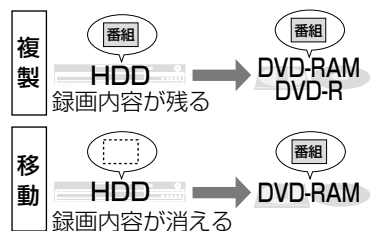

放送の種類 \ ディスク	HDD(内蔵)	DVD-RAM (CPRM対応)	DVD-RAM (CPRM非対応)	DVD-R
制限なしに録画可能	○	○	○	○
1回だけ録画可能	○	○	×	×
録画禁止	×	×	×	×

予約録画時は、挿入されているディスクにご注意ください。

お知らせ

- 録画制限のある番組とない番組を1つの番組（タイトル）として続けて録画した場合は、録画制限のある番組（タイトル）になります。時刻設定のずれなどにより、録画した番組（タイトル）の一部に録画制限のある番組が入った場合も同様です。タイトル分割などの編集を行っても、録画制限の情報は残ります。
- 本機で録画した「1回だけ録画可能」の番組を他の機器で再生する場合、CPRM方式に対応していない機器では再生できません。(当社製のDVDレコーダーやDVD-RAM対応のDVDプレーヤーは、すべてCPRM方式に対応しています。)
- 「1回だけ録画可能」の番組をビデオテープにダビングする場合、マクロビジョン信号により正常にダビングできないことがあります。

付属品

著作権など

付属品をご確認ください

(品番は2004年9月現在のものです。)

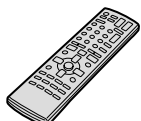

リモコン
【EUR7721KF0】



リモコン用乾電池
(単3形：2本)

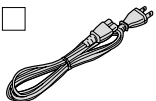

電源コード (1本)
【VJA0536】

電源コードは、本機専用ですので、他の機器には使用しないでください。また、他の機器の電源コードを本機に使用しないでください。



75Ω同軸ケーブル (1本)
【VJA1125】



音声/映像コード (1本)
【K2KA6CA00001】

■リモコンに乾電池を入れる

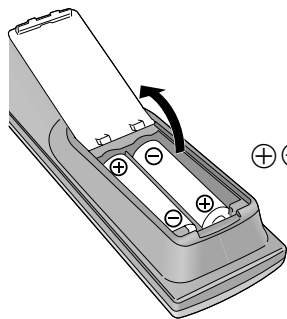

■リモコンの使用範囲

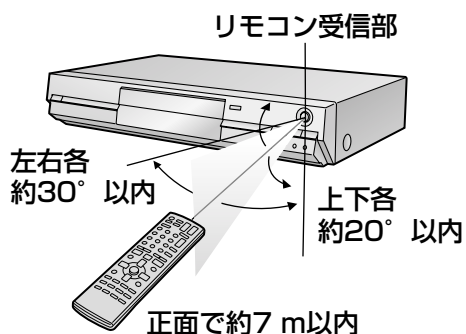

- ディスクを無断で複製、放送、公開演奏、レンタルすることは法律により禁じられています。
- この製品は、著作権保護技術を採用しており、米国と日本の特許技術と知的財産権によって保護されています。この著作権保護技術の使用には、マクロビジョン社の許可が必要です。また、その使用はマクロビジョン社の特別な許可がない限り、家庭での使用とその他一部のベーパービューでの使用に制限されます。この製品を分解したり、改造することも禁じられています。
- Gガイド、G-GUIDE、およびGガイドロゴは、米Gemstar-TV Guide International, Inc.の日本国内における登録商標です。Gガイドは、米Gemstar-TV Guide International, Inc.のライセンスに基づいて生産しております。米Gemstar-TV Guide International, Inc.およびその関連会社は、Gガイドが供給する放送番組内容および番組スケジュール情報の精度に関しては、いかなる責任も負いません。また、Gガイドに関連する情報・機器・サービスの提供または使用に関わるいかなる損害、損失に対しても責任を負いません。
- 天災、システム障害その他の事由により、テレビ番組ガイド (EPG) が使用できない場合があります。当社はテレビ番組ガイド (EPG) の使用に関わるいかなる損害、損失に対しても責任を負いません。
- ドルビーラボラトリーズからの実施権に基づき製造されています。Dolby、ドルビー及びダブルD記号はドルビーラボラトリーズの商標です。
- 「DTS」および「DTS 2.0+Digital Out」はDTS社の商標です。
- MPEG Audio Layer3 音声圧縮技術は、Fraunhofer IISおよびTHOMSON multimediaからライセンスを受けています。
- 本機がテレビ画面に表示する平成丸ゴシック体は、財団法人日本規格協会を中心に制作グループが共同開発したものです。許可なく複製することはできません。
- この取扱説明書に記載されている各種名称、会社名、商品名などは各社の登録商標または商標です。
- あなたが録画・録音したものは、個人として楽しむなどのほかは、著作権法上、権利者に無断で使用できません。なお、この商品の価格には、著作権法の定めにより、私的録画補償金が含まれております。お問い合わせ先：(社)私的録画補償金管理協会 ☎ 03-3560-3107(代)

音のエチケット

楽しい音楽も時と場所によっては気になるものです。特に静かな夜間には窓を閉めたり、ヘッドホンをご使用になるのも一つの方法です。



音のエチケット
シンボルマーク









確認

デジタル放送のお知らせ／付属品／著作権など

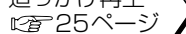
HDDと本機で使えるディスク

HDDなどは本書内の表示です。

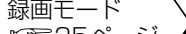
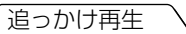
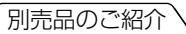
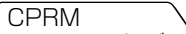
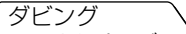
HDDと録画できるディスク

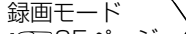
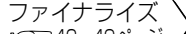
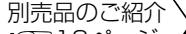
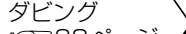
種類	ディスクの ロゴマーク	特長
内蔵  ハードディスク HDD (HDD) 160 GB	—	一時的録画用 <ul style="list-style-type: none"> ●最大約284時間録画できます。[EP(8H)モード時。] ●追っかけ再生ができます。 ●「1回だけ録画可能」のデジタル放送が録画できます。[デジタルハイビジョン画質での録画はできません。録画した番組は「CPRM」対応のDVD-RAMへの移動のみできます。(HDDからは消去されます。)] <div style="float: right;"> 録画モード  25ページ 追っかけ再生  25ページ CPRM  6、49ページ </div>
 ディーバイディー ラム DVD-RAM (RAM)		保存用（くり返し使用可能） <ul style="list-style-type: none"> ●最大約16時間録画できます。[両面ディスクでEP(8H)モード時。両面への連続録画・再生はできません。] ●追っかけ再生ができます。 ●キズやホコリに強いカートリッジ付きや、大容量（9.4 GB）の両面型もあります。 ●著作権保護技術「CPRM」に対応したディスクでは、「1回だけ録画可能」のデジタル放送が録画できます。(デジタルハイビジョン画質での録画はできません。録画した番組はダビングできません。) ●高速記録対応のディスクを使用すると、より短時間でダビングできます。 <div style="float: right;"> 録画モード  25ページ 追っかけ再生  25ページ 別売品のご紹介  12ページ CPRM  6、49ページ ダビング  38ページ </div>
ディーバイディー アール DVD-R (DVD-R)		保存用（1回のみ） <ul style="list-style-type: none"> ●最大約8時間録画できます。[EP(8H)モード時。] ●ファイナライズするとDVDビデオ（再生専用）としてDVDプレーヤーなどで再生できます。 ●「1回だけ録画可能」のデジタル放送は録画できません。 ●高速記録対応のディスクを使用すると、より短時間でダビングできます。 <div style="float: right;"> 録画モード  25ページ ファイナライズ  42、49ページ 別売品のご紹介  12ページ ダビング  38ページ </div>

ディスクは相性が確認済みの当社製をおすすめします

- 当社製以外のDVD-Rは、記録できないことや、記録状態によって再生できないことがあります。
- ディスクや関連機器の互換性などの情報は、当社のホームページをご覧ください。(http://panasonic.jp/dvd/)

再生のみできるディスク（12 cm / 8 cm）

種類	ディスクの ロゴマーク	特長
 DVDオーディオ (DVD-A)		高音質の音楽用市販ソフト <ul style="list-style-type: none"> ●本機では2チャンネルで再生されます。
 DVDビデオ (DVD-V)		映画や音楽など、高画質の市販ソフト <ul style="list-style-type: none"> ●本機では右のマーク（リージョン番号）が表示されたディスクを再生できます。 <div style="float: right;"> 「2」、 「ALL」、 「2」を含むもの   例)  ・番号は国により異なります。 </div>
 CD (CD)		音楽や音声記録された市販ソフト
 ビデオCD (VCD) (VCD)		MP3圧縮形式で音楽が記録されたCD-RやCD-RW <div style="float: right;"> MP3について  32ページ </div>
 ビデオCD (VCD) (VCD)		音楽や映像が記録された市販ソフト

- ソフト制作者の意図などにより、本書の記載どおりに動作しないことがあります。詳しくは、ディスクのジャケットなどをご覧ください。
- CD-DA規格に準拠していないCD（コピーコントロールCDなど）は、動作および音質の保証はできません。

ビデオテープとの違いは？

- 早送り／巻き戻しが不要です。
- 自動的に未収録部分を探して録画します。
- 録画した番組を一覧表から選んで再生できます。

DVD-RAMとDVD-Rでは、どちらを使えばいい？
 下表のような特長があります。用途に応じて選んでください。

(○：できる、×：できない)

特長	DVD-RAM	DVD-R
くり返し録画	○	×
編集	○	※1
他のDVD機器で再生	○※2	○※3
二重放送の主／副音声を両方記録	○	×※4
「1回だけ録画可能」のデジタル放送を録画	○※5	×
16：9映像の記録	○	※6

- ※1 消去、タイトル名／ディスク名の入力、サムネイル変更のみできます。ただし、消去しても残量は増えません。
- ※2 DVD-RAM対応機器でのみ再生できます。
- ※3 ファイナライズ(☞42、49ページ)する必要があります。
- ※4 片方のみを記録します。「二重放送音声記録」(☞47ページ)で選択してください。
- ※5 CPRM対応ディスクのみ。(☞6ページ)
- ※6 4：3映像で記録します。

お知らせ

「DVD-R高速モード用録画」(☞47ページ)を「入」に設定すると、DVD-RAMへ録画する場合でも、二重放送音声の記録などに制限が加えられます。DVD-Rに高速モードでダビングする必要のない番組は、「切」で録画してください。

DVDオーディオについて

マルチチャンネルのDVDオーディオには、制作者の意図によりダウンミックス(☞49ページ)が禁止されているものがあります。ダウンミックスが禁止された曲は、本機では正常に再生できません(フロントの2チャンネルのみが再生されるなど)。詳しくは、ディスクのジャケットなどをご覧ください。

使えないディスク

- 2.6 GB／5.2 GB DVD-RAM(12cm)
- 3.95 GB／4.7 GB DVD-R for Authoring
- 本機以外の機器で記録し、ファイナライズ(☞49ページ)されていないDVD-R
- PAL方式で記録されたディスク(DVDオーディオの音声は再生できます。)
- リージョン番号「2」「ALL」以外のDVDビデオ
- DVD-ROM ●DVD-RW ●+R
- +RW ●CD-ROM ●CDV
- CD-G ●Photo-CD ●CVD
- SVCD ●SACD ●MV-Disc
- PD など



誤消去防止 RAM

書き込み禁止(プロテクト)が設定できます。

カートリッジ付ディスク

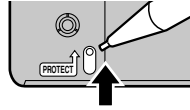

設定すると、本体に入れたときに自動的に再生します。

使用上のお願い

■持ちかた

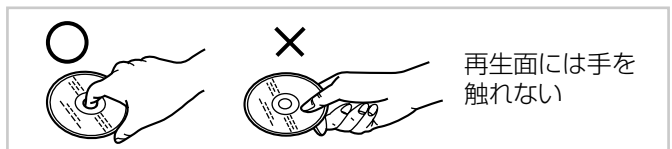

■汚れたときや、つゆがついたときは

RAM DVD-R

- 必ず専用のDVD-RAM/PDディスククリーナー(☞12ページ)でふいてください。使いかたは、ディスククリーナーの説明書をお読みください。
- 布やCD用クリーナーなどは、絶対に使わないでください。

DVD-A DVD-V CD VCD

水を含ませた柔らかい布でふき、あとはからぶきしてください。
 推奨品：クリーニングクロス(☞12ページ)

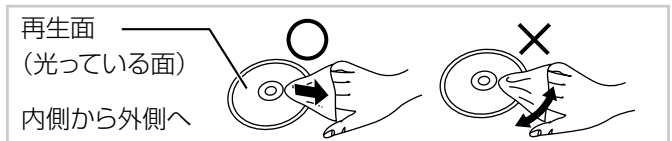

取扱上のお願い

ディスクの破損や、機器の故障の原因になりますので、次のことを必ずお守りください。

- ディスクにシールやラベルを貼らない(ディスクにそりが発生したり、回転時のバランスがくずれて使用できないことがあります。)
- 鉛筆やボールペンなどで書き込みをしない
- レコードクリーナーやシンナー、ベンジン、アルコールでふかない
- 傷つき防止用のプロテクターなどは使わない
- 以下のディスクを使わない
 - シールやラベルがはがれたり、のりがはみ出しているディスク(レンタルディスクなど)
 - そっていたり、割れたりひびが入っているディスク
 - ハート型など、特殊な形のディスク

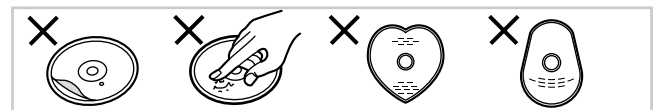

- 次のような場所に置かない
 - 直射日光の当たるところ
 - 湿気やほこりの多いところ
 - 暖房器具の熱が直接当たるところ

各部のはたらき

()内の数字は参照ページです。

リモコン

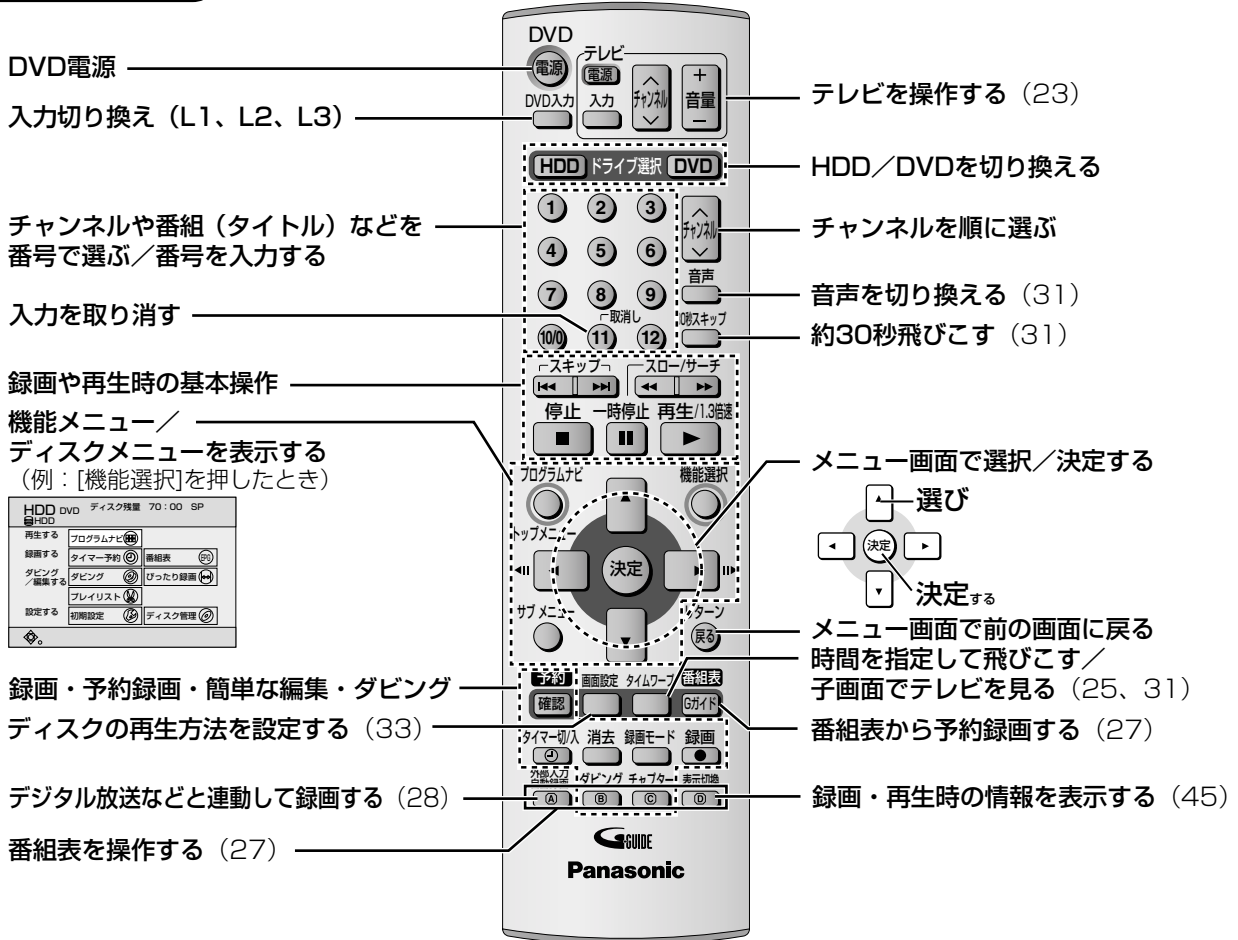

本体

※本体背面は
13ページ

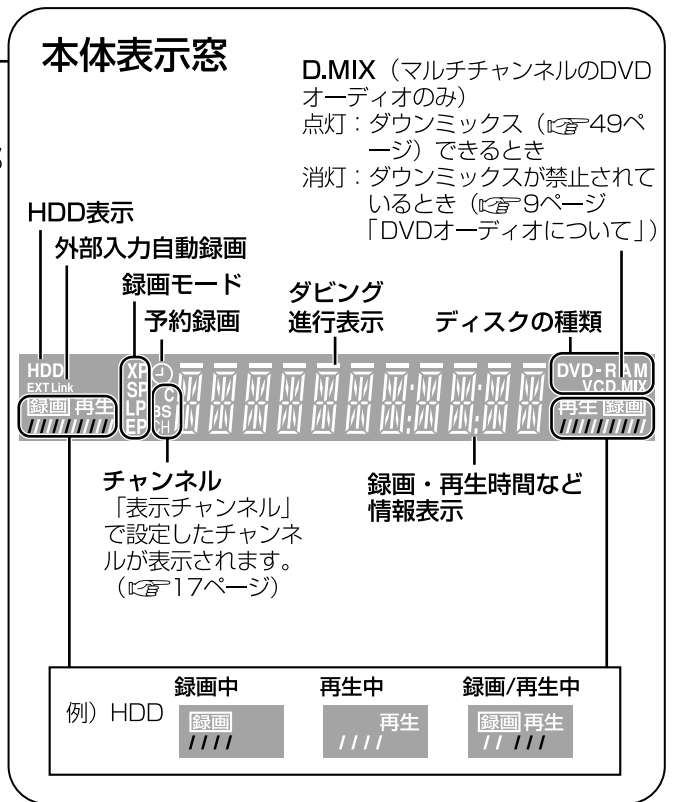
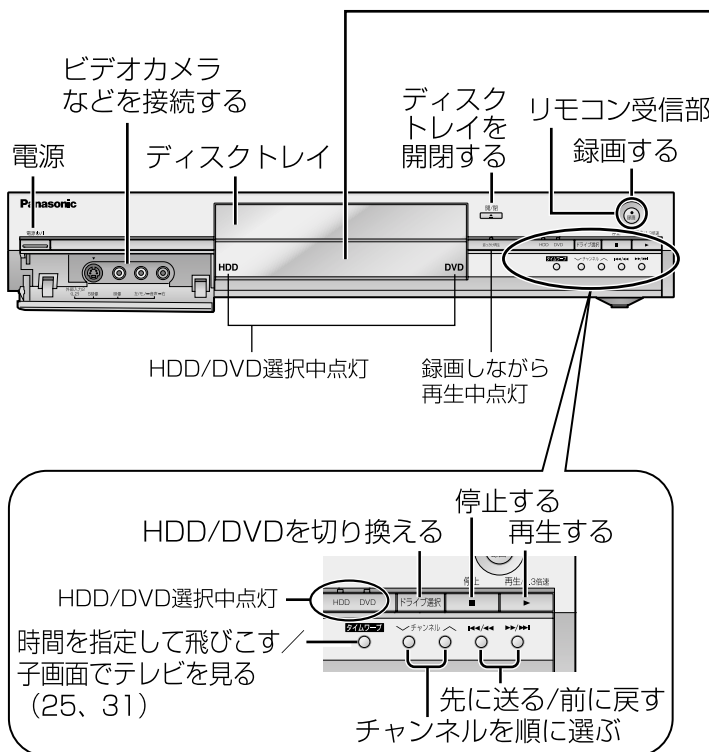

HDDの取扱い

HDDは記録密度が高く、長時間記録や高速頭出しができる反面、壊れやすい要因を多分に含んだ特殊な部品です。大切な映像の保存のためにも、DVDディスクへのダビングを前提の上でお使いください。

■HDDは振動・衝撃やほこりに弱い精密機器です

設置環境や取扱いにより、部分的な破損や、最悪の場合録画や再生ができなくなる場合もあります。特に動作中は振動や衝撃を与えたり、電源プラグを抜いたりしないでください。また、停電などが起こると、録画・再生中の内容が損なわれる可能性があります。

■HDDは一時的な保管場所です

HDDは、録画した内容の恒久的な保管場所ではありません。あくまでも一度見るまで、または編集やDVDディスクにダビングするまでの一時的な保管場所としてお使いください。

■HDDに異常を感じた場合はすぐにダビング（バックアップ）を…

HDD内に不具合箇所があると、異音がしたり、映像にブロック状のノイズが発生することがあります。そのままお使用になると劣化が進み、最悪の場合、HDD全体が使えなくなってしまう恐れがあります。このような現象が確認された場合は、すみやかにDVDディスクにダビングしてください。

HDDが故障した場合は、記録内容（データ）の修復はできません。

重要なお願い

■設置時

- 後面の冷却用ファンや側面の通風孔をふさがない
- 水平で、振動や衝撃が起こらない場所に設置する
- ビデオなどの熱源となるものの上に置かない
- 温度変化が起こりやすい場所に設置しない
- 「つゆつき」が発生しにくい場所に設置する
つゆつきとは…温度差が激しいため、冷たいコップの表面に水滴がついたりする現象。本機の故障の原因となります。



「つゆつき」が発生しやすい状況

- 急激な温度変化が起きたとき（暖かい場所から寒い場所への移動やその逆、急激な冷暖房、冷房の風が直接あたるなど）
暖かい状態のHDDが冷たい空気に触れると、HDD内部でつゆつきが発生し、ヘッドなどを傷つける可能性があります。
- 部屋の湿度が高いとき（湯気が立ち込めるなど）
- 梅雨の時期

上記の場合は、部屋の温度になじむまで、電源を切ったままにしておいてください。（約2～3時間）

■タバコの煙などは故障の原因になります

タバコの煙、くん煙殺虫剤（煙をたくタイプの殺虫剤）などが機器内部に入ると故障の原因になります。

■動作中

- 振動や衝撃を与えない（HDDが破損することがあります。）
- 電源プラグを抜いたり、設置した場所の電源ブレーカーを切ったりしない
通電中、HDDは高速回転しています。回転による音や振動は故障ではありません。

■移動させるとき

- ① 電源を切る（表示窓から「BYE」が消える）
- ② 電源プラグをコンセントから抜く
- ③ 完全に回転が止まってから（2分程度待ってから）、振動や衝撃を与えないように動かす（電源を切っても、HDDはしばらくの間は惰性で回転しています。）

■HDDの記録時間の残量

HDDへの録画は、映像の情報量に合わせてデータの記録量を変化させる方式（可変ビットレート方式：VBR）を採用しているため、残量表示と実際に録画できる時間が異なることがあります。残量表示が少ないときは、あらかじめ不要な番組（タイトル）を消去し、余裕がある状態で録画してください（プレイリストを消去しても残量は増えません）。

■表示窓に「HDD SLP (SLEEP)」が表示されたときは

HDDの寿命を延ばすため、HDDが自動的に休止状態になっています。

- [HDD]を押すと起動します。
- 起動に時間がかかるため、休止状態からの録画や再生はすぐに始まりません。
- ディスクを入れていない状態で30分以上操作しないと休止します。お使用にならないときは、ディスクを取り出しておくことをおすすめします。

■録画内容の補償に関する免責事項について

何らかの不具合により、正常に録画・編集ができなかった場合の内容の補償、録画・編集した内容（データ）の損失、および直接・間接の損害に対して、当社は一切の責任を負いません。また、本機を修理した場合（HDD以外の修理を行った場合も）においても同様です。あらかじめご了承ください。

準備 ①

接続の前に

本機の入出力端子と接続できる機器の例

→ : 信号の流れ

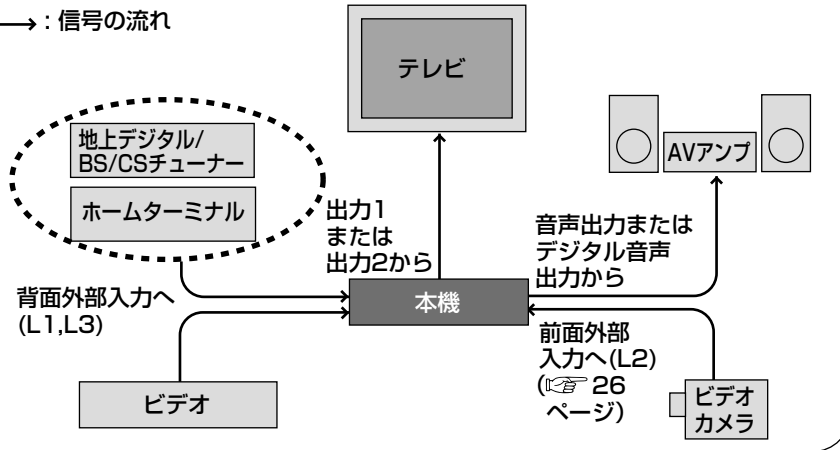

お願い

本機とテレビの間に、ビデオやセレクターを経由させて接続しないでください。(ビデオ内蔵テレビと接続するときは、ビデオ側でなく、テレビ側の入力端子に接続してください。)

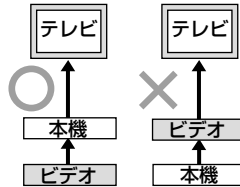

別売品のご紹介(2004年9月現在)

■音声や映像を楽しむには

コード/ケーブル名	長さ	品番
音声コード	(0.5 m)	RP-CAP3G05
	(1.0 m)	RP-CAP3G10
	(1.5 m)	RP-CAP3G15
	(2.0 m)	RP-CAP3G20
	(3.0 m)	RP-CAP3G30
	(5.0 m)	RP-CAP3G50
	(10.0 m)	RP-CAP3G100
光デジタルケーブル	(1.0 m)	RP-CA2010A
	(2.0 m)	RP-CA2020A
	(3.0 m)	RP-CA2030A
映像コード	(0.5 m)	RP-CVP0G05
	(1.0 m)	RP-CVP0G10
	(1.5 m)	RP-CVP0G15
	(2.0 m)	RP-CVP0G20
	(3.0 m)	RP-CVP0G30
	(5.0 m)	RP-CVP0G50
	(10.0 m)	RP-CVP0G100
S映像コード	(1.0 m)	RP-CVS0G10
	(2.0 m)	RP-CVS0G20
	(3.0 m)	RP-CVS0G30
	(5.0 m)	RP-CVS0G50
D端子ケーブル	(1.5 m)	RP-CVDG15A
	(3.0 m)	RP-CVDG30A
	(5.0 m)	RP-CVDG50A
D端子ピンケーブル	(1.5 m)	RP-CVCDG15
	(3.0 m)	RP-CVCDG30

■携帯電話で予約録画するには

- ブロードバンドレシーバー : DY-NET2

■テレビ放送を楽しむには

- 75Ω同軸ケーブル : VUA7051* (1.4 m)
- BS同軸ケーブル : VW-KBS1 (2.0 m)
- 75Ωアンテナプラグ : VSQ1035*
- アンテナプラグ : VUA7050*
- BS・CS/UV分波器 : TY-6S7BCSW

■ホームシアターを楽しむには

- AVコントロールアンプ : SA-XR25
- スピーカーシステム : SB-TP55

■お手入れには

- クリーニングクロス : VUA7091*
- DVD-RAM/PDディスククリーナー : RFKZ0093* : LF-K200DCJ1
- DVD-RAM/PDレンズクリーナー : JZSLFK123LC1*

■ディスクに録画するには

- TYPE4カートリッジDVD-RAMディスク (9.4 GB : 両面) : LM-AD240L (1枚/3X高速記録対応) : LM-AD240P5 (5枚組)
- TYPE2カートリッジDVD-RAMディスク (4.7 GB : 片面) : LM-AB120L (1枚/3X高速記録対応) : LM-AB120LP5 (5枚組/3X高速記録対応)
- DVD-RAMディスク (4.7 GB : 片面、カートリッジなし) : LM-AF120L (1枚/3X高速記録対応) : LM-AF120K10 (10枚組)
- DVD-Rディスク (4.7 GB : 片面、カートリッジなし) : LM-RF120LJ (1枚/4X高速記録対応) : LM-RF120LH (1枚/4X高速記録対応/インクジェットプリンター対応) : LM-RF120LJ5 (5枚組/4X高速記録対応)

DMR-E87H

下記のディスクを使用すると5X, 8X高速記録が可能です。

- TYPE2カートリッジDVD-RAMディスク (4.7 GB : 片面) : LM-AB120M (1枚/5X高速記録対応)
- DVD-RAMディスク (4.7 GB : 片面、カートリッジなし) : LM-AF120M (1枚/5X高速記録対応)
- DVD-Rディスク (4.7 GB : 片面、カートリッジなし) : LM-RF120M (1枚/8X高速記録対応)

※サービスルート扱いでご用意しています。

テレビ・ビデオと接続する

アナログ放送



- 接続時は各機器の電源プラグをコンセントから抜いてください。
- 各機器の説明書もご参照ください。
- は付属品、**——** は別売品を表しています。

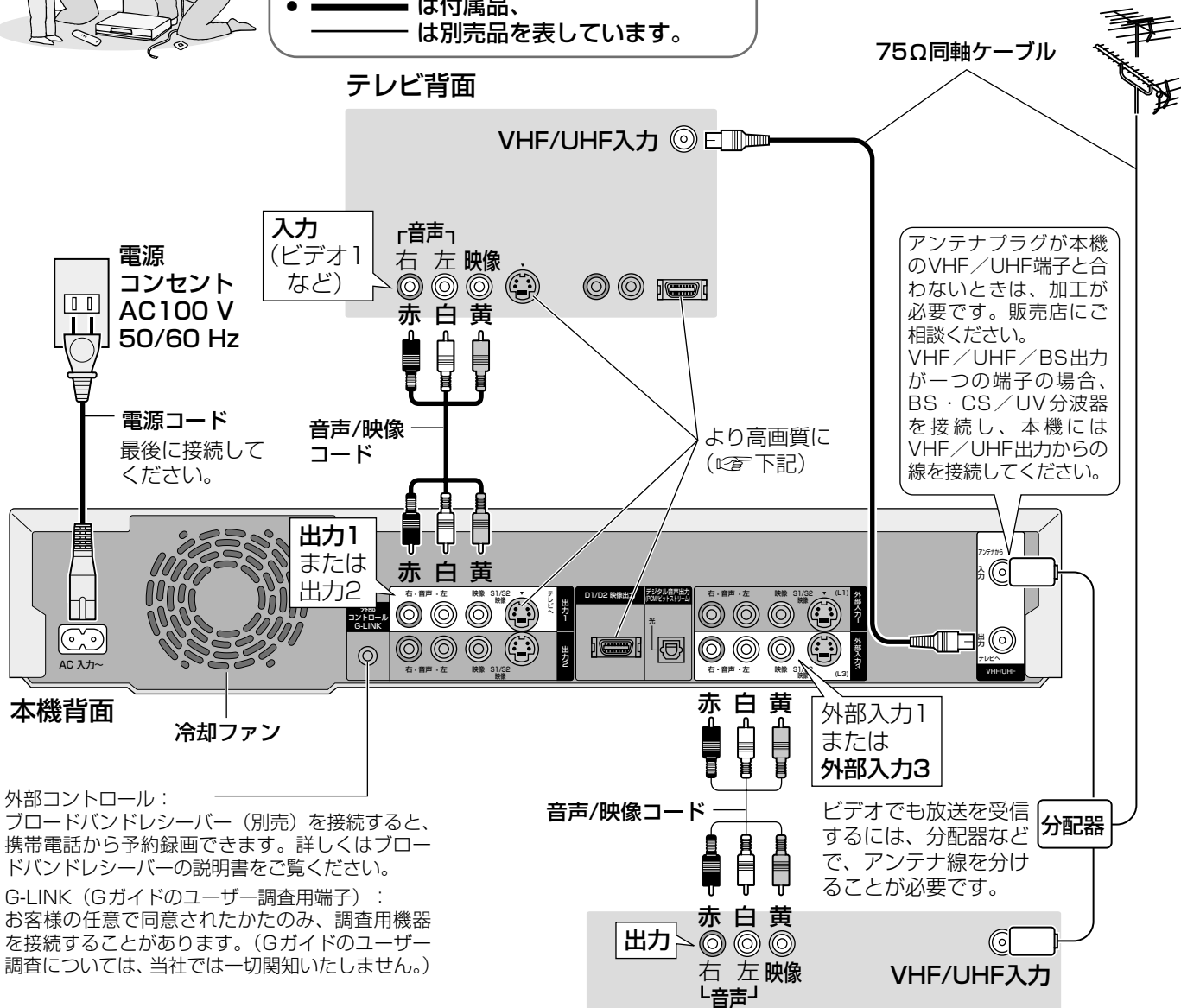

外部コントロール：
ブロードバンドレシーバー（別売）を接続すると、携帯電話から予約録画できます。詳しくはブロードバンドレシーバーの説明書をご覧ください。

G-LINK（Gガイドのユーザー調査用端子）：
お客様の任意で同意されたかたのみ、調査用機器を接続することができます。（Gガイドのユーザー調査については、当社では一切関知いたしません。）

より高画質に…

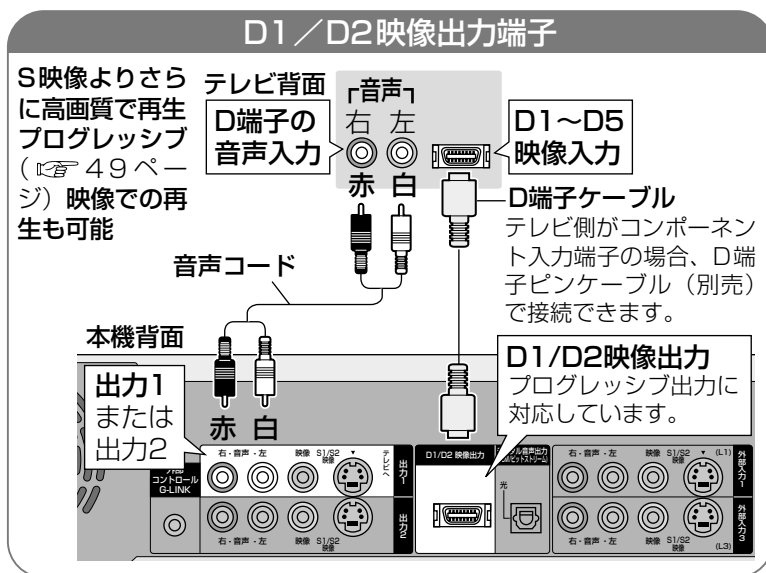
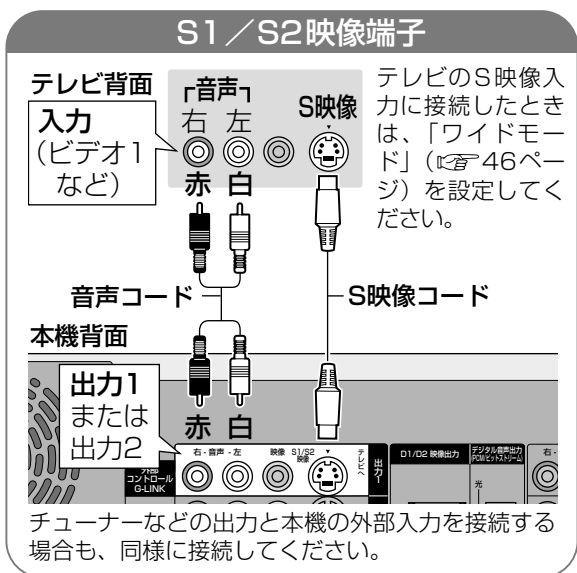

接続

接続の前に / 別売品のご紹介 / テレビ・ビデオと接続する

ケーブルテレビと接続する/アンプと接続する



- 接続時は各機器の電源プラグをコンセントから抜いてください。
- 各機器の説明書もご参照ください。
- は付属品、**——** は別売品を表しています。

●ホームターミナルについては、CATV会社にご相談ください。
(受信契約が必要です)

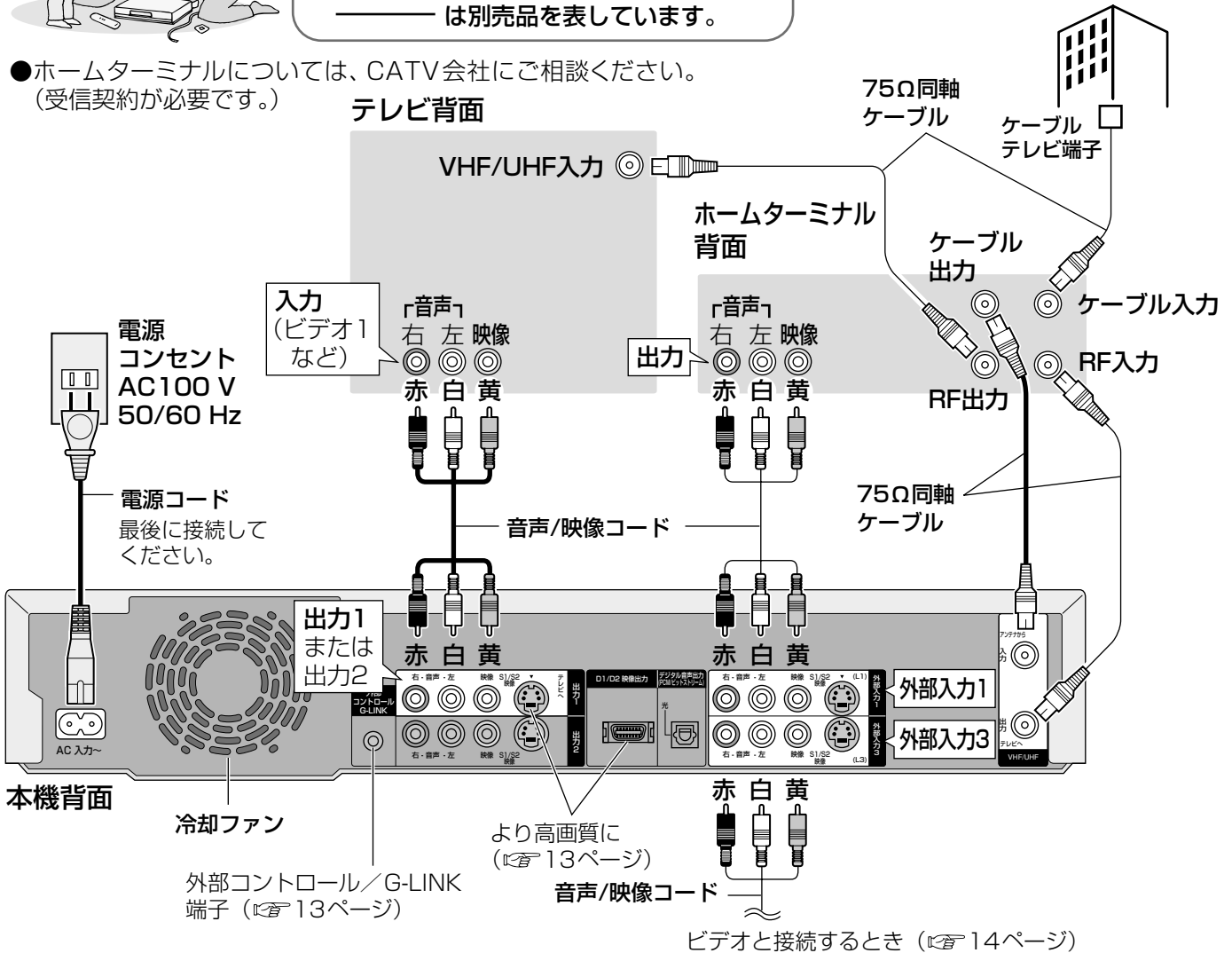

地上デジタル・BS・CSチューナーまたはチューナー内蔵テレビと接続する

接続

ケーブルテレビと接続する

■ステレオシステムと接続する

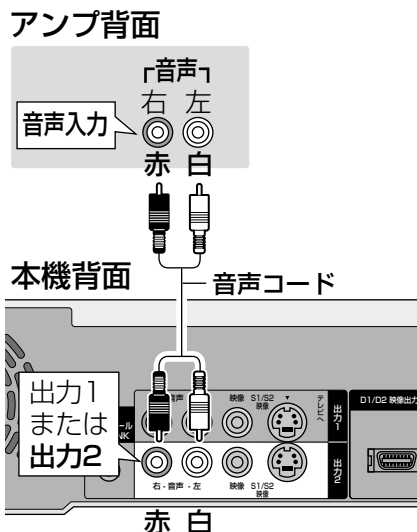

■ホームシアターで楽しむ

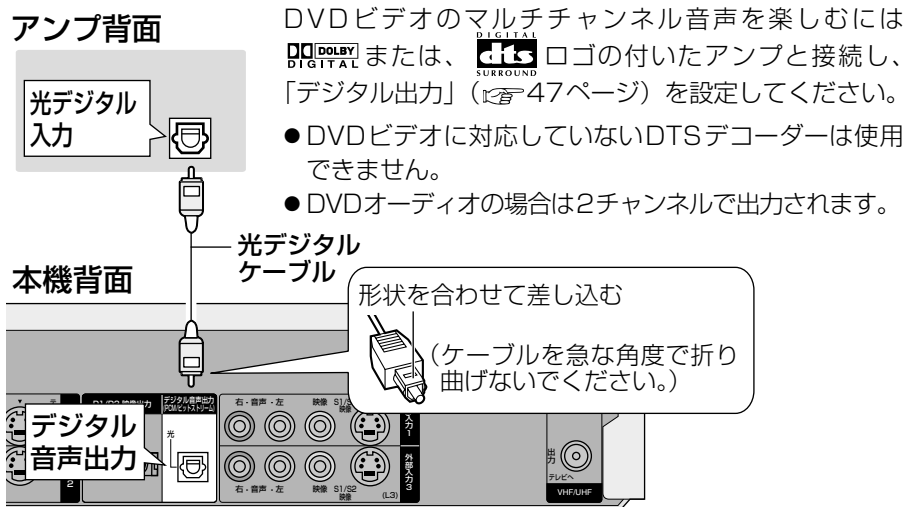

DVDビデオのマルチチャンネル音声を楽しむには、**DOLBY DIGITAL** または、**DTS** ロゴの付いたアンプと接続し、「デジタル出力」(P.47)を設定してください。

- DVDビデオに対応していないDTSデコーダーは使用できません。
- DVDオーディオの場合は2チャンネルで出力されます。

準備 ②

受信チャンネルを設定する

お買い上げ時には、チャンネルが設定されていません。
まずはチャンネルを設定してください。
引っ越しなどで、市外局番が変わったときも、設定を確認してください。



1 **テレビの準備：**
テレビの電源を入れ、本機を接続した入力に切り換える（ビデオ1など）
本機の準備：
DVD
電源 を押して、電源を入れる

2 停止中 機能選択

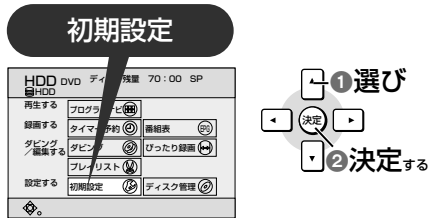

3 チャンネル

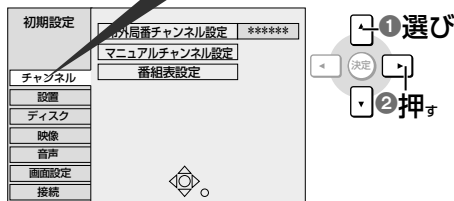

- 設定を終了するには → リターン (戻る) を数回押す
- 前の画面に戻るには → リターン (戻る) を押す

4

チャンネルを設定する

市外局番チャンネル設定

チャンネルの追加・削除、表示チャンネルの変更をしたいとき

マニュアルチャンネル設定

本機は地上アナログ放送の番組表【テレビ番組ガイド (EPG)】を表示できます。数日先（最大8日分）までの番組表を画面に表示し、画面から番組を選ぶだけで予約録画できるなど、様々な便利機能が楽しめます。

●番組表の受信について

番組表はお買い上げ後すぐには表示されません。

まず、「市外局番チャンネル設定」（右記）を行ってください。番組表設定も自動的に設定され、番組表データが受信できる状態になります。

番組表データはホスト局（番組表データの送信を行うテレビ局）から1日数回送信されています（21ページ「番組表データ送信時刻」）。本機は番組表データを電源「切」状態時に受信します。

データを受信するには、送信時刻の10分以上前に本機の電源を切ってください。

- ー 1回の受信には数十分かかります。（受信中は、表示窓に“EPG”が表示され、冷却ファンが回ります。“EPG”表示中に電源を入れた場合は、データを受信できません。）
- ー いったん番組表データを受信した後は、1日数回のデータ送信時刻に本機の電源が「切」であれば自動的に新しいデータを受信し、番組表の内容を更新します。（“EPG”表示中に電源を入れたり、本機を使用中などでデータを受信しなかった場合は、それまでの内容が残ります。）

データを受信すると番組表を表示できます。（27ページ「番組表（テレビ番組ガイド）を使って予約録画」）

- 本機を設置した時間帯によっては、番組表を表示できるまでに1日程度かかる場合があります。
- 番組表に放送内容が表示される放送局は、地域ごとに決められています。設定した地域に登録されていない放送局は、映像が受信できる場合でも、番組表に放送内容は表示されません。20ページの表でご確認ください。

テレビ電波を利用して送信されるデータを、アンテナを通して受信します。

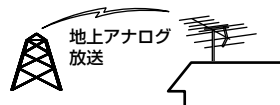

番組表の設定を変更したいとき

番組表設定

市外局番チャンネル設定

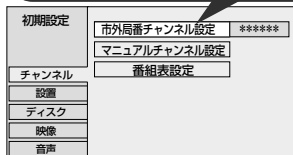

お住まいの地域の市外局番を入力

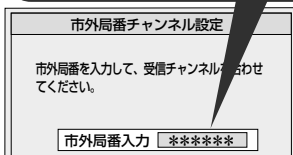

オートサーチが始まります。

間違えたときは押す

オートサーチ終了後

番組表設定を確認

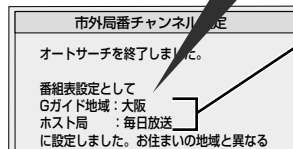

「Gガイド地域」と「ホスト局」がお住まいの地域に合っているか確認してください。(P.20ページ)
■番組表設定を変更したいとき
 ⇒ P.42 下記



[△▽] (チャンネル) で正しく受信できるか確認してください。

番組表データを受信するには、データ送信時刻の10分以上前に本機の電源を切っておいてください。(P.21ページ「番組表データ送信時刻」)
 電源を切った後、本体表示窓に表示される時刻を確認してください。(合っていない場合は P.45ページ「時刻合わせ」)

手順3の後

マニュアルチャンネル設定

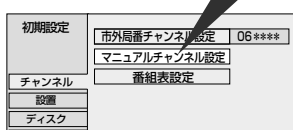

変更したい Po

No.	CH	表示	放送局名
1	2	2	NHK総合大坂
2	19	19	テレビ大坂
3	4	4	毎日放送
4	—	—	—
5	—	—	—
6	6	6	ABCテレビ
7	34	34	京都テレビ
8	8	8	関西テレビ
9	36	36	サンテレビ
10	10	10	読売テレビ

VHF/UHF → CATV → 外部入力
 の順に変わります。

CH → 表示 → 放送局名
 (UHF/VHFのみ)
 の順に内容を設定します。

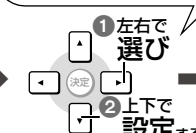

チャンネルが確定します。

■受信状態が悪いとき

映りが悪いPoを

① 選び

⇒ [◀▶]で「入」を選ぶ

② 3秒以上
 押す



しま模様ができるとき
 色が付かないとき



電波状態によっては調整しきれないことがあります。

チャンネル
 ポジション
 (変更はできません。)

表示
 チャンネル
 テレビの画面や
 表示窓に表示する
 番号です。

放送局名

番組表で表示させるためには、放送局名が必要です。正しく表示されていない場合は、21ページの「放送局コード一覧」に従って放送局コードを入力してください。
 ① [決定] を押す
 ② 数字ボタンで入力し、[決定] を押す

■不要なチャンネルを削除するには

⇒ 「取消し」を押す
 ⑪

「市外局番チャンネル設定」で自動設定した場合は、変更する必要はありません。

手順3の後

番組表設定

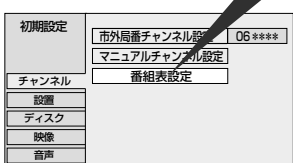

変更したい項目

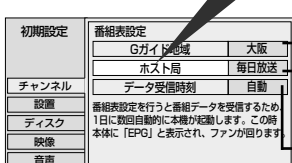

Gガイド地域/ホスト局：設定内容が「———」の場合は、番組表データを受信できません。20ページの「Gガイド地域・ホスト局一覧」に従ってお住まいの地域とホスト局を設定してください。

データ受信時刻：(P.46ページ)ホスト局がデータ送信時刻を変更した場合のみ、設定が必要です。

●送信時刻以外の時刻に設定すると、番組表データを受信できません。通常は「自動」のままにしておいてください。

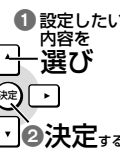

市外局番チャンネル一覧

県名	都市名	市外局番	チャンネルポジションと放送局名・受信チャンネル・表示チャンネル														
			1			2			3			4			5		
			放送局名	受信CH	表示CH	放送局名	受信CH	表示CH	放送局名	受信CH	表示CH	放送局名	受信CH	表示CH	放送局名	受信CH	表示CH
北海道	札幌	011	HBCテレビ	1	1			NHK総合札幌	3	3	TV北海道	17	17	STVテレビ	5	5	
	旭川	0166				NHK教育札幌	2	2			TV北海道	33	33				
	北見	0157				NHK教育札幌	2	2									
	帯広	0155	HTBテレビ	34	34						NHK総合札幌	4	4				
	釧路/室蘭	0154/0143				NHK教育札幌	2	2			TV北海道	29	29				
青森	函館	0138	TV北海道	21	21	UHBテレビ	27	27	HTBテレビ	35	35	NHK総合札幌	4	4			
	青森	017	青森放送	1	1			NHK総合青森	3	3			NHK教育青森	5	5		
	八戸	0178								青森朝日放送	31	31					
岩手	盛岡	019	東北放送	1	1	めんこいテレビ	33	33	テレビ岩手	35	35	NHK総合盛岡	4	4	IATテレビ	31	31
宮城	仙台	022	東北放送	1	1			NHK総合仙台	3	3			NHK教育仙台	5	5		
秋田	秋田	018				NHK教育秋田	2	2					秋田朝日放送	31	31		
	大館	0186	青森放送	1	1						NHK総合秋田	4	4	秋田朝日放送	59	59	
	山形	023									NHK教育山形	4	4	さくらんぼ	30	30	
福島	鶴岡	0235	山形放送	1	1			NHK総合山形	3	3							
	福島	024	東北放送	1	1	NHK教育福島	2	2			テレビユー福島	31	31				
	会津若松	0242	NHK総合福島	1	1			NHK教育福島	3	3	テレビユー福島	47	47				
	いわき	0246				テレビユー福島	32	32			NHK総合福島	4	4				
茨城	水戸	029	NHK総合東京	44	1	MXテレビ	14	14	NHK教育東京	46	3	日本テレビ	42	4	放送大学	16	16
栃木	宇都宮	028	NHK総合東京	29	1	MXテレビ	14	14	NHK教育東京	27	3	日本テレビ	25	4	とちぎテレビ	31	31
群馬	前橋	027	NHK総合東京	52	1	MXテレビ	14	14	NHK教育東京	50	3	日本テレビ	54	4	群馬テレビ	48	48
埼玉	さいたま	048	NHK総合東京	1	1	MXテレビ	14	14	NHK教育東京	3	3	日本テレビ	4	4	放送大学	16	16
千葉	千葉	043	NHK総合東京	1	1	MXテレビ	14	14	NHK教育東京	3	3	日本テレビ	4	4	放送大学	16	16
東京	東京	03	NHK総合東京	1	1	MXテレビ	14	14	NHK教育東京	3	3	日本テレビ	4	4	放送大学	16	16
神奈川	横浜	045	NHK総合東京	1	1	MXテレビ	14	14	NHK教育東京	3	3	日本テレビ	4	4	放送大学	16	16
新潟	新潟	025						新潟テレビ21	21	21	テレビ新潟	29	29	新潟放送	5	5	
富山	富山	0764	北日本放送	1	1	MROテレビ	6	6	NHK総合富山	3	3	石川テレビ	37	37			
石川	金沢	076	北日本放送	1	1			富山テレビ	34	34	NHK総合金沢	4	4				
福井	福井	0776						NHK教育福井	3	3							
山梨	甲府	055	NHK総合甲府	1	1			NHK教育甲府	3	3	日本テレビ	4	4	山梨放送	5	5	
長野	長野	026				NHK総合長野	2	2			長野朝日放送	20	20				
	飯田	0265	長野朝日放送	44	44			NHK教育長野	3	3	NHK総合長野	4	4				
	岐阜	岐阜	058	東海テレビ	1	1			NHK総合名古屋	39	3			CBCテレビ	5	5	
静岡	静岡	054				NHK教育静岡	2	2			静岡第一テレビ	31	31				
	浜松	053	東海テレビ	1	1	静岡第一テレビ	30	30			NHK総合静岡	4	4	CBCテレビ	5	5	
	愛知	名古屋	052	東海テレビ	1	1			NHK総合名古屋	3	3			CBCテレビ	5	5	
三重	津	059	東海テレビ	1	1	テレビ愛知	25	25	NHK総合名古屋	31	3	毎日放送	4	4	CBCテレビ	5	5
滋賀	大津	077				NHK総合大阪	28	28			毎日放送	36	4				
京都	京都	075				NHK総合大阪	32	2	テレビ大阪	19	19	毎日放送	4	4			
大阪	大阪	06				NHK総合大阪	2	2	テレビ大阪	19	19	毎日放送	4	4			
兵庫	神戸	078				NHK総合大阪	28	2	サンテレビ	36	36	毎日放送	18	4	テレビ大阪	19	19
奈良	奈良	0742				NHK総合大阪	2	2	テレビ大阪	19	19	毎日放送	4	4	NHK総合大阪	51	51
和歌山	和歌山	073				NHK総合大阪	32	2			毎日放送	42	4	テレビ和歌山	30	30	
鳥取	鳥取	0857	日本海テレビ	1	1			NHK総合鳥取	3	3	NHK教育鳥取	4	4				
島根	松江	0852	日本海テレビ	30	30												
	浜田	0855				NHK総合松江	2	2	日本海テレビ	54	54			山陰放送	5	5	
	岡山	岡山	086	OHKテレビ	35	35	テレビせとうち	23	23	NHK教育岡山	3	3			NHK総合岡山	5	5
広島	広島	082	テレビ新広島	31	31			NHK総合広島	3	3	中国放送	4	4				
	福山	084	テレビ新広島	54	54			NHK教育広島	3	3			NHK総合広島	5	5		
	山口	山口	083	NHK教育山口	1	1	KBCテレビ	2	2	TVQ九州放送	23	23	山口朝日放送	28	28	大分放送	5
徳島	徳島	088	四国放送	1	1	テレビ大阪	19	19	NHK総合徳島	3	3	毎日放送	4	4	テレビ和歌山	55	55
香川	高松	087	テレビせとうち	19	19			NHK教育高松	39	39	毎日放送	4	4	NHK総合高松	37	37	
愛媛	松山	089	テレビせとうち	23	23	NHK教育松山	2	2	広島テレビ	12	12	広島ホーム	35	35	テレビ新広島	31	31
	新居浜	0897	テレビせとうち	23	23	NHK総合松山	2	2	広島テレビ	12	12	NHK教育松山	4	4	テレビ新広島	31	31
	高知	高知	0888								NHK総合高知	4	4				
福岡	福岡	092	KBCテレビ	1	1	サガテレビ	36	36	NHK総合福岡	3	3	RKB毎日放送	4	4	TVQ九州放送	19	19
	北九州	093				KBCテレビ	2	2	FBSテレビ	35	35	サガテレビ	36	36	TVQ九州放送	23	23
	佐賀	0952	KBCテレビ	57	57	NHK教育佐賀	40	40	FBSテレビ	52	52	サガテレビ	36	36	TVQ九州放送	14	14
長崎	長崎	095	NHK教育長崎	1	1	KBCテレビ	57	57	NHK総合長崎	3	3	RKB毎日放送	4	4	長崎放送	5	5
熊本	熊本	096	KBCテレビ	1	1	NHK教育熊本	2	2	熊本朝日放送	16	16	KKTテレビ	22	22	長崎放送	5	5
大分	大分	097	KBCテレビ	1	1			NHK総合大分	3	3	RKB毎日放送	4	4	大分放送	5	5	
	宮崎	0985	南日本放送	1	1			テレビ宮崎	35	35							
	延岡	0982				NHK教育宮崎	2	2			NHK総合宮崎	4	4				
鹿児島	鹿児島	099	南日本放送	1	1	テレビ熊本	34	34	NHK総合鹿児島	3	3	テレビ宮崎	35	35	NHK教育鹿児島	5	5
	阿久根	0996	鹿児島読売	17	17	テレビ熊本	34	34			鹿児島放送	23	23				
	沖縄	那覇	098	琉球朝日放送	28	28	NHK総合沖縄	2	2								

お知らせ

- 市外局番が表にない場合は、普段ご覧になる放送局が最も多く含まれる「市外局番」を入力してください。
- ホームターミナルをお使いの場合は、CATV会社にご相談ください。
- 市外局番「000000」で、チャンネル設定はお買い上げ時の状態になります。
- 白抜き文字**の放送局はホスト局（番組表データの送信局）です。これらの放送局がいずれも受信できない地域では、テレビ番組ガイドは使用できません。

チャンネルポジションと放送局名・受信チャンネル・表示チャンネル

6		7		8		9		10		11		12	
放送局名	受信表示 CH CH	放送局名	受信表示 CH CH	放送局名	受信表示 CH CH	放送局名	受信表示 CH CH	放送局名	受信表示 CH CH	放送局名	受信表示 CH CH	放送局名	受信表示 CH CH
				UHBテレビ	27 27			HTBテレビ	35 35			NHK教育札幌	12 12
		STVテレビ	7 7	UHBテレビ	37 37	NHK総合札幌	9 9	HTBテレビ	39 39	HBCテレビ	11 11		
		STVテレビ	7 7	UHBテレビ	59 59	NHK総合札幌	9 9	HTBテレビ	61 61	HBCテレビ	53 53		
HBCテレビ	6 6			UHBテレビ	32 32			STVテレビ	10 10			NHK教育札幌	12 12
		STVテレビ	7 7	UHBテレビ	41 41	NHK総合札幌	9 9	HTBテレビ	39 39	HBCテレビ	11 11		
HBCテレビ	6 6							NHK教育札幌	10 10			STVテレビ	12 12
				UHBテレビ	27 27			青森朝日放送	34 34	HTBテレビ	35 35	青森テレビ	38 38
		NHK教育青森	7 7			NHK総合青森	9 9	青森放送	11 11			青森テレビ	33 33
IBCテレビ	6 6	ミヤギテレビ	34 34	NHK教育盛岡	8 8			東日本放送	32 32			仙台放送	12 12
		東日本放送	32 32									仙台放送	12 12
						ミヤギテレビ	34 34					仙台放送	12 12
						NHK総合秋田	9 9			秋田放送	11 11	秋田テレビ	37 37
秋田放送	6 6			NHK教育秋田	8 8							秋田テレビ	57 57
テレビユー山形	36 36			NHK総合山形	8 8			山形放送	10 10			山形テレビ	38 38
NHK教育山形	6 6			テレビユー山形	22 22							山形テレビ	39 39
福島中央テレビ	33 33	東日本放送	32 32	ミヤギテレビ	34 34	NHK総合福島	9 9	福島放送	35 35	福島テレビ	11 11	仙台放送	12 12
福島テレビ	6 6	東日本放送	32 32	福島中央テレビ	37 37	ミヤギテレビ	34 34	福島放送	41 41			仙台放送	12 12
福島中央テレビ	34 34			福島テレビ	8 8			NHK教育福島	10 10			福島放送	36 36
TBSテレビ	40 6			フジテレビ	38 8	千葉テレビ	39 46	テレビ朝日	36 10			テレビ東京	32 12
TBSテレビ	23 6			フジテレビ	21 8			テレビ朝日	19 10			テレビ東京	17 12
TBSテレビ	56 6	放送大学	40 16	フジテレビ	58 8	テレビ埼玉	38 38	テレビ朝日	60 10			テレビ東京	62 12
TBSテレビ	6 6	テレビ埼玉	38 38	フジテレビ	8 8	千葉テレビ	46 46	テレビ朝日	10 10	群馬テレビ	48 48	テレビ東京	12 12
TBSテレビ	6 6	TVKテレビ	42 42	フジテレビ	8 8	千葉テレビ	46 46	テレビ朝日	10 10	テレビ埼玉	38 38	テレビ東京	12 12
TBSテレビ	6 6	TVKテレビ	42 42	フジテレビ	8 8	千葉テレビ	46 46	テレビ朝日	10 10	テレビ埼玉	38 38	テレビ東京	12 12
TBSテレビ	6 6	TVKテレビ	42 42	フジテレビ	8 8			テレビ朝日	10 10			テレビ東京	12 12
				NHK総合新潟	8 8			新潟総合テレビ	35 35			NHK教育新潟	12 12
チューリップ	32 32							NHK教育富山	10 10			富山テレビ	34 34
MROテレビ	6 6	北陸朝日放送	25 25	NHK教育金沢	8 8			テレビ金沢	33 33			石川テレビ	37 37
MROテレビ	6 6					NHK総合福井	9 9			福井放送	11 11	福井テレビ	39 39
テレビ山梨	37 37	TBSテレビ	6 6	フジテレビ	8 8			テレビ朝日	10 10			テレビ東京	12 12
テレビ信州	30 30					NHK教育長野	9 9	長野放送	38 38	信越放送	11 11		
信越放送	6 6			テレビ信州	42 42			長野放送	40 40				
テレビ愛知	25 25	岐阜テレビ	37 37	三重テレビ	33 33	NHK教育名古屋	9 9			メ〜テレ	11 11	中京テレビ	35 35
静岡朝日テレビ	33 33					NHK総合静岡	9 9			SBSテレビ	11 11	テレビ静岡	35 35
SBSテレビ	6 6	テレビ愛知	25 25	NHK教育静岡	8 8			静岡朝日テレビ	28 28			テレビ静岡	34 34
岐阜テレビ	37 37	中京テレビ	35 35	三重テレビ	33 33	NHK教育名古屋	9 9			メ〜テレ	11 11	テレビ愛知	25 25
ABCテレビ	6 6	三重テレビ	33 33	関西テレビ	8 8	NHK教育名古屋	9 9	読売テレビ	10 10	メ〜テレ	11 11	中京テレビ	35 35
ABCテレビ	38 6	京都テレビ	34 34	関西テレビ	40 8	びわ湖放送	30 30	読売テレビ	42 10			NHK教育大阪	46 46
ABCテレビ	6 6	京都テレビ	34 34	関西テレビ	8 8	サンテレビ	36 36	読売テレビ	10 10			NHK教育大阪	12 12
ABCテレビ	6 6	京都テレビ	34 34	関西テレビ	8 8	サンテレビ	36 36	読売テレビ	10 10			NHK教育大阪	12 12
ABCテレビ	20 6			関西テレビ	22 8			読売テレビ	24 10			NHK教育大阪	26 12
ABCテレビ	6 6	京都テレビ	34 34	関西テレビ	8 8	サンテレビ	36 36	読売テレビ	10 10	奈良テレビ	55 55	NHK教育大阪	12 12
ABCテレビ	44 6			関西テレビ	46 8			読売テレビ	48 10			NHK教育大阪	26 12
								山陰放送	22 22			山陰中央テレビ	24 24
NHK総合松江	6 6			山陰中央テレビ	34 34			山陰放送	10 10			NHK教育松江	12 12
				山陰中央テレビ	58 58	NHK教育松江	9 9						
		瀬戸内海放送	25 25			西日本放送	9 9			山陽放送	11 11		
		NHK教育広島	7 7			広島ホーム	35 35					広島テレビ	12 12
		中国放送	7 7			広島ホーム	57 57			広島テレビ	11 11		
		テレビ山口	38 38	RKB毎日放送	8 8	NHK総合山口	9 9	テレビ西日本	10 10	山口放送	11 11	FBSテレビ	35 35
ABCテレビ	6 6	サンテレビ	36 36	関西テレビ	8 8			読売テレビ	10 10			NHK教育徳島	38 12
ABCテレビ	6 6	瀬戸内海放送	33 33	関西テレビ	8 8	西日本放送	9 9	読売テレビ	10 10	山陽放送	29 29	OHKテレビ	31 31
NHK総合松山	6 6	愛媛朝日テレビ	25 25	あいテレビ	29 29	西日本放送	9 9	南海放送	10 10	山陽放送	11 11	愛媛放送	37 37
南海放送	6 6	瀬戸内海放送	33 33	あいテレビ	27 27	西日本放送	9 9	愛媛朝日テレビ	14 14	山陽放送	11 11	愛媛放送	36 36
NHK教育高知	6 6			高知放送	8 8			テレビ高知	38 38	高知さんさん	40 40		
NHK教育福岡	6 6					テレビ西日本	9 9			RKKテレビ	11 11	FBSテレビ	37 37
NHK総合福岡	6 6			RKB毎日放送	8 8			テレビ西日本	10 10	RKKテレビ	11 11	NHK教育福岡	12 12
テレビ熊本	34 34	長崎放送	5 5	RKB毎日放送	48 48	NHK総合佐賀	38 38	テレビ西日本	60 60	RKKテレビ	11 11	テレビ長崎	37 37
テレビ熊本	34 34	長崎国際テレビ	25 25	テレビ西日本	9 9	長崎文化放送	27 27	RKKテレビ	11 11	テレビ長崎	37 37	KKTテレビ	22 22
テレビ熊本	34 34	テレビ長崎	37 37	サガテレビ	36 36	NHK総合熊本	9 9	TVQ九州放送	19 19	RKKテレビ	11 11	RKB毎日放送	4 4
南海放送	10 10	テレビ大分	36 36	FBSテレビ	37 37	大分朝日放送	24 24	TVQ九州放送	19 19	テレビ西日本	9 9	NHK教育大分	12 12
		鹿児島放送	32 32	NHK総合宮崎	8 8	鹿児島テレビ	38 38	宮崎放送	10 10			NHK教育宮崎	12 12
宮崎放送	6 6			テレビ宮崎	39 39								
宮崎放送	10 10	鹿児島放送	32 32	KKTテレビ	22 22	鹿児島テレビ	38 38	熊本朝日放送	16 16	鹿児島読売	30 30		
鹿児島テレビ	35 35	KKTテレビ	22 22	NHK総合鹿児島	8 8	熊本朝日放送	16 16	南日本放送	10 10	RKKテレビ	11 11	NHK教育鹿児島	12 12
				沖縄テレビ	8 8			琉球放送	10 10			NHK教育沖縄	12 12

設定

市外局番チャンネル一覧

準備 2

Gガイド地域・ホスト局一覧

表の見方	Gガイド地域	札幌、小樽、旭川、名寄、稚内、室蘭、苫小牧、函館、釧路	お住まいの地域
	対応放送局	HBCテレビ NHK総合札幌 STVテレビ UHBテレビ HTBテレビ TV北海道 NHK教育札幌	ホスト局（番組表データの送信局） 設定したGガイド地域で番組表に放送内容が表示される放送局

- ホスト局がいずれも受信できない地域では、テレビ番組ガイドは使用できません。
- ホスト局を変更したり、同一ホスト局以外の地域にGガイド地域を変更すると、それまでの番組表データは消え、次のデータを受信するまで表示されません。

(2004年秋現在)

Gガイド地域	札幌、小樽、旭川、名寄、稚内、室蘭、苫小牧、函館、釧路	帯広、網走、北見	青森、八戸、むつ	盛岡、釜石、二戸	仙台、石巻、気仙沼	秋田、大館、大曲	山形、鶴岡、米沢	福島、いわき、会津若松	水戸、日立
対応放送局	HBCテレビ NHK総合札幌 STVテレビ UHBテレビ HTBテレビ TV北海道 NHK教育札幌	UHBテレビ NHK総合札幌 HBCテレビ HTBテレビ STVテレビ NHK教育札幌	青森放送 NHK総合青森 青森朝日放送 NHK教育青森 青森テレビ	NHK総合盛岡 IBCテレビ NHK教育盛岡 テレビ若手 IATテレビ めんこいテレビ	東北放送 NHK総合仙台 NHK教育仙台 東日本放送 ミヤギテレビ 仙台放送	NHK教育秋田 秋田朝日放送 NHK総合秋田 秋田放送 秋田テレビ	NHK教育山形 テレビユー山形 NHK総合山形 山形放送 さくらんぼ 山形テレビ	NHK教育福島 テレビユー福島 福島中央テレビ NHK総合福島 福島放送 福島テレビ	NHK総合東京 NHK教育東京 日本テレビ TBSテレビ フジテレビ テレビ朝日 テレビ東京 MXテレビ 千葉テレビ

Gガイド地域	宇都宮、矢板	前橋、桐生	さいたま	熊谷、秩父	千葉	銚子	東京23区、八王子、多摩	横浜1、横浜2、平塚、秦野、小田原	甲府
対応放送局	NHK総合東京 NHK教育東京 日本テレビ TBSテレビ フジテレビ テレビ朝日 テレビ東京 とちぎテレビ MXテレビ	NHK総合東京 NHK教育東京 日本テレビ TBSテレビ フジテレビ テレビ朝日 群馬テレビ テレビ東京 MXテレビ テレビ埼玉	NHK総合東京 MXテレビ NHK教育東京 日本テレビ TBSテレビ フジテレビ テレビ朝日 テレビ朝日 テレビ埼玉 テレビ東京	NHK総合東京 NHK教育東京 日本テレビ TBSテレビ フジテレビ テレビ朝日 テレビ朝日 テレビ東京	NHK総合東京 MXテレビ NHK教育東京 日本テレビ TBSテレビ フジテレビ テレビ朝日 千葉テレビ テレビ東京 TVKテレビ	NHK総合東京 NHK教育東京 日本テレビ TBSテレビ フジテレビ TBSテレビ フジテレビ テレビ朝日 千葉テレビ テレビ東京 TVKテレビ	NHK総合東京 MXテレビ NHK教育東京 日本テレビ TBSテレビ フジテレビ テレビ朝日 テレビ朝日 千葉テレビ テレビ東京	NHK総合東京 MXテレビ NHK教育東京 日本テレビ TBSテレビ フジテレビ テレビ朝日 テレビ朝日 千葉テレビ テレビ東京	NHK総合甲府 NHK教育甲府 山梨放送 テレビ山梨

Gガイド地域	長野1、長野2、松本、飯田、岡谷・諏訪	新潟、上越	富山、高岡	金沢、七尾	福井、敦賀	岐阜、高山、中津川、名古屋、豊橋、豊田	静岡、浜松、富士、三島、沼津、島田、藤枝	津、伊勢、名張	大津、彦根
対応放送局	NHK総合長野 長野朝日放送 テレビ信州 長野放送 NHK教育長野 信越放送	新潟テレビ21 テレビ新潟 新潟放送 NHK総合新潟 新潟総合テレビ NHK教育新潟	北日本放送 NHK総合富山 富山テレビ NHK教育富山 チューリップ	石川テレビ NHK総合金沢 MROテレビ NHK教育金沢 北陸朝日放送	NHK教育福井 NHK総合福井 福井放送 福井テレビ	東海テレビ NHK総合名古屋 CBCテレビ 中京テレビ NHK教育名古屋 岐阜テレビ メ〜テレ テレビ愛知 三重テレビ	NHK教育静岡 静岡第一テレビ 静岡朝日テレビ 中京テレビ NHK総合静岡 SBSテレビ	東海テレビ NHK総合名古屋 CBCテレビ 中京テレビ NHK教育名古屋 三重テレビ メ〜テレ テレビ愛知	NHK総合大阪 毎日放送 ABCテレビ 京都テレビ 関西テレビ 読売テレビ NHK教育大阪

Gガイド地域	京都、舞鶴、福知山、大阪	神戸、神戸灘、川西、三木、姫路、明石	奈良、五條	和歌山、海南・田辺	鳥取	松江、浜田	岡山、津山、笠岡	広島、福山、尾道、呉	山口、下関、宇部、岩国
対応放送局	NHK総合大阪 京都テレビ 毎日放送 テレビ大阪 ABCテレビ 関西テレビ 読売テレビ NHK教育大阪 サンテレビ	NHK総合大阪 サンテレビ 毎日放送 ABCテレビ 関西テレビ 読売テレビ NHK教育大阪	NHK総合大阪 奈良テレビ 毎日放送 テレビ大阪 ABCテレビ 関西テレビ 読売テレビ NHK教育大阪 京都テレビ	NHK総合大阪 テレビ和歌山 毎日放送 ABCテレビ 関西テレビ 読売テレビ NHK教育大阪	日本海テレビ NHK総合鳥取 NHK教育鳥取 山陰中央テレビ 山陰放送	日本海テレビ NHK総合松江 NHK教育松江 山陰中央テレビ 山陰放送	テレビせとうち NHK教育岡山 NHK総合岡山 瀬戸内海放送 OHKテレビ 西日本放送 山陽放送	テレビ新広島 NHK総合広島 中国放送 NHK教育広島 広島ホーム 広島テレビ	NHK教育山口 山口朝日放送 テレビ山口 NHK総合山口 山口放送

Gガイド地域	徳島	高松、丸亀	松山、新居浜、今治、宇和島	高知	福岡、久留米、大牟田、北九州、行橋	佐賀 (1) (ホスト局が「RKB毎日放送」の場合)	佐賀 (2) (ホスト局が「RKKテレビ」の場合)	長崎、佐世保、諫早	熊本
対応放送局	四国放送 NHK総合徳島 毎日放送 ABCテレビ 関西テレビ NHK教育徳島	テレビせとうち NHK教育高松 NHK総合高松 瀬戸内海放送 OHKテレビ 西日本放送 山陽放送	NHK教育松山 あいテレビ NHK総合松山 愛媛放送 愛媛朝日テレビ 南海放送	NHK総合高知 NHK教育高知 高知放送 テレビ高知 高知さんさん	KBCテレビ NHK総合福岡 RKB毎日放送 NHK教育福岡 テレビ西日本 TVQ九州放送 FBSテレビ	NHK教育佐賀 KBCテレビ RKB毎日放送 TVQ九州放送 サガテレビ NHK総合佐賀 FBSテレビ	NHK教育佐賀 KBCテレビ TVQ九州放送 サガテレビ NHK総合佐賀 FBSテレビ RKKテレビ	NHK教育長崎 NHK総合長崎 長崎放送 長崎国際テレビ 長崎文化放送 テレビ長崎	NHK教育熊本 熊本朝日放送 KKTテレビ テレビ熊本 NHK総合熊本 RKKテレビ

Gガイド地域	大分、中津	宮崎、延岡	鹿児島、阿久根、鹿屋	沖縄
対応放送局	NHK総合大分 大分放送 テレビ大分 大分朝日放送 NHK教育大分	テレビ宮崎 NHK総合宮崎 宮崎放送 NHK教育宮崎	南日本放送 NHK総合鹿児島 NHK教育鹿児島 鹿児島放送 鹿児島テレビ 鹿児島読売	NHK総合沖縄 琉球朝日放送 沖縄テレビ 琉球放送 NHK教育沖縄

放送局コード一覧

地区	放送局名	放送局コード	地区	放送局名	放送局コード	地区	放送局名	放送局コード	地区	放送局名	放送局コード		
北海道	NHK総合札幌	0336	福島	福島テレビ	0523	中部	メ〜テレ	1547	佐賀	NHK総合佐賀	7760		
	NHK教育札幌	0346		NHK総合東京	2128		中京テレビ	1571		NHK教育佐賀	7770		
	HBCテレビ	0257		NHK教育東京	2138		テレビ愛知	0537		サガテレビ	0804		
	STVテレビ	0261		日本テレビ	0260		岐阜テレビ	1061		NHK総合鹿児島	8528		
	UHBテレビ	0283		TBSテレビ	0518		三重テレビ	1313		NHK教育鹿児島	8538		
青森	NHK総合青森	0592	関東	フジテレビ	0264	富山	NHK総合富山	3152	鹿児島	南日本放送	2305		
	NHK教育青森	0602		テレビ朝日	0522		NHK教育富山	3162		山陰放送	1034	鹿児島テレビ	1830
	青森放送	0513		テレビ東京	0524		チューリップ	0544		NHK総合松江	4944	鹿児島放送	0800
	青森テレビ	0294		MXテレビ	0270		北日本放送	1025		NHK教育松江	4954	鹿児島読売	1310
	青森朝日放送	0290		テレビ埼玉	0806		富山テレビ	0802		山陰中央テレビ	1314	NHK総合宮崎	8272
秋田	NHK総合秋田	1360	新潟	千葉テレビ	0302	石川	NHK総合金沢	3408	宮崎	NHK総合宮崎	8282		
	NHK教育秋田	1370		TVKテレビ	0298		NHK教育金沢	3418		NHK教育山口	5722	宮崎放送	1546
	秋田放送	0267		群馬テレビ	0304		石川テレビ	0805		山口放送	2059	テレビ宮崎	2339
	秋田テレビ	0293		とちぎテレビ	0535		テレビ金沢	0801		テレビ山口	1318	NHK総合大分	8016
	秋田朝日放送	0287		NHK総合新潟	2384		北陸朝日放送	0281		山口朝日放送	0284	NHK教育大分	8026
岩手	NHK総合盛岡	0848	長野	NHK教育新潟	2394	福井	NHK総合高松	6224	大分	テレビ大分	1060		
	NHK教育盛岡	0858		新潟放送	0517		NHK教育高松	6234		大分朝日放送	0280	NHK総合熊本	7504
	IATテレビ	0276		新潟総合テレビ	1059		NHK総合福井	3664		西日本放送	0265	NHK教育熊本	7514
	テレビ岩手	0547		テレビ新潟	0285		NHK教育福井	3674		瀬戸内海放送	1569	NHK教育熊本	7514
	IBCテレビ	0262		新潟テレビ21	0277		福井放送	1035		NHK総合徳島	5968	熊本朝日放送	0528
山形	めんこいテレビ	0289	山梨	NHK総合長野	2640	徳島	NHK教育徳島	5978	熊本	RKKテレビ	2315		
	NHK総合山形	1616		NHK教育長野	2650		四国放送	1793		NHK総合熊本	7504		
	NHK教育山形	1626		長野放送	1062		NHK総合松山	6480		NHK教育熊本	7514		
	山形放送	0266		長野朝日放送	0532		NHK教育松山	6490		熊本朝日放送	0528		
	さくらんぼ	0286		テレビ信州	0542		南海放送	1290		KKTテレビ	0278		
宮城	テレビユー山形	0292	静岡	信越放送	0779	愛媛	NHK総合徳島	5968	長崎	テレビ熊本	1570		
	山形テレビ	0550		NHK総合甲府	2896		あいテレビ	0541		NHK総合長崎	7248		
	NHK総合仙台	1104		NHK教育甲府	2906		愛媛朝日テレビ	0793		NHK教育長崎	7258		
	NHK教育仙台	1114		山梨放送	0773		NHK総合高知	6736		長崎国際テレビ	1049		
	東北放送	0769		テレビ山梨	0549		NHK教育高知	6746		愛媛朝日テレビ	0793		
福島	仙台放送	0268	岡山	NHK総合静岡	3920	高知	NHK総合徳島	5968	沖縄	NHK総合沖縄	8784		
	ミヤギテレビ	0546		NHK教育静岡	3930		高知さんさん	0296		NHK教育沖縄	8794		
	東日本放送	0288		SBSテレビ	1291		テレビ高知	1574		琉球放送	1802		
	NHK総合福島	1872		テレビ静岡	1315		高知放送	0776		琉球朝日放送	0540		
	NHK教育福島	1882		静岡朝日テレビ	1057		NHK総合福岡	6992		沖縄テレビ	1032		
福島	福島放送	0803	広島	静岡第一テレビ	0799	福岡	NHK教育福岡	7002	全国	衛星第1	0074		
	福島中央テレビ	0545		NHK総合名古屋	4176		KBCテレビ	2049		衛星第2	0076		
	テレビユー福島	0543		NHK教育名古屋	4186		RKB毎日放送	1028		WOWOW	0073		
				東海テレビ	1281		テレビ西日本	0521		FBSテレビ	1573	放送大学	0272
				CBCテレビ	1029		中国放送	0772		TVQ九州放送	0531	ハイビジョン	0075

番組表データ送信時刻

(2004年秋現在)

ホスト局	データ送信時刻
HBCテレビ	0:30, 7:05, 11:05, 15:05, 17:05
秋田テレビ、東北放送、中国放送、大分放送	0:30, 5:05, 11:05, 14:35, 17:05
新潟放送	0:30, 5:05, 11:05, 14:35, 17:35
TBSテレビ	0:30, 5:05, 11:05, 14:30, 18:30
CBCテレビ	0:30, 5:35, 11:05, 14:35, 17:00
毎日放送	1:45, 6:05, 11:05, 14:35, 17:35
山陽放送	0:30, 5:05, 11:05, 14:35, 17:00
RKB毎日放送	0:30, 6:05, 11:05, 14:35, 17:00
その他	0:30, 6:05, 11:05, 14:35, 17:05

- データを受信するには、送信時刻の10分以上前に本機の電源を「切」にしてください。
- 1回の受信には数十分かかります。(受信中は、表示窓に“EPG”が表示されます。“EPG”表示中に電源を入れた場合は、データを受信できません。)
- いったん番組表データを受信した後は、1日数回のデータ送信時刻に本機の電源が「切」であれば自動的に新しいデータを受信し、番組表の内容を更新します。(“EPG”表示中に電源を入れたり、本機を使用中などでデータを受信しなかった場合は、それまでの内容が残ります。)
- ホスト局や送信時刻、回数に変更されることがあります。最新の送信時刻については、(株)インタラクティブ・プログラム・ガイドのホームページをご覧ください。

<http://www.ipg.co.jp/>

設定

Gガイド地域・ホスト局一覧／放送局コード一覧／番組表データ送信時刻

ご使用のテレビがプログレッシブ（ 49ページ）に対応していない4：3テレビの場合、この設定は不要です。

1 停止中

機能選択

初期設定

HDD DVD ディスク 70:00 SP

再生する プログラム
録画する タイマー 番組表
ダビング 編集する ダビング けったり録画
設定する プレイリスト
初期設定 ディスク管理

① 選び
② 決定する

2 接続

初期設定

接続するTV 4:3(525i)

TVアスペクト(4:3)設定
DVD-Video 1/6スキップ
DVD-RAM レターボックス

① 選び
② 押す

3 接続するTV

初期設定

接続するTV 4:3(525i)

TVアスペクト(4:3)設定
DVD-Video 1/6スキップ
DVD-RAM レターボックス

① 選び
② 決定する

4 接続するテレビタイプ

接続するTV

4:3 インターレース(525i)
4:3 プログレッシブ(525P)対応
16:9 インターレース(525i)
16:9 プログレッシブ(525P)対応

① 選び
② 決定する

ワイドテレビや
プログレッシブ
対応テレビのとき
テレビの
タイプを
設定する

接続するTV

画面サイズは…

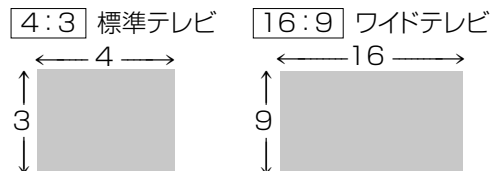

プログレッシブには…

インターレース 対応していない
プログレッシブ 対応している

■設定を終了するには → リターン (戻る) を数回押す

■前の画面に戻るには → リターン (戻る) を押す



本機の
リモコンで
テレビも
操作する
(電源、入力切換、
チャンネル、音量)

リモコンを
テレビに向け

テレビ
電源 を押しながら
メーカー番号 (2ケタ)
① ② ③
④ ⑤ ⑥ を押す
⑦ ⑧ ⑨
⑩

テレビの電源入/切などが働くか確認してください。

●働かない場合は、テレビに付属のリモコンをお使いください。

メーカー名	メーカー番号	メーカー名	メーカー番号
松下	01、10	パイオニア	13
	22、23	ビクター	14
アイワ	18	日立	05、20
三洋	07、16	富士通ゼネラル	09
シャープ	02、11、21	フナイ	19
ソニー	03、17	三菱	08、12
東芝	04	NEC	06、15

●メーカー番号が複数あるときは、入力してみて操作可能な番号を選んでください。

他の機器が
誤動作する
のを防ぐ

(2台以上の当社製
DVDレコーダーなど
を使うとき)

リモコンモード
(本体側の
設定)

通常は変更する必要はありません。

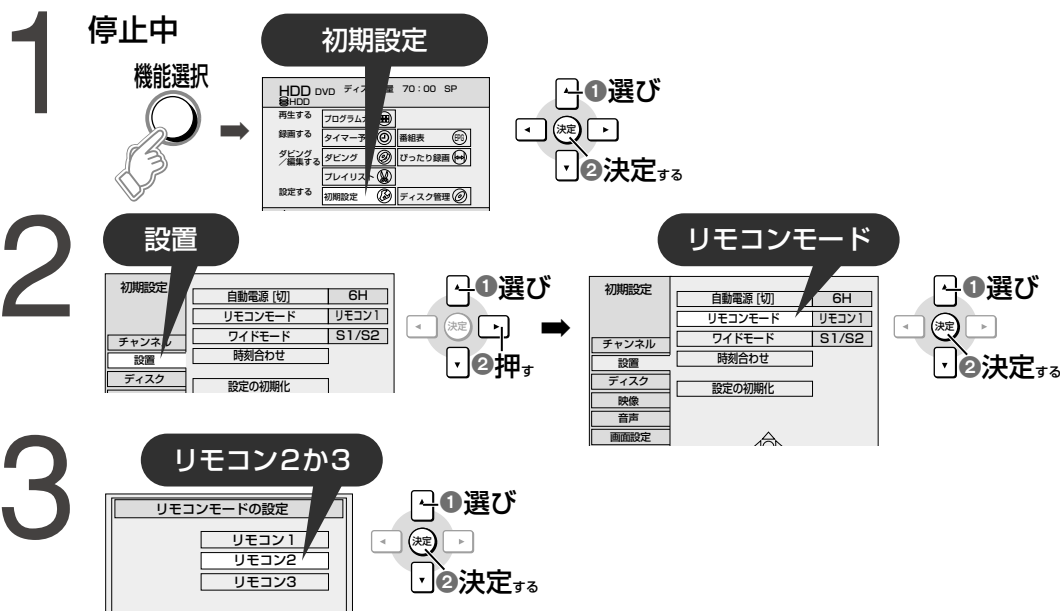

リモコンモード
(リモコン側の
設定)



■設定を終了するには → リターン (戻る) を数回押す ■前の画面に戻るには → リターン (戻る) を押す

■表示窓に“U12”が表示されたら → U12 REMOTE (2) — 手順4でこの数字に合わせる

お知らせ

チューナーなどのIrシステム (49ページ) を使用する場合、本機で設定したリモコンモードにIrシステムのリモコンモードを合わせてください。詳しくは、チューナーなどの説明書をご覧ください。

録画する / 追っかけ再生 / 同時録画再生 / タイムワープ

節電のため、6時間停止が続くと自動的に電源が切れます。
(時間変更は「自動電源〔切〕」
☞ 46ページ)

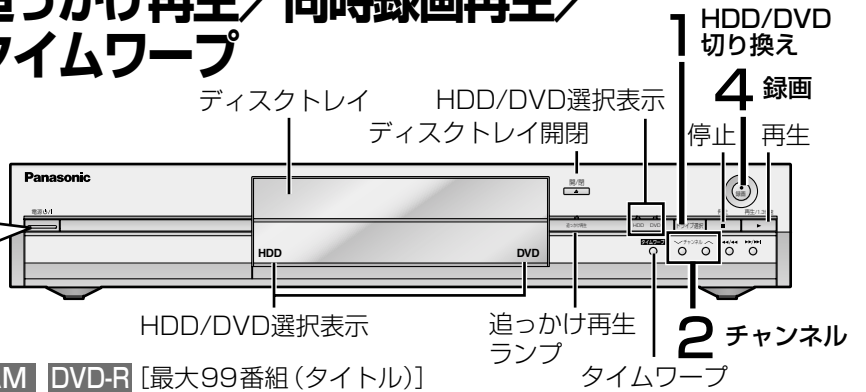

HDD [最大500番組(タイトル)] **RAM** **DVD-R** [最大99番組(タイトル)]

- HDDとDVDに、同時に録画することはできません。
- 両面ディスクの裏面に録画するときは、ディスクを取り出し、裏返してください。
- 8cmのDVD-RAMは、カートリッジから取り出してください。

デジタル放送を録画するときは、HDDまたはCPRM対応のDVD-RAMを使用してください。DVD-Rには録画できません。(詳しくは☞ 6ページ)

DVD-Rについて

- 録画後DVD-Rに高速モードでダビングするには、HDDへの録画前に「DVD-R高速モード用録画」の設定を「入」にしてください。(☞ 47ページ)
- 二重放送を録画する場合は、「二重放送音声記録」(☞ 47ページ)で記録する音声を選んでください。
- 他の機器で再生するには、録画後ファイナライズ(☞ 42ページ)が必要です。

1 HDD または DVD 録画先を選ぶ



■ DVDを選んだときは

- 開/閉 (本体) を押してディスクを入れ
- 開/閉 (本体) を押して閉める

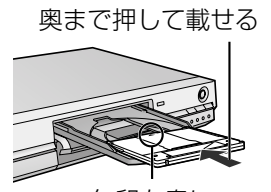
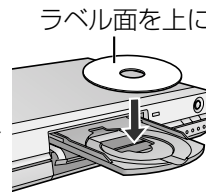

矢印を奥に

2 録画したいチャンネルを選ぶ



例) HDD



3 録画モードを選ぶ (☞ 25ページ「録画モード」)



XP → SP → LP → EP 残量

- 「XP」では、記録する音声の設定を変更できます。(☞ 47ページ「記録音声モードの設定〔XP時〕」)

4 録画を始める



未記録部分に録画され、上書きはされません。



- 録画中は、チャンネルや録画モードなどの変更はできません。
- **HDD** **RAM** 録画中に 音声 で音声を切り換えられます(☞ 31ページ)。(録画音声には影響ありません。)
- 番組表(☞ 27ページ)に放送内容がある場合は、録画終了後、自動的にタイトル名がつきます(3分以上録画した番組のみ)。

■ 停止するには → 停止 を押す



- 停止した位置までが1番組(タイトル)となります。
[**HDD** 長時間連続して録画すると、8時間ごとの番組(タイトル)に分けて記録されます。]

- DVD-Rは停止までに約30秒かかります。

- DVD-Rを他の機器で再生するには、録画後ファイナライズ(☞ 42ページ)が必要です。

■ 一時停止するには → 一時停止 を押す



- もう一度押すと録画を続けます。[番組(タイトル)は分割されません。]

■ 録画の終了時刻を指定するには → 録画中に本体の 録画 を押す

押すたびに [OFF --:--:--] → [30分後] → [60分後] → [90分後] → [120分後]

- ぴったり録画(☞ 26ページ)や予約録画(☞ 27、28ページ)では指定できません。



番組によって
上手に使いわけを…

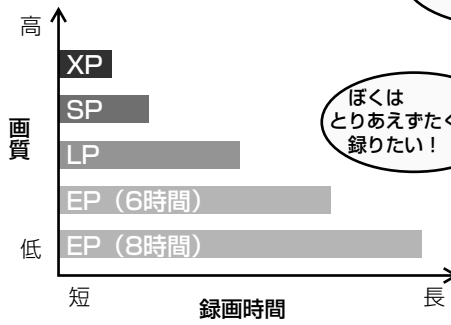

●EP時の音質は、6時間の方が高音質です。

■録画モード（画質と録画時間）

数値はめやすです。録画する内容によっては、変化することがあります。

単位：時間

録画モード	ディスク HDD (内蔵) 160 GB	DVD-RAM		DVD-R 4.7 GB
		片面4.7 GB	両面9.4 GB	
XP (高画質)	36	1	2	1
SP (標準)	70	2	4	2
LP (長時間)	138	4	8	4
EP (長時間)	284 (212*)	8 (6*)	16 (12*)	8 (6*)

※「EP時の記録時間」(P.46ページ)で設定できます。

（お知らせ）

DVD-RAMにEP(8H)モードで録画した場合、DVD-RAM再生対応のDVDプレーヤーで再生できないことがあります。この場合は、EP(6H)モードで録画してください。

FR（フレキシブルレコーディング）：

ディスクの残量に合わせてXP～EP(8H)の間で画質を自動調整します。

- ダビングや録画予約時に設定できます。
- HDDでは、4.7 GBのディスクにぴったりダビングできるように画質を自動調整します。
- 本体の表示窓で、XP～EPがすべて表示されます。



録画中の番組 を頭から見る

追っかけ再生

HDD RAM

再生/1.3倍速



(追っかけ再生ランプが点灯)

録画中に他の 映像を見る

同時録画再生

HDD RAM

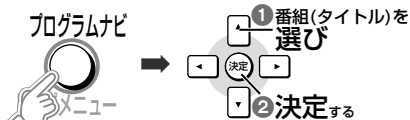

(追っかけ再生ランプが点灯)

■タイトル一覧を消すには → プログラムナビ トップメニュー を押す

録画中の 番組を 戻して見る

タイムワープ

HDD RAM

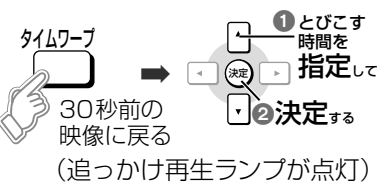

■録画中の画面表示を入切するには → タイムワープ を押す

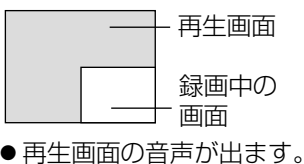

■再生を止めるには

→ 停止 を押す

■録画を止めるには

→再生停止後、
約2秒待って
停止 を押す

■予約録画を止めるには

→ タイマー切入 を押す
●本体の[■](停止)ボタン
を3秒以上押しても止
まります。

ぴったり録画 / ビデオなどからダビングする / 地上デジタル・BS・CSを録画する

ディスクの残量にぴったり入りきるように自動的に最適画質 [25 ページ 「FR (フレキシブルレコーディング)」] を設定し、録画します。

準備：録画したいチャンネルを選ぶ

1 停止中機能選択

ぴったり録画

① 選ぶ
② 決定する

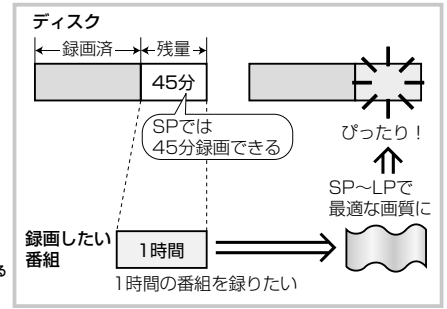

ディスクの残量に合わせて録画する

ぴったり録画

HDD RAM

DVD-R

2 録画時間

ぴったり録画

① 左右で選ぶ
② 上下で設定する

- 数字ボタンも使えます。
- 8時間をこえて設定することはできません。

録画を始めたいときに

3 録画開始

① 選ぶ
② 決定する

- DVD-Rを他の機器で再生するには、録画後ファイナライズ (42 ページ) が必要です。

■ 録画せずに画面を消すには

→ リターン (戻る) を押す

■ 残り時間を確認するには

→ 表示切換 (D) を押す

■ 途中で録画を止めるには

→ 停止 (■) を押す

ビデオやビデオカメラからダビングする

地上デジタル・BS・CSチューナーから録画する

HDD RAM

DVD-R

- 市販のビデオやDVDのソフトのほとんどは、録画禁止処理がされており、録画できません。
- デジタル放送を録画するときは、HDDまたはCPRM対応のDVD-RAMを使用してください。DVD-Rには録画できません。(詳しくは 6 ページ)

準備：● 本体の外部入力 (L1、L2、L3のいずれか) に機器を接続し、**HDD** または **DVD** を押して録画先を選ぶ

● 二重放送を録画するときは、

HDD RAM：接続した機器側で「主+副」を選ぶと、再生時に音声を選べます。

DVD-R：接続した機器側で「主」または「副」を選んでください (再生時に音声は選べません)。

1 DVD入力 接続した端子に合わせて選ぶ (例：外部入力1に接続した場合は「L1」を選ぶ)

2 録画モード 録画モードを選ぶ

3 ビデオやビデオカメラの場合は接続した機器で再生を始める
チューナーの場合はチューナー側で録画したいチャンネルを選ぶ

4 録画 録画が始まります。
● テレビのモニター出力から録画する場合は、録画が終わるまでテレビの電源を切らないでください。

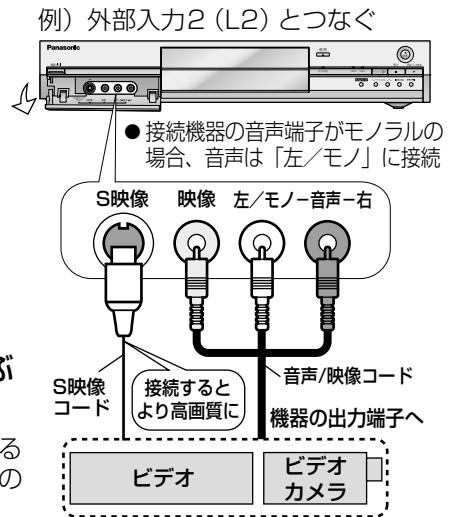

■ 不要な場面をとばすには

→ 一時停止 (II) を押す
もう一度押すと、録画を再開します。

■ 録画を止めるには → 停止 (■) を押す

● DVD-Rを他の機器で再生するには、録画後ファイナライズ (42 ページ) が必要です。

■ ディスクの残量に合わせて録画するには → ぴったり録画 (25 ページ 上記)

番組表(テレビ番組ガイド)を使って予約録画

番組表から選ぶだけで予約できます。
(最大32番組)

番組表はお買い上げ後すぐには表示されません。チャンネルを設定し、放送局から送信されるデータを受信してください。(P.16ページ)

HDD RAM DVD-R

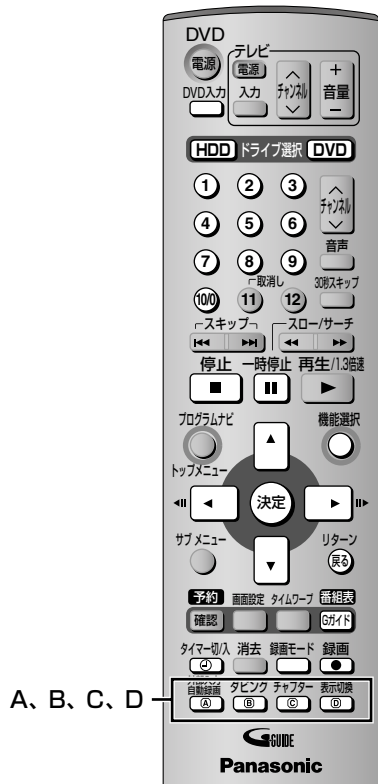

A、B、C、D

■番組表を消すには → **番組表ガイド** を押す

■前の画面に戻るには → **リターン戻る** を押す

本体でも予約録画を止めたり、待機状態を解除できます。

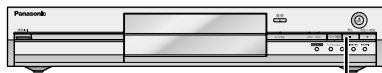

[■、停止] を3秒以上押したままにする

●お買い上げ後すぐは、時刻設定に誤差がある場合があります。「時刻合わせ」(P.45ページ) で正しい時刻に設定してください。

1

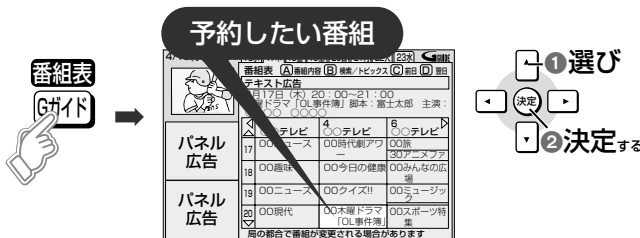

■別の日の番組表を見るには

→ **チャプター** (前日) または **表示切換** (翌日) を押す

2

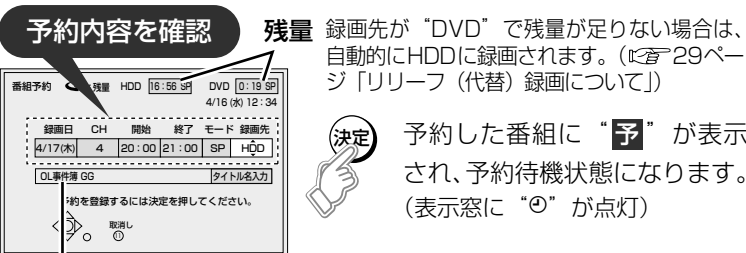

タイトル名には“GG”が付きます。
[N] (ニュース) などの文字は入りません。

■内容を変更するには → 28ページの手順2

●表示窓に“XP”が表示されているときは、残量不足による録画の失敗を防ぐために、録画モードは「FR」(P.25ページ) が設定されます。「XP」で録画する場合は、変更してください。

■タイトル名を変更するには

→ [◀▶] で **タイトル名入力** を選び、[決定] を押す
(P.44ページ「文字入力」)

- 電源の入/切にかかわらず予約録画は実行されます。
- 予約待機中も録画や再生ができます。予約時刻になると、予約録画が実行されます。
- 編集中等速 (P.38ページ) でダビング中は、予約録画が実行されません。
- 複数の予約が連続しているときは番組の始まりが数秒 (DVD-Rは約30秒) 録画されません。
- 予約は登録した時刻に実行されます。放送時間の変更には対応していません。

■予約待機状態を解除/設定するには → **タイマークロ** を押す (表示窓の○消灯/点灯)

■予約録画を止めるには → **タイマークロ** を押す (表示窓の○消灯)

■予約の確認、変更、取消しをするには (P.29ページ)

番組表の見方と便利な機能

番組表を表示する前に A、B、C、D 見ていたチャンネル ボタンの働き



短い番組 (赤線部分) 選択中の番組の紹介

■選んだチャンネルに切り換えてテレビを見るには → **停止** を押す
(録画中は、録画チャンネルから切り換えることはできません。)

■番組の詳しい内容を見るには → 番組を選び、**詳細** を押す

■ジャンル/キーワードで番組を探して予約する、トピックス (映画、音楽、スポーツなどの簡単な情報) を見るには
キーワード: 「選択中の番組の紹介」(P.左記) に表示される文字を検索できます。(最大登録数: 8)

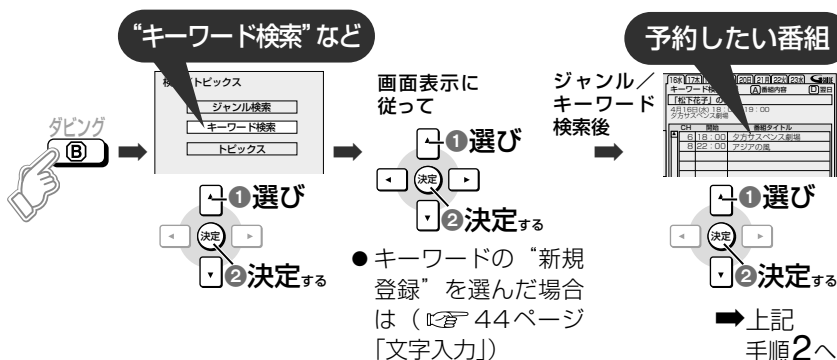

番組表を使わずに予約録画

- お買い上げ後すぐは、時刻設定に誤差がある場合があります。「時刻合わせ」(P45ページ)で正しい時刻に設定してください。

1 **予約確認** → **新規予約**

① 選び ② 決定する

- 予約は1カ月以内の32番組まで登録できます。(毎日、毎週の予約は1番組として登録されます。)

テレビ画面を見ながら入力する

HDD RAM
DVD-R

2 **予約内容を設定**

① 左右で選ぶ ② 上下で設定する

決定する

残量 録画先が「DVD」で残量が足りない場合は、自動的にHDDに録画されます。(P29ページ「リリフ(代替)録画について」)

- 時刻設定は[▲▼]を押したままにすると、30分単位で変更できます。
- 録画日、時刻、CHは数字ボタン[0、1~9]でも選べます。録画モード(P25ページ)や録画先は、[録画モード]や[HDD]、[DVD]でも変更できます。

■録画日を設定する

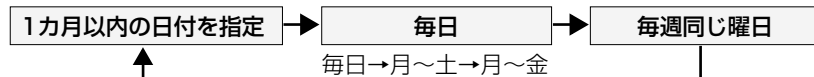

■録画を自動更新(オートリニューアル)するには(録画先がHDDの場合のみ)

「毎週予約」か「毎日予約」で、前回録画した番組に上書き(前回分を消して録画)します。⇒「更新」を選び「入」に設定する

- 番組(タイトル)にプロテクトを設定している場合や、HDD再生中やダビング中は上書きされません [別番組(タイトル)として録画され、次回からそれが更新されます]。
- 番組(タイトル)が更新されると、元の番組(タイトル)から作られたプレイリストも消去されます。
- HDDの残量が少ないと番組の最後まで上書きされないことがあります。

■タイトル名を入力するには ⇒ [タイトル名入力]を選び[決定]を押す(P44ページ「文字入力」)

- 入力なくても、番組表に放送内容がある場合は、録画後に自動的にタイトル名がつかます(3分以上録画した番組のみ)。

3 予約内容一覧画面

タイマー切込

予約待機状態になります。(表示窓に「⊙」が点灯)

- 電源の入/切にかかわらず予約録画は実行されます。
- 予約待機中でも録画や再生ができます。予約時刻になると、予約録画が実行されます。
- 編集中等速(P38ページ)でダビング中は、予約録画が実行されません。
- 複数の予約が連続しているときは番組の始まりが数秒(DVD-Rは約30秒)録画されません。

確認し、予約待機にする

■予約待機状態を解除/設定するには ⇒ **タイマー切込**を押す(表示窓の⊙消灯/点灯)

■予約録画を止めるには ⇒ **タイマー切込**を押す(表示窓の⊙消灯)

■予約の確認、変更、取消しをするには(P29ページ)

デジタル放送などと連動して録画する

外部入力自動録画

HDD RAM
DVD-R

デジタル放送のチューナーなどの予約待機ができる機器を、後面の**外部入力1(L1)**に接続すると、放送開始と連動させて録画を始めることができます。

デジタル放送を録画するときは、HDDまたはCPRM対応のDVD-RAMを使用してください。DVD-Rには録画できません。(詳しくはP6ページ)

準備: 接続した機器で番組を予約し、待機状態にする

停止中



電源が切れ、録画待機状態になります。接続した機器の放送開始で録画が始まります。

本体表示窓

点灯

EXT Link



- 接続した機器の放送開始を検知して録画を開始するため、番組の始まりが最大1分程度録画されないことがあります。
- 外部入力自動録画と予約録画は、同時に設定することはできません。

■録画待機を解除/録画を止めるには ⇒ **外部入力自動録画**をもう一度押す

- 誤動作防止のため、録画後は **外部入力自動録画**を押して設定を解除してください。

予約の確認・変更・取消し

本体の電源が「切」のときでも操作できます。



■画面を消すには → リターン(戻る) を数回押す

本体でも予約録画を止めたり、待機状態を解除できます。

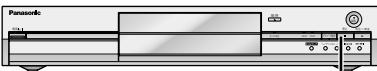

【■、停止】を3秒以上押したままにする

予約を確認する

HDD RAM
DVD-R

予約を変更・取消しする

HDD RAM
DVD-R

1

予約
確認

予約状況が絵文字などで表示されます。

可：録画可能 代替：HDDに代替録画
日付：毎週・毎日予約で、予約の最終日
(録画中は内容が正しく表示されないことがあります)

No	録画日	CH	開始	終了	モード	録画確認
01	毎週土	4	20:00	21:00	FR	7/23
02	16/29(土)	6	15:00	16:00	EP	可

新規予約

録画できなかった番組

- F 残量不足
- 録画禁止番組
- X ディスクの汚れなどで録画失敗
- 録画中
- W 日時が他の予約と重複している番組 (下記「お知らせ」)

- HDDに録画
- DVDに録画
- 自動更新録画 (オートリニューアル)
自動で番組が上書きされる番組
- リリーフ (代替) 録画
残量がないため、HDDに録画先が変更になった番組 (録画中に表示)

2

変更・取消したい予約



■変更するときは

→ (決定) を押し、28ページの手順2

■取消すときは → (11) を押し

お知らせ

- 予約時刻が重なっている番組は、開始時刻の早い番組の録画が実行され、遅い番組の重複している部分は録画されません。
- 実行できなかった予約は灰色で表示され、翌々日の午前4時には一覧から消去されます。
- 予約録画中の番組は、録画モードが「FR」以外のとき、終了時刻を変更できます。

■リリーフ (代替) 録画について

録画先が「DVD」で、録画する番組がディスクに入りきらない場合は、自動的に録画先を「HDD」に変更します。

- トレイにディスクがない場合や、録画できないディスクが入っている場合、ダビング中に予約録画が実行された場合もHDDへ録画先を変更します。
- リリーフ録画された番組は、HDDのタイトル一覧 (30ページ) で確認できます (「リリーフ」が表示)。
- HDDの残量が少ない場合は、録画できる分のみ録画されます。

番組表を使わずに予約録画

録る

予約の確認・変更・取消し

録画した番組(タイトル)などを再生する

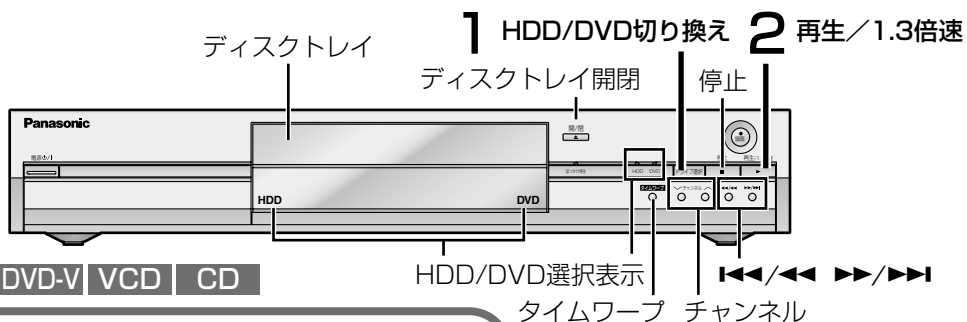

HDD | RAM | DVD-R | DVD-A | DVD-V | VCD | CD

- HDDで録画中、DVDに切り換えて再生できます。(逆もできます。)
- 両面ディスクの裏面を再生するときは、ディスクを取り出し、裏返してください。
- 8 cmのDVD-RAMは、カートリッジから取り出してください。

1 **HDD** または **DVD** **DVDを選んだときは**

- **開/閉** (本体) を押してディスクを入れ
- **開/閉** (本体) を押して閉める

ラベル面を上 **奥まで押し**て載せる

矢印を奥に

2 **再生/1.3倍速** **再生を始める**

HDD | RAM | DVD-R : 最後に録画した番組から再生
 その他のディスク : 最初から再生

録画した番組(タイトル)を選んで再生するには

HDD | RAM | DVD-R

プログラムナビ タイトル一覧 (参照下記)

① 選び
② 決定する

- 前後のページを表示するには
→ [▲▼◀▶] で「前頁」または「次頁」を選び **決定** を押す
([◀▶]でもページの切り換えができます。)
- タイトル一覧を消すには → [プログラムナビ] を押す

メニュー画面が表示されたら

DVD-A | DVD-V [▲▼◀▶] で項目を選び **決定** を押す

VCD 数字ボタン (2ケタ) で選ぶ (例: 05, 12)

- メニュー画面に戻るには
DVD-A [トップメニュー] を押す
DVD-V [トップメニュー] または [サブメニュー] を押す
VCD [戻る、リターン] を押す



タイトル一覧について

- 表示方法を変更する (電源を切っても保持されます。)

サムネイル表示

サブメニュー

「リスト表示」が「サムネイル表示」

リスト表示

① 選び
② 決定する

絵表示について

- 書き込み禁止 (プロテクト) を設定した番組
- 録画禁止信号により録画できなかった番組 (デジタル放送など)
- X : 再生できない番組 (HDDにダビング中の番組/データが壊れているなど)
- ● : 録画中の番組
- P : HDDにリリーフ (代替) 録画された番組 (参照 29ページ)
- 1 : 「1回だけ録画可能」の番組 (参照 6ページ)

再生中の便利な使い方

停止する			押した位置を記憶します [表示窓の“再生”が点滅（プログラムナビからの再生やプレイリストの場合は点滅しません。）] ▶（再生）で、続きから再生します（続き再生メモリー機能）
一時停止			もう一度押すと再生に戻ります
早送り 早戻し (サーチ)	HDD RAM DVD-R DVD-A DVD-V		押すたびに早くなります（5段階） ● 本体では[◀◀/▶▶] [▶▶/▶▶]を押したままにします。 ● ▶（再生）で通常の再生に戻ります。 ● 早送り1速時のみ音声が出ます。音声は消すこともできます。（「早送り時の音声と1.3倍速再生」 47ページ ） DVDオーディオ（動画部以外）、CDではすべての速度で音が出ます。
スキップ	VCD CD		押した回数だけ番組や曲を飛びこします ● 本体では[◀◀/▶▶] [▶▶/▶▶]を押します。
ダイレクト再生		① ② ③ ④ ⑤ ⑥ ⑦ ⑧ ⑨ ⑩	番組や曲の番号を入力して再生します - HDDやMP3を記録したCDは3ケタ（例：005、012） - DVDオーディオのグループは、 停止中（右の画面表示中）1ケタ（例：5） - その他は2ケタ（例：05、12） ● 停止中（右の画面表示中）にのみ動くディスクもあります。 
早見再生 (1.3倍速)	HDD RAM	 1秒押し続ける	通常より速く再生します もう一度押すと戻ります。 ● 「早送り時の音声と1.3倍速再生」（ 47ページ ）が「切」のときは動きません。
スロー再生	HDD RAM DVD-R DVD-A (動画部) DVD-V VCD	一時停止中 スロー/サーチ  ビデオCDはこちらのみ	押すたびに早くなります（5段階） ● 本体では[◀◀/▶▶] [▶▶/▶▶]を押したままにします。 ● ▶（再生）で通常の再生に戻ります。 ● スロー再生を連続して5分間続けると一時停止します。
コマ送り コマ戻し	HDD RAM DVD-R DVD-A (動画部) DVD-V VCD	一時停止中  ビデオCDはこちらのみ	押すたびに次のコマになります ● ▶（再生）で通常の再生に戻ります。
子画面で テレビを見る			子画面にテレビの受信映像を表示します ● もう一度押すと受信画面が消えます。  ● 再生画面の音声が出ます。 ● 録画中は子画面のチャンネル切り換えができません。 ● 子画面はブルーバック（ 47ページ ）にはなりません。
時間を指定して 飛びこす (タイムワープ)	HDD RAM DVD-R		指定した時間を飛びこします ● [▲▼]で飛びこす時間を設定し、[決定]を押す。
30秒スキップ			押すたびに約30秒先に飛びこします

音声を切り換える



押すたびに、放送の内容や収録されている内容によって切り換わります
([33ページ](#)「音声情報/音声チャンネル」)

例) 二重放送時

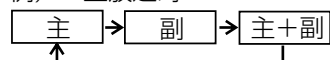

- 次の場合、音声が切り換わりません。
 - 「DVD」選択中、ディスクトレイにDVD-Rが入っているとき
 - 録画モードが「XP」で、「記録音声モードの設定 [XP時]」（[47ページ](#)）が「LPCM」になっているとき
 - 「DVD-R高速モード用録画」（[47ページ](#)）が「入」のとき
- 二重放送の番組では、自動的に「主」が選ばれます（2カ国語オート再生）。音声を切り換えても、電源を切ると「主」に戻ります。

見る／聞く
録画した番組（タイトル）などを再生する

録画した番組(タイトル)などを再生する(つづき)

再生中の簡単な編集

消去	HDD	消去	番組(タイトル)などを消去します 実行するには[◀▶]で「消去」を選び、[決定]を押す ●一度消去すると元に戻せません。 ●録画中やダビング中は消去できません。
	RAM		
CHAPTER を作成する	HDD	CHAPTER	押した位置でCHAPTERを区切ります (☞34ページ「タイトル/CHAPTERについて」) ●スキップ(☞31ページ)するとCHAPTERを飛びこします。 ●録画中やダビング中は作成できません。
	RAM		

MP3を再生する

パソコンなどでMP3を記録し、ファイナライズ(☞49ページ)した音楽用CD-R、CD-RWが再生できます。

1



G: グループ番号
T: グループ内のトラック番号
トータル: 全体のトラック数



2

■トラックを選ぶとき



■グループを選ぶとき

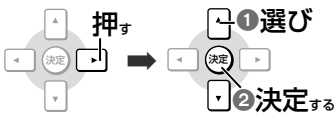

選んだグループ
/ 総グループ数

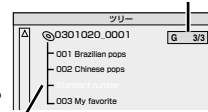

MP3ファイルを含まないグループは選べません。

■前後のページを表示するには➡

[▲▼◀▶]で“前頁”、“次頁”を選んで [決定] を押す
(グループごとに表示していきます。)

■メニュー画面を消すには➡



MP3を再生する

CD (MP3のみ)



MP3について

- 使用できるフォーマット: ISO9660 level 1とlevel 2 (拡張フォーマットを除く)
- ビットレート: 32kbps~320kbps
- サンプリング周波数: 16kHz、22.05kHz、24kHz、32kHz、44.1kHz、48kHz
- 最大99グループと最大999トラックが再生できます。
- マルチセッションに対応しています。

- ID3タグやパケットライト方式には対応していません。
- 記録状態によっては再生できないものがあります。
- 静止画やセッションが多いディスクは、読み込みや再生に時間がかかることがあります。
- 表示の順番は、パソコンの表示画面と違うことがあります。
- 再生したい順番を指定するには、右図のように名前をつける必要があります。

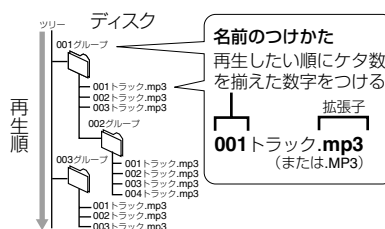

ディスクの再生方法を設定する

画面設定一覧

再生時に表示するディスク内の情報を切り換えたり、画質や音質を設定します。

1

2

設定したいメニュー

ディスク	再生	映像	音声
音声情報	字幕情報	アングル	
1日	入 1日	1	

メニュー 設定項目 設定内容

- 設定できるメニューのみ表示されます。

①メニューを選び
②押す

①項目を選び
②押す

①設定する
②押す

- 「決定」を押して実行するものもあります。

■画面設定メニューを消すには
→ を押す

ディスク独自の機能を設定する

ディスク

<p>音声情報* DVD-A DVD-V</p> <p>音声や言語を選びます。(音声属性/言語(☞)下記)</p> <ul style="list-style-type: none"> ● HDD RAM DVD-R 音声属性表示のみ 	<p>静止画 DVD-A</p> <p>静止画の再生方法を選びます。</p> <ul style="list-style-type: none"> ● スライドショー：決められた順番で再生 ● ページ：静止画を選んで再生 <ul style="list-style-type: none"> - ランダム：順不同に再生 - リターン：決められた静止画を再生
<p>字幕情報* DVD-A DVD-V</p> <p>字幕表示の入/切や、言語を選びます。(言語(☞)下記)</p> <ul style="list-style-type: none"> ● HDD RAM DVD-R 入/切のみ (字幕の入/切情報が記録されたディスクのみ。本機では記録していません。) 	<p>PBC (プレイバックコントロール) (☞) 49ページ VCD</p> <p>PBC付きビデオCDで、メニューの入/切が確認できます。(変更はできません)</p>
<p>音声チャンネル HDD RAM VCD</p> <p>音声(L/R)を切り換えます。</p>	
<p>アングル* DVD-A DVD-V</p> <p>アングルを選びます。</p>	

※ ディスクに収録されているメニュー画面 (☞) 30ページ) でのみ切り換えできるものもあります。
● 収録内容により表示が変わります。収録されていない場合は変更できません。

お好みの再生方法を設定する

再生

<p>リピート (経過時間が表示されるときのみ)</p> <p>繰り返し再生の方法を選びます。</p> <ul style="list-style-type: none"> ● All：ディスク全体 VCD CD (MP3を除く) ● Title：タイトル全体 HDD RAM DVD-R DVD-V ● Chapter：チャプター HDD RAM DVD-R DVD-V ● PL：プレイリスト HDD RAM ● Group：グループ全体 DVD-A CD (MP3のみ) ● Track：トラック DVD-A VCD CD 	<p>自動CM早送り HDD RAM (音声下記の場合のみ)</p> <p>CMを飛ばして再生します。</p> <table border="1"> <thead> <tr> <th>番組</th> <th>CM</th> <th>番組</th> </tr> </thead> <tbody> <tr> <td>モノラル/二重</td> <td>ステレオ</td> <td>モノラル/二重</td> </tr> </tbody> </table> <p>...再生→ スキップ 再生...</p> <ul style="list-style-type: none"> ● 早見再生中 (☞) 31ページ) は動きません。 ● ビデオからのダビングなど、外部入力録画した番組では動きません。 ● 電源を切ると「切」になります。 	番組	CM	番組	モノラル/二重	ステレオ	モノラル/二重
番組	CM	番組					
モノラル/二重	ステレオ	モノラル/二重					

お好みの画質を設定する

映像

<p>画質選択</p> <p>映像ディスク再生時の画質を選びます。</p> <ul style="list-style-type: none"> ● ノーマル：標準 ● ソフト：ざらつきが少なく柔らかい画面 ● ファイン：輪郭が強調されくっきりしている画面 ● シネマ：映画鑑賞向け ● ユーザー：さらに画質を調整 <p>[◀] と [▶] で「詳細画質設定」を選び、[決定] を押す</p> <ul style="list-style-type: none"> - コントラスト (白黒の強弱) - ブライツネス (画面全体の明るさ) - シャープネス (鮮やかさ) - カラー (色の濃さ) - ガンマ (暗くて見えにくい映像の輪郭) - 3次元NR (画面全体のノイズを除去) - インテグレイティッドDNR (動画のモザイクノイズや文字周りのもやを精度よく補正) 	<p>MPEG-DNR</p> <p>(画質選択が「ユーザー」以外の場合のみ)</p> <p>ノイズや文字周りのもやの補正をします。</p>
	<p>プログレッシブ (☞) 49ページ)</p> <p>[「接続するTV」(☞) 22ページ) で「プログレッシブ (525P) 対応」を選んだ場合のみ</p> <p>プログレッシブ出力を入/切します。</p> <ul style="list-style-type: none"> ● 映像が左右に引き伸ばされるときは「切」にしてください。
	<p>変換モード [「プログレッシブ」(☞) 上記) が「入」時のみ]</p> <p>プログレッシブ映像の最適な出力方法を選びます。</p> <ul style="list-style-type: none"> ● Auto1 (標準)：24コマ/秒のフィルム素材を自動判別 ● Auto2：Auto1に加えて30コマ/秒のDVDビデオにも対応 (ソフトによって映像にブレが生じることがあります。) ● Video：Auto1またはAuto2でブレが生じるとき

お好みの音声効果を設定する

音声

<p>サラウンド (アドバンスドサラウンド)</p> <p>HDD RAM DVD-R DVD-V</p> <p>(ドルビーデジタル2チャンネル以上の音声のみ)</p> <p>フロントスピーカー(L/R)だけで音の臨場感を出します。</p> <ul style="list-style-type: none"> ● 音声がひずむときは、「切」にしてください。 ● 本機で録音した二重音声には動きません。 	<p>シネマボイス DVD-A DVD-V</p> <p>(ドルビーデジタルでセンターチャンネルを含むディスクのみ)</p> <p>セリフを聞き取りやすくします。</p>
---	---

<p><音声属性></p> <p>LPCM/PPCM/ DD Digital/DTS/MPEG：信号タイプ</p> <p>ch：チャンネル数 k：サンプリング周波数 (kHz)</p> <p>b：ビット数 (bit)</p>	<p><言語></p> <ul style="list-style-type: none"> ● 日：日本語 ● 伊：イタリア語 ● 露：ロシア語 ● 英：英語 ● 西：スペイン語 ● 韓：韓国語 ● 仏：フランス語 ● 蘭：オランダ語 ● *：その他 ● 独：ドイツ語 ● 中：中国語
--	---

録画した番組 (タイトル) などを再生する (つづき)

見る/聞く

ディスクの再生方法を設定する

録画した番組 (タイトル) を編集する

タイトル/チャプターについて

番組を録画すると1つのチャプターからなるタイトルとして記録されます。

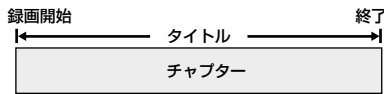

HDD RAM 好みの位置で複数のチャプターに区切ることができます。(P.32、35ページ「チャプターを作成する」)

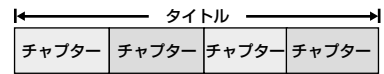

HDD RAM 好みのチャプターを集めてプレイリストを作成できます。(P.36ページ)

- 二重放送の番組のCM部分など、自動的に複数のチャプターが作成される場合もあります。
- DVD-Rでは、ファイナライズ (P.42ページ) すると自動的に約5分ごとのチャプターが作成されます。

最大記録数

HDD

タイトル：500

チャプター：1タイトルあたり約1000

(記録状態によって変化します。)

RAM DVD-R

タイトル：99

チャプター：約1000 (記録状態によって変化します。)



■画面を消すには → **プログラムナビ** を押す

■前の画面に戻るには → **リターン** を押す

お知らせ

録画中、追っかけ再生 (P.25ページ) 中、ダビング中などは編集できません。

- 準備：● **HDD** または **DVD** を押して、編集したい映像が入っているHDDまたはディスクを選ぶ
- ディスク (P.42ページ) やカートリッジ (P.9ページ) の書き込み禁止 (プロテクト) を解除しておく **RAM**

1 再生中 (または停止中)

プログラムナビ



タイトル一覧が表示されます。

2

編集するタイトル

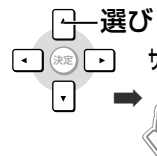

■前後のページを表示するには →

[▲▼◀▶]で「前頁」または「次頁」を選び **決定** を押す ([◀▶▶▶]でもページの切り換えができます。)

■まとめて編集するには →

[▲▼◀▶]で選び **一時停止** (個別選択) を押す (くり返す)

- が表示されます。もう一度 **一時停止** を押すと解除されます。

3

編集する項目または「チャプター一覧へ」

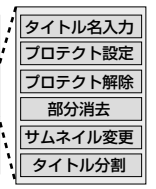
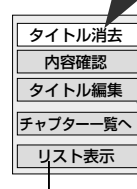

(P.30ページ「表示方法を変更する」)



“チャプター一覧へ” を選んだ場合のみ

4

再生または編集するチャプター

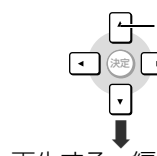

- 前後のページを表示する/まとめて編集するには (P.上記)

再生するときは

編集するときは

5

編集する項目

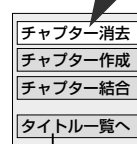

タイトル一覧に戻る

タイトルを編集する

HDD RAM

DVD-R

チャプターを再生

HDD RAM

DVD-R

編集する

HDD RAM

(プログラムナビ) / チャプターを再生・編集する

<p>番組(タイトル)を消す タイトル消去*</p>	<p>HDD RAM DVD-R</p>	<p>[◀▶] で「消去」を選び (決定) を押す ● 消去すると録画内容が消え、元に戻すことはできません。よく確認してから実行してください。 ● DVD-Rでは、消去しても残量は増えません。</p>
<p>内容を確認 内容確認</p>	<p>HDD RAM DVD-R</p>	<p>● 録画日などが表示されます。</p>
<p>タイトル名を付ける タイトル名入力</p>	<p>HDD RAM DVD-R</p>	<p>● 「文字入力」(P.44ページ)</p>
<p>誤消去防止の設定/解除 プロテクト設定* プロテクト解除*</p>	<p>HDD RAM</p>	<p>[◀▶] で「プロテクト設定」または「プロテクト解除」を選び (決定) を押す ● 設定すると「</p>
<p>CMなどの不要な部分を消す 部分消去</p>	<p>HDD RAM</p>	<p>映像を見ながら消す部分を指定する  イン点 開始点 → [▲▼] で「終了」を選び (決定) を押す → [◀▶] で「消去」を選び (決定) を押す アウト点 終了点 ● 続けて別の不要な部分を消去するときは「次へ」を選び [決定] を押す ① 選び ② 決定する</p>
<p>タイトル一覧で表示される画像(サムネイル)を変更する サムネイル変更</p>	<p>HDD RAM DVD-R</p>	<p>▶ (再生) を押して再生し、表示させたい場面で 変更  ① 選び [▲▼] で「終了」を選び (決定) を押す ② 決定する</p>
<p>1つの番組(タイトル)を2分割する タイトル分割</p>	<p>HDD RAM</p>	<p>分割する位置で 分割  ① 選び [▲▼] で「終了」を選び (決定) を押す → [◀▶] で「分割」を選び (決定) を押す ② 決定する ● 分割点の確認は [▲▼] で「プレビュー」を選び、(決定) を押す (分割点の前後10秒を再生します。) ● やりなおしたいとき ① [▲▼] で「分割」をもう一度選ぶ ② ▶ (再生) を押す ③ 分割したいところで (決定) を押す ● タイトル名や録画禁止の情報は、分割した番組(タイトル)の両方に反映されます。 ● 分割した点の前後で映像や音声が一瞬途切れる場合があります。</p>

※ 複数の番組(タイトル)をまとめて編集できます。

<p>チャプターを消す チャプター消去*</p>	<p>HDD RAM</p>	<p>[◀▶] で「消去」を選び (決定) を押す ● 消去すると録画内容が消え、元に戻すことはできません。よく確認してから実行してください。</p>
<p>チャプターを作成する チャプター作成</p>	<p>HDD RAM</p>	<p>映像を見ながら区切りたい部分で 作成  ① 選び [▲▼] で「終了」を選び (決定) を押す ② 決定する ● くり返して複数の位置を指定できます。</p>
<p>チャプターをつなぐ チャプター結合</p>	<p>HDD RAM</p>	<p>[◀▶] で「結合」を選び (決定) を押す ● 選んだチャプターと次のチャプターが1つのチャプターになります。</p>

編集中の便利な機能
● 早送りやタイムワープ、スロー再生など(P.31ページ)を使うと、目的の部分を探すのに便利です。
● スキップでタイトルの終わりにも飛ぶことができます。

※ 複数のチャプターをまとめて編集できます。

プレイリストを作成・再生・編集する

プレイリストとは…

チャプター作成 (P.32、35ページ) で作成した好みのチャプターを集めて、再生したい順に並べたものです。

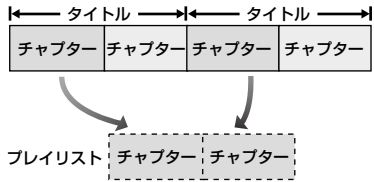

ダビング (P.38ページ) すると、ダビング先ではタイトルになります。

- プレイリストは再生順を登録するだけなので、ディスクの容量はほとんど使いません。
- プレイリストやプレイリストのチャプターは、消したり新たに作成しても元のタイトルやチャプターには影響しません。

最大記録数

プレイリスト：99

プレイリストのチャプター：

約1000 (記録状態によって変化します。)



■画面を消すには

リターン (戻る) を数回押す

■前の画面に戻るには

リターン (戻る) を押す

お知らせ

録画中やダビング中は、プレイリストの作成・編集はできません。

- 準備：● **HDD** または **DVD** を押して、編集したい映像が入っているHDDまたはディスクを選ぶ
- ディスク (P.42ページ) やカートリッジ (P.9ページ) の書き込み禁止 (プロテクト) を解除しておく **RAM**

1 停止中 機能選択

1 選び
2 決定する

2 新規作成

1 選び
2 決定する

3 編集元タイトル

1 選び
2 押す

■タイトル内のチャプターを全て選ぶには
→ (決定) を押す (⇒手順5へ)

4 プレイリストに加えたいチャプター

1 選び
2 決定する

- 編集元タイトルのチャプターを新たに作成することもできます。
⇒ [サブメニュー] を押して「チャプター作成」を表示させ、[決定] を押す (P.35ページ「チャプター作成」)

5 チャプターを挿入する位置

チャプターを選び直すときは押す

1 選び
2 決定する

- 手順4、5をくり返して作成します。
別のタイトルを選ぶときは、[▲] で編集元タイトルを選びます。

6 作成が終わったら

リターン (戻る)

プレイリストを再生／編集する

HDD RAM

プレイリストのチャプターを再生／編集する

HDD RAM

1

プレイリスト

機能選択 →

① 選び
② 決定する

2

再生または編集するプレイリスト

再生するときには
編集するときには

① 選び
② 決定する

サブメニュー → 手順3へ

● 前後のページを表示する／まとめて編集するには (P.34ページ)

3

編集する項目または“チャプター一覧へ”

① 選び
② 決定する

“プレイリスト編集”を選んだ場合は

① 選び
② 決定する

プレイリスト消去*	[◀▶] で「消去」を選び (決定) を押す
内容確認	● 作成日などが表示されます。
プレイリスト新規作成	(P.34 左ページ)
プレイリスト複製*	[◀▶] で「複製」を選び (決定) を押す
プレイリスト名入力	● 「文字入力」(P.44ページ)
サムネイル変更	(操作方法はP.35ページ)

※ 複数のプレイリストをまとめて編集できます。

“チャプター一覧へ” を選んだ場合のみ

4

再生または編集するチャプター

再生するときには
編集するときには

① 選び
② 決定する

サブメニュー → 手順5へ

● 前後のページを表示する／まとめて編集するには (P.34ページ)

5

編集する項目

① 選び
② 決定する

プレイリスト一覧に戻る

チャプター追加	(P.34 左ページ 手順3)
チャプター移動	<p>移動先</p> <p>① 選び ② 決定する</p>
チャプター作成	(操作方法はP.35ページ)
チャプター結合	[◀▶] で「結合」を選び (決定) を押す ● 選んだチャプターと次のチャプターが1つのチャプターになります。
チャプター消去*	[◀▶] で「消去」を選び (決定) を押す

プレイリストのチャプターを編集しても、元のタイトルやチャプターには影響しません。

※ 複数のチャプターをまとめて編集できます。

ダビング(複製)する

本機ではいろいろなダビングのしかたが選べます。

ダビング方向が選べます

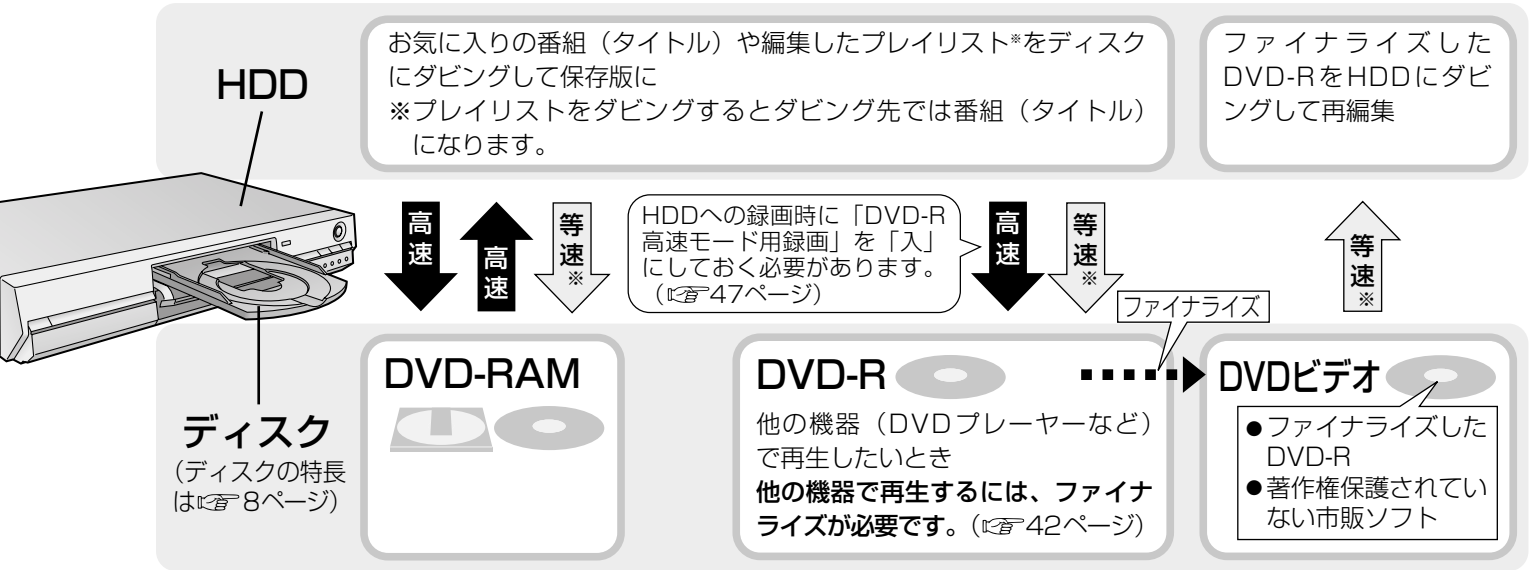

※画質 [XP、SP、LP、EP、FR] を選んでダビングします。(P.25ページ「録画モード」)

デジタル放送のダビングについて

デジタル放送には、「1回だけ録画可能」のコピー制御信号が加えられているため、複製できません。HDDからCPRM対応のDVD-RAMに移動のみできます。(HDDからは消去されます。)(詳しくはP.6ページ)

- ワンタッチダビング(P.39ページ)では移動できません。ダビングリスト(P.40ページ)でダビングしてください。
- プロテクト(P.35ページ)が設定されていると移動できません。
- 「1回だけ録画可能」の番組から作ったプレイリストはダビングできません。
- 移動される番組(タイトル)を登録したダビングリストには、プレイリストは登録できません。



ダビングのしかたが選べます

1つの番組(タイトル)やプレイリストだけをダビング

ワンタッチダビングしてください。(P.39ページ)

複数の番組(タイトル)やプレイリストを組み合わせてダビング

ダビングリストを作ってダビングしてください。(P.40ページ)

ダビングリストではダビング速度・画質が選べます

画質を変えずにすばやくダビングしたいとき

高速でダビングしてください。

(高速と等速についてP.39ページ)

1枚のディスクに長時間記録したいとき

XP~EP、FRの録画モードを選んでダビングしてください。(等速になります。)

例えば…
LPモードなら、1枚のディスク(4.7GB)に4時間記録できる(P.25ページ「録画モード」)

1時間ドラマの場合

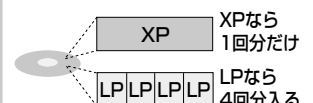

お知らせ

DVD-Rへの高速モードダビングについて

HDDへの録画時に「DVD-R高速モード用録画」を「入」にしたもののみ高速モードでダビングできます。ただし、下記の場合は高速モードではダビングできません。

- 録画モードが異なる番組(タイトル)から作ったプレイリスト
- 録画モードがFRの複数の番組(タイトル)から作ったプレイリスト
- 音声混在するプレイリスト(Dolby DigitalとLPCMなど)
- 部分消去を繰り返した番組(タイトル)



1つの番組 (タイトル) またはプレイリストだけをダビング

ワンタッチダビング

HDD ⇒ RAM
HDD ⇒ DVD-R

再生中にダビングボタンを押すだけ

二重放送をDVD-Rにダビングする場合は、「二重放送音声記録」(P.47ページ)で記録する音声を選択してください。

ダビングしたい番組 (タイトル) やプレイリストを再生して

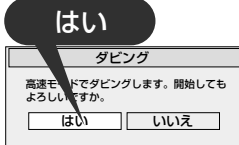

DMR-E87H

5X高速記録対応のDVD-RAMまたは8X高速記録対応のDVD-Rに高速モードでダビングする場合のみ [◀▶]で「最高速モード」か「静音モード」が選べます。

- 「静音モード」を選ぶと本機内部の動作音が「最高速モード」時より小さくなりますが、ダビングの所要時間は約2倍になります。

高速モードでダビング中は、もう一度 [決定] を押すと画面が消え、HDDでの録画や再生が楽しめます。

- ダビングの進行状況を確認するには
 - ➡ [表示切換] を押す
 - ダビング中は追っかけ再生や編集などはできません。
 - ダビング中に実行された予約録画は、録画先の設定に関わらずHDDに録画されます。

- 録画モードは下記のように設定されます。(以下のモードでダビング先のディスク容量を超える場合は「FR」になります。)

HDD ⇒ RAM : 高速

HDD ⇒ DVD-R :

DVD-R高速モード用録画 (P.47ページ)		
	「入」で録画	「切」で録画
高速		元と同じモード [XP~EP, FR] (プレイリストは「FR」でダビングされます。)

お知らせ

- 自動CM早送り (P.42下記) は働きません。
- デジタル放送の番組 (タイトル) やプレイリストはダビングできません。(P.38ページ)
- DVD-Rを他の機器で再生するには、ファイナライズ (P.42ページ) が必要です。

ダビングを実行中に中止するには

➡ リターン (戻る) を3秒間押ししたままにする

中止すると、高速モード以外では止めたところまでダビングされます。(DVD-Rは番組がダビングされなくても、書き込まれた分の残量が減少します。)

高速と等速について

	高速	等速(XP, SP, LP, EP, FR)
ダビングにかかる時間	P.47下記、「高速でのダビング所要時間のめやす」	ダビング元の記録時間と同じ時間
画質	ダビング元の画質	変更できる ※1
チャプター/サムネイルの編集結果の保持	できる ※2	できない (1タイトルが1チャプターとして記録され、サムネイルは変更前の位置に戻ります。)
CMを飛ばす	できない	できる ※3
ダビング中の他の操作	HDDでの再生または録画ができる	できない

※1ダビング元より高画質な録画モードを選んでも、画質は向上しません。(劣化防止にはなりません。)

※2プレイリストをDVD-Rにダビングする場合、サムネイルの変更位置が反映されないことがあります。

※3自動CM早送り

- 音声下記の場合のみ働きます。

番組	CM	番組
{モノラル/二重}	{ステレオ}	{モノラル/二重}
再生	スキップ	再生

- 5分以上のCMやプレイリスト内のCMには働きません。
- 番組内容をCMとまちがえて消してしまう場合があります。デジタル放送などの移動される番組 (タイトル) (P.38ページ) では、元に戻すことができません。CMを「部分消去」(P.35ページ) で消してから、「切」でダビングすることをおすすめします。

● 高速でのダビング所要時間のめやす (最高速時)

HDD	3X高速記録対応 DVD-RAM		4X高速記録対応 DVD-R	
	所要時間	スピード	所要時間	スピード
XP	1時間	約20分	約15分	3倍速
SP	2時間			4倍速
LP	4時間			6倍速
EP(6H)	6時間			12倍速
EP(8H)	8時間			18倍速
				24倍速

DMR-E87H (管理情報の書き込み時間を除く)

HDD	5X高速記録対応 DVD-RAM		8X高速記録対応 DVD-R	
	所要時間	スピード	所要時間	スピード
XP	1時間	約12分	約8.7分	最大8倍速
SP	2時間			最大16倍速
LP	4時間			最大32倍速
EP(6H)	6時間			最大48倍速
EP(8H)	8時間			最大64倍速

- ダビング中に録画や再生をすると、最高速にならないことがあります。
- ディスクの状態によって、最高速にならないことがあります。

ダビング(複製)する (つづき)

二重放送をダビングする場合、下記の場合には「二重放送音声記録」(P.47ページ)で記録する音声を選択してください。
 - DVD-Rにダビングするとき
 - XPモードでダビングし、「記録音声モードの設定 [XP時]」(P.47ページ)が「LPCM」のとき

1 停止中 機能選択

① 選び
② 決定する

2 ダビング方向 設定を変更するときは

① 選び
② 決定する

確定し、次の手順に進むときは [決定] を押す

3 ダビング速度や画質を設定する 設定を変更するときは

① 選び
② 決定する

確定し、次の手順に進むときは [決定] を押す

4 ダビングする番組(タイトル)やプレイリストを登録する

● DVD-Rに高速モードでダビングする場合は、▶表示のあるもののみ登録できます。

① 選び
② 決定する

登録済みのリストを確認し、次の手順に進むときは [決定] を押す

くり返す

- 前後のページを表示するには (P.41ページ)
- リストの項目を消去/追加/移動するには (P.41ページ)
- まとめて登録/編集するには (P.41ページ)

複数の番組(タイトル)やプレイリストを組み合わせてダビングする
ダビングリスト

HDD ⇔ RAM
 HDD ⇒ DVD-R

速度・画質を選んでダビング

番組を好みの順に並べてダビング

5 高速モード以外のみCMを飛ばすかどうかを設定する (P.39ページ「自動CM早送り」)

① 選び
② 決定する

確定し、次の手順に進むときは [決定] を押す

6 ダビング開始

確認画面で [はい] を選び [決定] を押す

DMR-E87H
 5X高速記録対応のDVD-RAMまたは8X高速記録対応のDVD-Rに高速モードでダビングする場合のみ
 [◀▶]で「最高速モード」か「静音モード」が選べます。
 ● 「静音モード」を選ぶと本機内部の動作音が「最高速モード」時より小さくなりますが、ダビングの所要時間は約2倍になります。

高速モードでダビング中は、もう一度 [決定] を押すと画面が消え、HDDでの録画や再生が楽しめます。

- ダビングの進行状況を確認するには ➡ [表示切替] を押す
- ダビング中は追っかけ再生や編集などはできません。
- ダビング中に実行された予約録画は、録画先の設定に関わらずHDDに録画されます。
- デジタル放送などの「移動」される番組(タイトル)(P.38ページ)を含むダビング中は、プレイリストは再生できません。

■ DVD-Rを他の機器で再生するには、ファイナライズ (P.42ページ) が必要です。

ディスクを再生しながら、再生している内容を設定した長さでHDDに録画します。

- ダビング中に操作した動きや画面表示が、そのまま記録されます。
- 市販のDVDビデオのほとんどは録画禁止処理がされており、ダビングできません。
- DVDオーディオ、ビデオCD、音楽CDなどはダビングできません。

40ページの手順1~3の後

4 **ダビングする長さ（時間）を設定する**
再生を始めるまでの操作時間も含むため、ダビングしたいタイトルより数分程度長めに設定してください。

5 **ダビング開始**
確認画面で「はい」を選び「決定」を押す
ディスクのトップメニューが表示されます。[「ファーストプレイ選択」(42ページ)で「タイトル1」に設定したディスクは、自動的に再生が始まります。]

6 **トップメニューが表示されたら**
ダビングを始めたタイトル
選んだタイトルから順に再生しながら、設定した時間まで録画します。(ディスクの最後のタイトルの再生が終わった後は、設定時間までトップメニュー画面を録画します。)
■手でダビングを終了するには → 停止 を押す

お知らせ

- 最初に右の画面が録画されます。
- ダビングの開始から終了までが1タイトルとして記録されます。
- 自動的にトップメニューが表示されない場合や、再生が始まらない場合は [▶] (再生) を押してください。
- 高画質や高音質のディスクをダビングしても、元の画質や音質のまま記録することはできません。



ファイナライズしたDVD-R (DVDビデオ) をダビングする

DVD-V ⇒ HDD

ファイナライズしたDVD-Rを再編集したいとき

ダビング(複製)する(じじき)ダビング

■前の画面に戻るには → リターン を押す

■ダビングを実行中に中止するには → リターン を3秒間押したままにする

中止すると、止めたところまで[高速モードではダビングが完了した番組(タイトル)まで]ダビングされます。(DVD-Rは番組がダビングされなくても、書き込まれた分の残量が減少します。)

ダビングリストの便利な機能と画面表示

■前後のページを表示するには

→ [▲▼◀▶] で「前頁」または「次頁」を選び「決定」を押す
([◀▶]でもページの切り換えができます。)

■まとめて登録/消去するには

→ [▲▼◀▶] で選び 一時停止 (個別選択) を押す (くり返す)

- が表示されます。もう一度 一時停止 を押すと解除されます。
- ビデオとプレイリストの一覧を切り換えると が消えます。

■リストの項目を消去/追加/移動するには

まとめて消去できます。(48 左記)

■以前に登録したモードなどの設定・登録されているリストを一度に取り消すことができます

- リストは以下の場合にも消去されます。
 - ダビング元で番組(タイトル)やプレイリストの消去をした場合
 - ダビング元がDVD-RAMで、トレイを開けるか、電源を切った場合

■リストの表示について

- ▶: DVD-Rに高速でダビングできるもの (48 38ページ)
- ↻: 「1回だけ録画可能」のため「移動」されるもの (48 6、38ページ)
- 📺: 「1回だけ録画可能」のもの (48 6、38ページ)
- ⏸: 静止画を含むもの(静止画部分はダビングされません。)

ダビングリスト容量:
ダビング先に記録される容量
●等速の場合は、録画モードによって変化します。
●高速の場合は、録画容量の合計になります。(HDDにダビングする場合は、管理情報が含まれるため、合計より大きくなります。)



ディスク管理



準備: ● **HDD** または **DVD** を押して、編集したい映像が入っているHDDまたはディスクを選ぶ

- ディスク (49ページ 右記) やカートリッジ (49ページ 9ページ) の書き込み禁止 (プロテクト) を解除しておく **RAM**

1 停止中 機能選択



2

ディスク管理

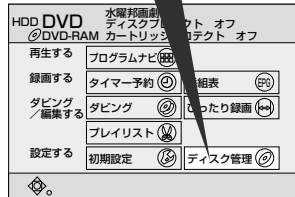

3

編集する項目

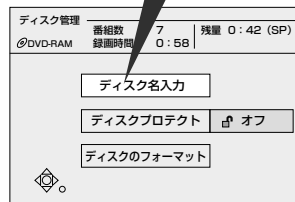

■画面を消すには → リターン (戻る) を数回押す

■前の画面に戻るには → リターン (戻る) を押す

お知らせ

- フォーマットを実行すると、元に戻すことができません。よく確認してから実行してください [番組 (タイトル) やディスクにプロテクトを設定していても消去されます]。
- DVD-Rをファイナライズすると…
 - ー再生専用となり、録画や編集はできなくなります。
 - ー高速モードでダビングした番組 (タイトル) では、ダビング時に複製されたチャプターがファイナライズ後も保持されます。
 - ーDVD-Rに直接録画した番組 (タイトル) や、高速モード以外でダビングした番組 (タイトル) では、約5分ごとのチャプターが自動的に作成されます。(実際に作成されるチャプターの長さは、録画状態や録画モードによって大きく変化します。)
 - ー番組 (タイトル) やチャプターのつなぎ目で数秒間静止するようになります。

ディスク名をつけたいとき

ディスク名入力

RAM DVD-R

誤消去防止の設定/解除

ディスクプロテクト

RAM

内容を消去したいとき

HDDのフォーマット

HDD

ディスクのフォーマット

RAM

(49ページ 「フォーマット」)

DVD-Rを他のプレーヤーで再生したいとき

トップメニュー

ファーストプレイ選択

ファイナライズ

DVD-R

(49ページ 「ファイナライズ」)

- 「文字入力」 (P. 44ページ)

- 入力したディスク名は、
[機能選択] を押しと表示されます。

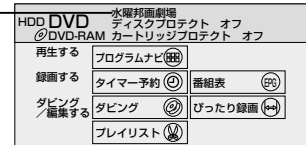

「プロテクト設定」または「プロテクト解除」

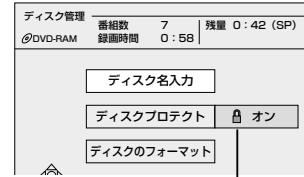
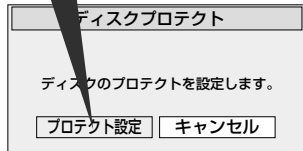

- 設定すると「」が表示されます。

■HDDの内容をすべて消去する⇒HDDのフォーマット

- ディスクの内容をすべて消去する、
未フォーマットのDVD-RAMを使う
⇒ディスクのフォーマット

はい

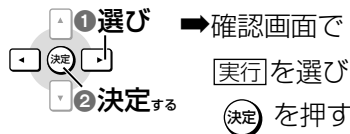
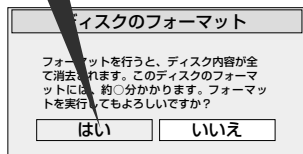

フォーマット実行中は、終了メッセージが表示されるまで、絶対に電源コードを抜かないでください。ディスクが使えなくなることがあります。(通常は数分、DVD-RAMでは最大約70分かかります。)

- フォーマットを中止するには
[戻る、リターン] を押す
(フォーマットが2分以上かかる場合のみ中止できます。ただし、再度フォーマットが必要です。)
- DVD-RやCD-R/RWはフォーマットできません。

■トップメニューの背景を選ぶ⇒トップメニュー

お好みの背景

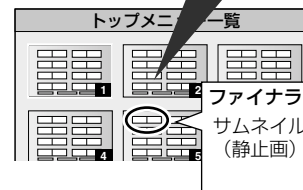

- ファイナライズ後のディスクの再生時に表示されるメニューの背景を設定できます。
- トップメニューに表示される画像は変更できます。(P. 35ページ「サムネイル変更」)

ファイナライズ実行中は、終了メッセージが表示されるまで絶対に電源コードを抜かないでください。ディスクが使えなくなります。(最大約15分かかります。)

- 当社製以外の機器で録画したDVD-Rはファイナライズできません。
- 本機以外の当社製機器で録画したDVD-Rをファイナライズすると、トップメニューで選んだ背景にならない場合があります。

- ファイナライズ後のディスクの再生時に、最初にメニューを表示させるかどうかを選ぶ ⇒ファーストプレイ選択

「トップメニュー」または「タイトル1」

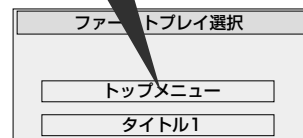

- 「タイトル1」を選ぶとメニュー画面を表示せずディスクの先頭から再生します。

	ファイナライズ	
	前	後
本機でのディスク表示	DVD-R	DVD-V
録画・編集/タイトル名入力	○	×
他のプレーヤーで再生	×	○

本機でファイナライズされたDVD-Rは、記録状態により他のプレーヤーでは再生できない場合があります。

DVD関連情報は当社ホームページをご覧ください。
<http://panasonic.jp/dvd/index.html>

- DVD-Rを他のプレーヤーで再生可能にする
⇒ファイナライズ

上記の「トップメニュー」や「ファーストプレイ選択」はファイナライズ前に行ってください。

はい

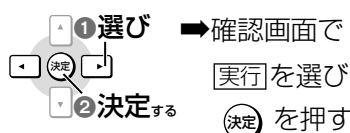
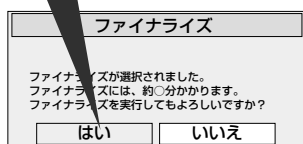

- 高速記録対応ディスクの場合、確認画面に表示される時間より長くかかることがあります。(約4倍)

文字入力

タイトル名／プレイリスト名／ディスク名入力

録画した番組（タイトル）などに名前をつけることができます。

キーワード入力

番組表で検索するキーワードを入力します。

入力できる文字数

	種類	半角英数	その他
HDD	タイトル名*	64	32
	プレイリスト名	64	32
RAM	ディスク名	64	32
DVD-R	タイトル名	44	22
	ディスク名	40	20
番組表	キーワード	30	15

※予約録画時 半角英数：44文字
その他：22文字

●すべての文字が表示されない画面もあります。

1 入力画面を表示する

表示するには…

タイトル名(予約時) ④27、28ページ手順2で「タイトル名入力」を選ぶ
 タイトル名(録画後) ④34ページ手順3で「タイトル名入力」を選ぶ
 プレイリスト名 ④37ページ手順3で「プレイリスト名入力」を選ぶ
 ディスク名 ④42ページ手順3で「ディスク名入力」を選ぶ
 番組表のキーワード ④27ページ「ジャンル/キーワード」で番組を探して予約する

確定文字表示欄 入力できる文字の種類



数字ボタンで選ぶ (④右記)

タイトル名
などを
つける

タイトル名入力

HDD RAM

DVD-R

プレイリスト名入力

HDD RAM

ディスク名入力

RAM DVD-R

キーワード
を入力する

キーワード入力

2 入力する文字の種類を選ぶ

① ① 選び (または [◀▶] で選び)



② ② 決定する

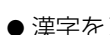

●漢字を入力するときは、まずひらがなを入力します。

3 入力する文字を選ぶ

① ① 選び



② ② 決定する



■ひらがなを入力するとき

➡ [▶] (確定) を押す

■ひらがなを漢字変換するとき

➡ 1 [再生/変換] (変換) を押す

2 [▲▼] で変換候補を選び、[決定] を押す

■消去するとき ➡ [一時停止] (消去) を押す

4 タイトル名などを入れ終わったら

停止

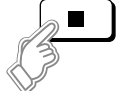

(終了) それぞれの画面に戻ります。

■途中で終わるには ➡ [リターン] (戻る) を押す

(文字は入力されません。)

数字ボタン[1~10/0,12]で携帯電話のように文字入力ができます。

例) ひらがなの「す」を選ぶ
 ① [3]を押す(「さ」が選ばれます。)
 ② [3]を2回押し、[決定]を押す

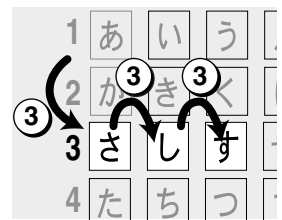

入力画面

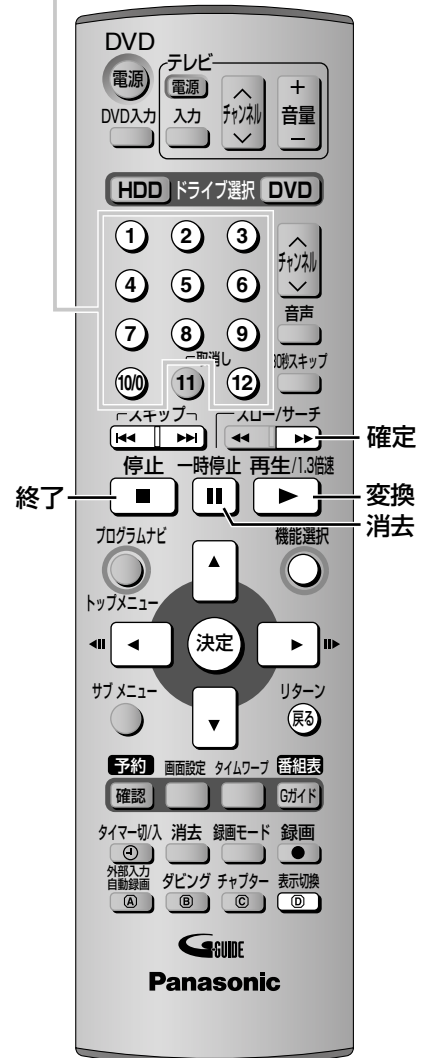

情報表示 / 時刻合わせ

操作の
状態を
確認する

情報表示

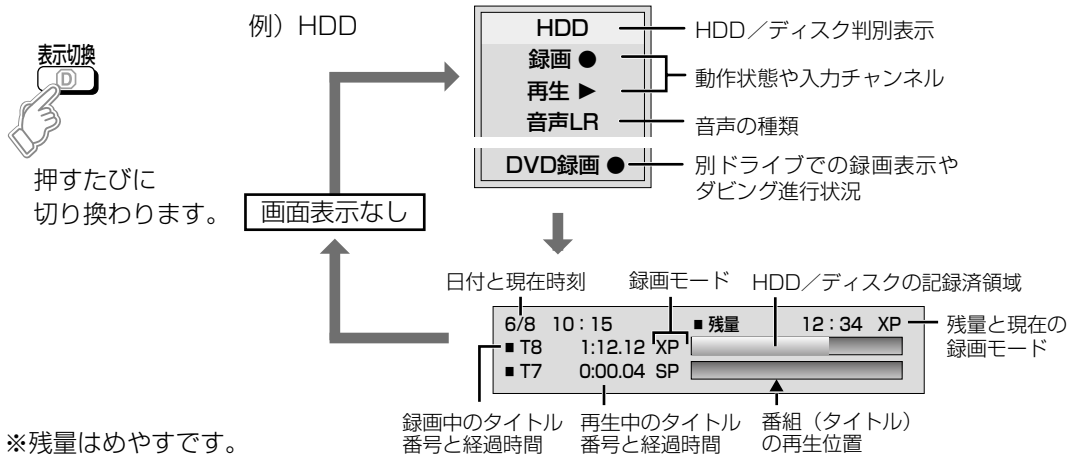

本機は毎日12時と19時に本機が電源「切」状態であれば、NHK教育テレビの時報が放送されるかどうかを確認します。時報が放送されると、それに合わせて自動的に時刻を修正します。ただし、誤差が2分以上あるときは、以下の操作で合わせ直してください。

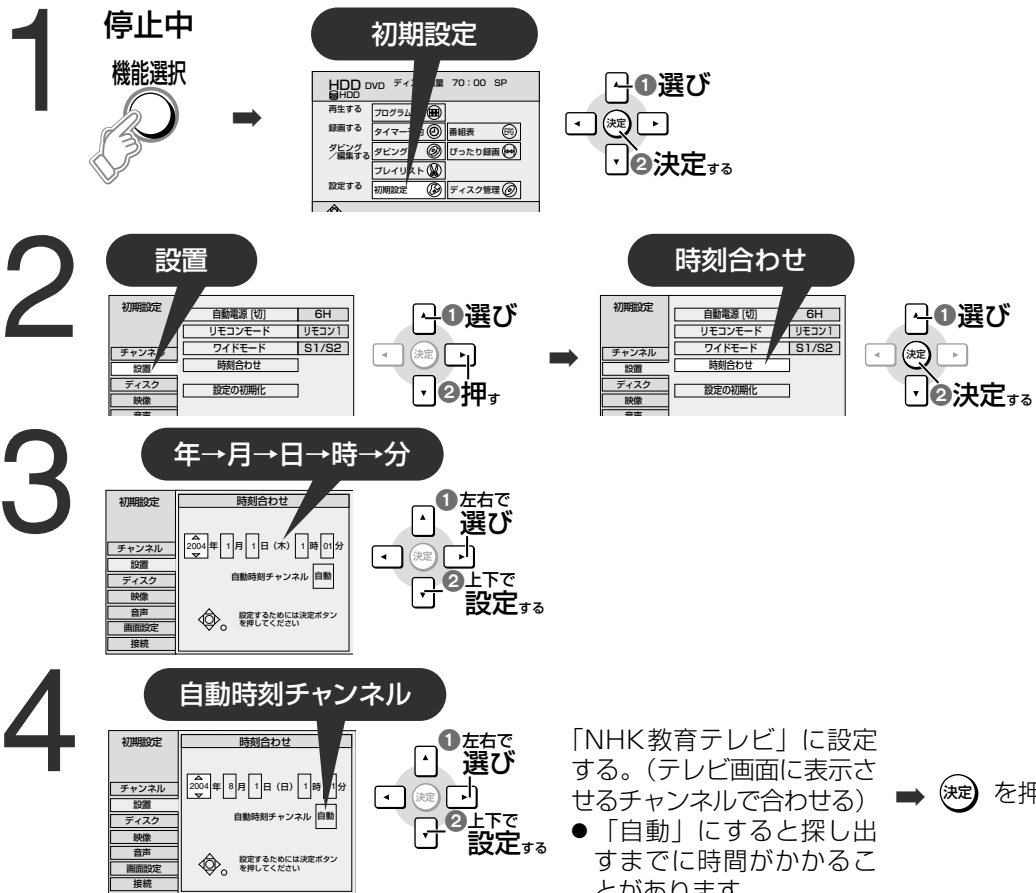

時刻を
合わせる

時刻合わせ

お知らせ

自動時刻合わせは以下の場合には働きません。

- 「自動時刻チャンネル」が「ー」(解除)になっているとき
- 時報が放送されなかったとき

■設定を終了するには → リターン(戻る) を数回押す ■前の画面に戻るには → リターン(戻る) を押す

文字入力 / 情報表示 / 時刻合わせ

便利機能

初期設定を変える

初期設定一覧

初期設定一覧をご覧になり、必要であれば設定を変更してください。
設定内容は電源を切っても保持されます。

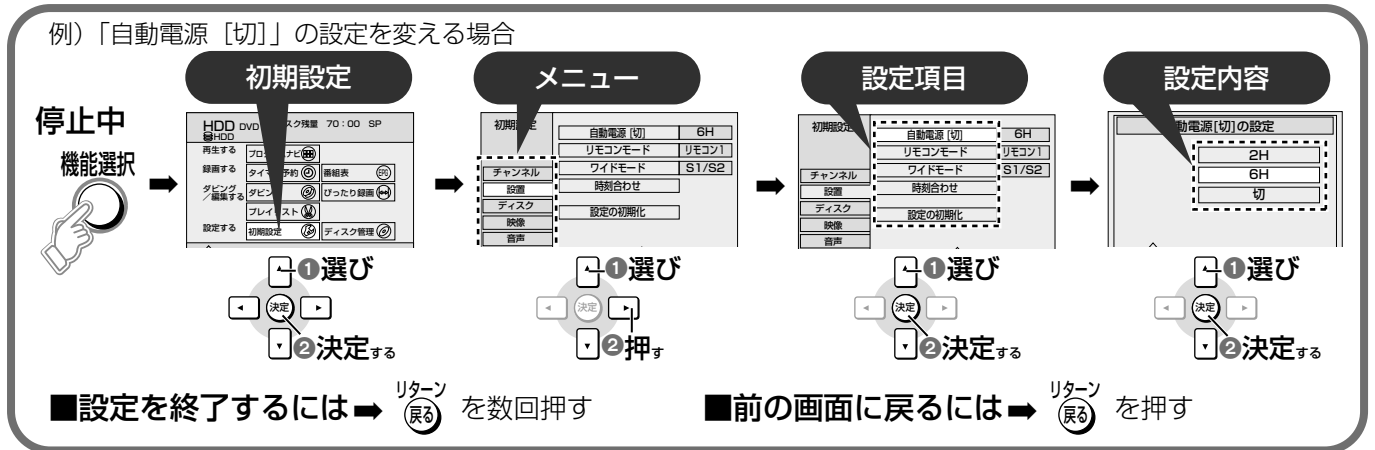

メニュー	設定項目	設定内容 (下線部はお買い上げ時の設定です。)	
チャンネル	市外局番チャンネル設定 (☞ 16ページ)	市外局番入力	
	マニュアルチャンネル設定 (☞ 16ページ)	● CH ● 表示 ● 放送局名 ● 微調整	
	番組表設定 (☞ 16ページ)	→ [決定] を押して、さらに設定します。	
	Gガイド地域 (☞ 17ページ)	お住まいの地域を設定します。	
	ホスト局 (☞ 17ページ)	番組表データの送信局を設定します。 → [決定] を押し、確認画面で「設定」を選んで [決定] を押し、さらに設定します。 ● 自動 ● 時/分 ([取消] を押した場合やデータ受信後は、「自動」にもどります。) お買い上げ時は「番組表データ送信時刻」(☞ 21ページ) の通りに設定されています。 表のいずれの時刻にも受信できない場合は、放送局が送信時刻を変更した可能性があります。 (株)インタラクティブ・プログラム・ガイドのホームページ (http://www.ipg.co.jp/) で最新の送信時刻を確認し、設定してください。いったんデータを受信すると、受信時刻が自動的に設定されるため、以降は変更の必要はありません。	
設置	データ受信時刻	通常は変更しないでください。	
	自動電源 [切]	操作しないとき、節電のため自動的に電源を切る時間を設定します。 ● 2H ● 6H ● 切	
	リモコンモード (☞ 23ページ)	● リモコン1 ● リモコン2 ● リモコン3	
	ワイドモード	テレビのS映像入力に合わせて設定します。(☞ 49ページ「S映像出力」) ● S1 (「S」や「S1」のとき) ● S1/S2 ● 切 (S映像入力に接続しないとき)	
	時刻合わせ (☞ 45ページ)	● (年/月/日/時/分) ● 自動時刻チャンネル	
ディスク	設定の初期化	初期設定をお買い上げ時の設定に戻します。(チャンネルの設定、時刻と視聴制限は除く) ● する ● しない	
	言語	→ [決定] を押して、さらに設定します。	
	音声言語	DVDビデオ再生時の音声を選べます。 ● 日本語 ● 英語 ● オリジナル (ディスクの最優先言語で再生) ● その他****	*には数字ボタンで言語番号 (☞ 48ページ) を入力 選んだ言語がディスクにない場合は、ディスクの最優先言語で再生されます。ディスクに収録されているメニュー画面 (☞ 30ページ) でのみ切り換えできるものもあります。
	字幕言語	DVDビデオ再生時の字幕言語を選べます。 ● オート: “音声言語” で選んだ言語で再生されなかったときのみ、その言語で字幕を表示 ● 日本語 ● 英語 ● その他****	
	メニュー言語	画面に表示される言語を選べます。 ● 日本語 ● 英語 ● その他****	
視聴制限	DVDビデオの視聴制限ができます。暗証番号入力画面が表示されたら、画面の指示に従って数字ボタンで暗証番号 (4ケタ) を入力してください。暗証番号は忘れないでください。 ● レベル8 : すべてのディスクが視聴可 ● レベル7~1 : 制限レベルの記録されているディスク (成人向けや暴力シーンを含むもの) が視聴不可 ● レベル0 : すべてのディスクが視聴不可 ● ロック解除 ● 暗証番号変更 ● レベル変更 ● 一時解除		
EP時の記録時間	録画モードがEP時の最大記録時間が選べます。(☞ 25ページ「録画モード」) ● EP (6H) : 4.7 GBディスクに6時間記録 ● EP (8H) : 4.7 GBディスクに8時間記録		

メニュー	設定項目	設定内容 (下線部はお買い上げ時の設定です。)
ディスク	DVD-AudioのVideoモード再生 DVDオーディオに収録されたDVDビデオ映像を再生します。	●入 (電源「切」または  で「切」に戻ります。) ●切
	DVD-R高速モード用録画 HDDからDVD-Rに高速モードでダビングするには、HDDへの録画前に設定を「入」にしてください。画面サイズなど(☞右記)が制限されるため、DVD-Rにダビングする録画以外の場合は、「切」にすることをおすすめします。	●入:高速モード対応にする→[決定]を押して、さらに「はい」を選びます。 ●切 [ダビングリスト(☞40ページ)に「▶▶」が表示] -画面サイズは4:3、ハイブリッドVBR設定(☞下記)は「ノーマル」になります。 -二重放送の音声は「二重放送音声記録」(☞下記)であらかじめ選んでください。
映像	3次元Y/C	●入:受信映像の細かい模様ズレを抑える ●切:残像現象を軽減する
	ハイブリッドVBR (☞49ページ「VBR」)	●アドバンス:解像度を自動で切り換え、ブロック状ノイズを軽減してVBR方式で記録する HDD RAM ●ノーマル:解像度を固定し、素材の解像度を落とさずVBR方式で記録する
	スチルモード 一時停止時の画像の表示方法が選べます(☞49ページ「フレーム/フィールド」)。	●オート ●フィールド:動きのある映像や「オート」時にブレが生じるとき ●フレーム:「オート」時に細かい絵柄などが見えにくいとき
	シームレス再生 プレイリストのチャプターのつなぎ目を再生する状態が選べます。	●入:なめらかに再生(早見再生の音声やチャプターの音声が異なる場合は動きません。また、位置がずれることがあります。) ●切:精度良く再生(つなぎ目で画像が一瞬止まる場合があります。)
	外部入力NR テープからのダビング時に、ノイズを減らして高画質で記録します。	●自動:テープからの入力かどうかを自動判別して映像処理を行う ●入:テープ以外も含む外部入力に対して常に映像処理を行いたいとき ●切:映像処理を行わず、入力信号のまま記録したいとき [「入」や「自動」で映像処理を行っているときは、3次元Y/C(☞上記)は動きません。]
音声	早送り時の音声と1.3倍速再生	●入:早送り1速時に音声が聞こえる 設定にかかわらず音声が聞こえるディスクがあります。 ●切:聞こえない[早見再生(☞31ページ)はできません。]
	音声のダイナミックレンジ圧縮 DVD-V 小音量でもセリフを聞き取りやすくします。	●入:(ドルビーデジタルのみ働きます) ●切
	二重放送音声記録 二重放送の音声を選びます。 ●DVD-Rに録画/ダビングする場合 ●LPCMで録画/ダビングする場合	●主音声 ●副音声 (ビデオからのダビングなど、外部入力からDVD-Rに録画する場合は、本機では選べません。接続した機器側で選んでください。)
	デジタル出力 →[決定]を押して、さらに設定します。	
	PCM ダウンサンプリング変換 サンプリング周波数 96 kHzまたは88.2 kHzで収録された音声を48 kHzまたは44.1 kHzに変換する(入)かしない(切)かを選べます。	●入:96 kHzまたは88.2 kHzに対応していない機器と接続するとき ●切:96 kHzまたは88.2 kHzに対応した機器と接続するとき (176.4 kHz以上の信号や著作権保護処理がされているディスクの出力は、設定にかかわらず48 kHzまたは、44.1 kHzに変換されます。)
Dolby Digital ドルビーデジタルの信号を、接続した機器側で処理を行う「Bitstream」で出力するか、「PCM(2ch)」で出力するかを設定します。	●Bitstream:ドルビーデジタルロゴのある機器に接続するとき ●PCM:ドルビーデジタルロゴのない機器に接続するとき 正しく設定しないと雑音が発生し、耳を傷めたり、スピーカーを破損する恐れがあるほか、MDなどに正しく録音できません。	
DTS DTSの信号を、接続した機器側で処理を行う「Bitstream」で出力するか、「PCM(2ch)」で出力するかを設定します。	●Bitstream:DTSデジタルサラウンドロゴのある機器に接続するとき ●PCM:DTSデジタルサラウンドロゴのない機器に接続するとき  ドルビーデジタル  DTSデジタルサラウンド	
記録音声モードの設定(XP時) 録画モードがXP時に、記録する音声の種類が選べます。(XPでの録画時やダビング時に働きます。)	●Dolby Digital(☞49ページ) ●LPCM(☞49ページ): -画質は少し下がります。 -XP以外の録画モードでは、「Dolby Digital」になります。 -二重放送の音声は「二重放送音声記録」(☞上記)であらかじめ選んでください。	
画面設定	オンスクリーン表示(オート) 操作時の表示をテレビ画面に自動で表示します。	●入 ●切(表示しない)
	ブルーバック 受信信号が弱いときに画面背景を表示しないようにできます。	●入 ●切(表示しない)
	FLディマー 表示窓の明るさを調節します。「オート」にすると、電源「切」時の消費電力が約0.6 Wになります。	●常時明 ●常時暗 ●オート:再生中は暗くなり、電源「切」時は全て消灯、ボタン操作時に一時的に明るくなります。
接続	接続するTV(☞22ページ)	●4:3 インターレース(525i) ●4:3 プログレッシブ(525P)対応 ●16:9 インターレース(525i) ●16:9 プログレッシブ(525P)対応
	TVアスペクト(4:3)設定 4:3テレビでの、16:9映像の映し方を選べます。	DVD-Video ●パン&スキャン:左右の切れた映像(パン&スキャン再生ができないソフトは、レターボックスで再生します。) ●レターボックス:上下に帯のある映像 DVD-RAM ●スルー:録画された映像の縦横比 ●パン&スキャン:左右の切れた映像 ●レターボックス:上下に帯のある映像

主な仕様

待機時消費電力	約2.5 W*1 (電源「切」時) [約3.0 W (時刻表示点灯時) 約0.6 W (時刻表示消灯時)]
電源	AC 100 V 50/60 Hz
消費電力	約30 W
外形寸法 (幅×奥行×高さ)	430 mm × 274 mm × 79 mm
質量	約4.2 kg
許容周囲温度	+5~40 °C
許容相対湿度	10~80%RH (結露なきこと)
記録可能なディスク	<ul style="list-style-type: none"> ● DVD-RAM : 4.7 GB / 9.4 GB、2.8 GB 4.7 GB Ver.2.1/3X-SPEED DVD-RAM Revision 1.0 DMR-E87H 4.7 GB Ver.2.2/5X-SPEED DVD-RAM Revision 2.0 ● DVD-R : 4.7 GB、1.4 GB for General Ver.2.0 4.7 GB for General Ver.2.0/4X-SPEED DVD-R Revision 1.0 DMR-E87H 4.7 GB for General Ver.2.x/8X-SPEED DVD-R Revision 3.0
記録方式	<ul style="list-style-type: none"> ● DVD-RAM : DVDビデオ録画規格準拠 ● DVD-R : DVDビデオ規格準拠
記録時間	最大8時間 (4.7 GBディスク使用時) XP : 約1時間、SP : 約2時間、LP : 約4時間、EP : 約8(6)時間 最大284時間 (内蔵HDD使用時) XP : 約36時間、SP : 約70時間、LP : 約138時間、EP : 約284(212)時間
再生可能なディスク	<ul style="list-style-type: none"> ● DVD-RAM ● DVD-R ● DVD-Audio ● DVD-Video ● CD-DA (音楽用CD) ● VCD (ビデオCD) ● CD-R/RW (MP3、CD-DA、VCDフォーマットのディスク)
ドライブ	高速対応ドライブ DMR-E87H (DVD-R 最大8倍速、DVD-RAM 5倍速記録対応) 最大64倍速ダビング [EP(8H)モード時、HDD→DVD-R*2] (1時間番組を最短56秒でダビング) ディスク1枚なら約8.7分でまるごとダビング DMR-E85H (DVD-R 4倍速、DVD-RAM 3倍速記録対応)
内蔵HDD容量	160 GB
時計	クォーツ制御 24時間表示 デジタル表示
プログラム数	1カ月 32プログラム
停電保証期間	約5年
外部コントロール端子	別売ブロードバンドレシーバー用

この仕様は、性能向上のため変更することがあります。

■テレビジョン方式

映像方式	NTSC方式 525本 60フィールド
アンテナ 受信入力	VHF : 1~12CH 75 Ω UHF : 13~62CH 75 Ω CATV : C13~C63 CH 75 Ω

■音声方式

記録圧縮方式	Dolby Digital : 2 ch記録 リニアPCM (XPモードのみ切り換え可) : 2 ch記録
アナログ入力	入力端子 : 3系統、LINE 基準入力 : 309 mVrms 入力レベルFS : 2 Vrms (1 kHz、0 dB、47 kΩ)
アナログ出力	出力端子 : 2系統 [2 ch (ミックス音声)]、LINE 基準出力 : 309 mVrms 出力レベルFS : 2 Vrms (1 kHz、0 dB、10 kΩ負荷)
デジタル出力	出力端子 : 1系統、光コネクタ (PCM、ドルビーデジタル、DTS対応)

■映像方式

記録圧縮方式	MPEG2 (Hybrid VBR)
映像入力	入力端子 : 3系統 入力レベル : 1.0 Vp-p (75 Ω)
S映像入力	入力端子 : 3系統 Y入力レベル : 1.0 Vp-p (75 Ω) C入力レベル : 0.286 Vp-p (75 Ω)
映像出力	出力端子 : 2系統 出力レベル : 1.0 Vp-p (75 Ω)
S映像出力	出力端子 : 2系統 Y出力レベル : 1.0 Vp-p (75 Ω) C出力レベル : 0.286 Vp-p (75 Ω)
D1/D2映像 出力(525 P/ 525 I)	出力端子 : 1系統 Y出力レベル : 1.0 Vp-p (75 Ω) PB/CB出力レベル : 0.7 Vp-p (75 Ω) PR/CR出力レベル : 0.7 Vp-p (75 Ω)

*1 VTRの省エネ法に定める計算式による待機時消費電力値を示す。

*2 4.7 GB for General Ver.2.x/8X-SPEED DVD-R Revision 3.0ディスク使用時。

言語番号一覧	アイスランド	: 7383	オランダ	: 7876	ジャワ	: 7487	ドイツ	: 6869	ベンガル	
	アイマラ	: 6588	カザフ	: 7575	スウェーデン	: 8386	ナウル	: 7865	(バングラ)	: 6678
	アイルランド	: 7165	カシミール	: 7583	スロバキア	: 8375	日本語	: 7465	ベルシャ	: 7065
	アゼルバイジャン	: 6590	カタロニア	: 6765	スロベニア	: 8376	ネパール	: 7869	ポーランド	: 8076
	アッサム	: 6583	ガリチア	: 7176	スワヒリ	: 8387	ノルウェー	: 7879	ポルトガル	: 8084
	アフガル	: 6565	韓国(朝鮮)語	: 7579	スندا	: 8385	ハウサ	: 7265	マオリ	: 7773
	アフリカーンス	: 6570	カンナダ	: 7578	スペイン	: 6983	ハンガリー	: 7285	マケドニア	: 7775
	アフハジア	: 6566	カンボジア	: 7577	ズルー	: 9085	バシキール	: 6665	マライ(マレー)	: 7783
	アムハラ	: 6577	キルギス	: 7589	セルビア	: 8382	バスク	: 6985	馬拉タ	: 7782
	アラビア	: 6582	ギリシャ	: 6976	セルボクロアチア	: 8372	パシュト	: 8083	マラーヤラム	: 7776
	アルバニア	: 8381	クルド	: 7585	ソマリ	: 8379	パンジャブ	: 8065	マルタ	: 7784
	アルメニア	: 7289	クロアチア	: 7282	タイ	: 8472	ヒンディー	: 7273	マダガスカル	: 7771
	イタリア	: 7384	グアラニー	: 7178	タター	: 8484	ヒバール	: 6672	モルダビア	: 7779
	イディッシュ	: 7473	グジャラト	: 7185	タミル	: 8465	ビルマ	: 7789	モンゴル	: 7778
	インターリングア	: 7365	グリーンランド	: 7576	タガログ	: 8476	フィジー	: 7074	ヨルバ	: 8979
	インドネシア	: 7378	グルジア	: 7565	タジク	: 8471	フィンランド	: 7073	ラオ	: 7679
	ウエールズ	: 6789	ケチュア	: 8185	チエコ	: 6783	フェロー	: 7079	ラテン	: 7665
	ウエロフ	: 8779	ゲール		中国語	: 9072	フランス	: 7082	ラトビア	
	ヴォラビュック	: 8679	(スコットランド)	: 7168	チベット	: 6679	フリジア	: 7089	(レット)	: 7686
	ウクライナ	: 8575	コーサ	: 8872	ティグリア	: 8473	ブータン	: 6890	リトアニア	: 7684
	ウズベク	: 8590	コルシカ	: 6779	テルグ	: 8469	ブルガリア	: 6671	リンガラ	: 7678
	ウルドゥー	: 8582	サモア	: 8377	デンマーク	: 6865	ブルターニュ	: 6682	ルーマニア	: 8279
	英語	: 6978	サンスクリット	: 8365	トウイ	: 8487	ヘブライ	: 7387	レトロマン	: 8277
	エストニア	: 6984	シヨナ	: 8378	トルクメン	: 8475	ベトナム	: 8673	ロシア	: 8285
	エスペラント	: 6979	シンド	: 8368	トルコ	: 8482	ベロルシア			
	オーリヤ	: 7982	シンハラ	: 8373	トンガ	: 8479	(白ロシア)	: 6669		

お手入れ

■録画/再生用レンズが汚れたとき

長期間使用すると、レンズにほこりなどが付着し、正常な録画・再生ができなくなることがあります。使用環境や回数にもよりますが、約1年に一度、DVD-RAM/PDレンズクリーナー(☎12ページ)でほこりなどの除去をおすすめします。使いかたは、レンズクリーナーの説明書をお読みください。

●クリーニング中に音がすることがありますが故障ではありません。

■本体が汚れたとき

柔らかい布でふいてください。

- アルコールやシンナーは使わないでください。
- 化学ぞうきんをご使用の際は、その注意書に従ってください。

用語解説

サ サンプリング周波数

サンプリングとは、音の波（アナログ信号）を一定時間の間隔で刻み、刻まれた波の高さを数値化（デジタル信号化）することです。1秒間に刻む回数をサンプリング周波数といい、この数値が大きいほど原音に近い音を再現できます。

タ ダイナミックレンジ

機器が出すノイズにうもれてしまわない最小音と、音割れしない最大音との音量差のことです。ダイナミックレンジを圧縮すると、最小音と最大音の音量差を小さくすることで、小音量でもセリフなどを聞き取りやすくできます。

ダウンミックス

ディスクに収録されたマルチチャンネル（サラウンド）の音声を2チャンネルなどに混合することです。5.1チャンネルのDVDをテレビ内蔵のスピーカーで再生するときなどは、ダウンミックスされた音声が出力されています。DVDオーディオには、ダウンミックスが禁止されたディスクがあります。ダウンミックスが禁止された曲は、本機では正常に再生できません（フロントの2チャンネルのみが再生されるなど）。

ドライブ

本機では、ハードディスク（HDD）とDVDのことです。データの読み書きを行います。

パン&スキャン/レターボックス

DVDビデオの多くは、ワイドテレビ画面（画面の横縦比が16：9）を前提に制作されているため、横縦比が4：3のテレビ画面に映し出すとすると、画面におさまらなくなります。4：3のテレビに映し出すには2つの方法があります。

パン&スキャン：

映像の左右をカットして、画面全体に映し出します。

レターボックス：

画面の上下に黒い帯を入れて、4：3の画面で16：9の映像を再現します。

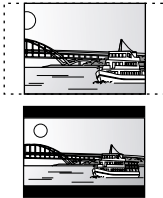

ファイナライズ

録音・録画されたCD-R、CD-RWやDVD-Rなどを再生対応機器で再生できるように処理すること。本機ではDVD-Rのファイナライズが可能です。ファイナライズすると、録画や編集ができなくなります。

フィルム素材/ビデオ素材

一般的に、DVDソフトの映像情報にはフィルム素材とビデオ素材があります。本機は、DVDソフトに記録された映像の素材を判別し、それぞれに最適な方法でプログレッシブ出力に変換します。

● フィルム素材

フィルムのイメージが24コマ/秒または30コマ/秒で記録されているもの（映画撮影のフィルムは24コマ/秒で記録されています）

● ビデオ素材

映像情報が60フィールド/秒で記録されているもの

フォーマット

録画前のDVD-RAMなどを録画機器で録画できるように処理すること。初期化ともいいます。本機ではHDDとDVD-RAMのフォーマットができます。フォーマットすると、それまでに記録していた内容はすべて消去されます。

フレーム/フィールド

フレームとは、テレビの1枚の画面のことです。1フレームはフィールドと呼ばれる2枚の画面からなっています。

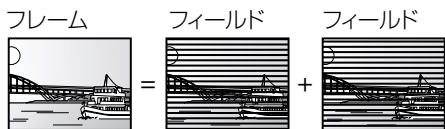

- フレームスチルのときは、2枚のフィールドの間でブレを生じることがありますが、画質は良くなります。
- フィールドスチルのときは、情報量が少ないため画質は少し粗くなりますが、ブレを生じません。

プログレッシブ/インターレース

従来の映像信号（NTSC）は525i（i：インターレース=飛び越し走査）といわれるのに対し、その525i信号の倍の走査線数を持つ高密度な映像信号を525P（P：プログレッシブ=順次走査）といいます。プログレッシブではDVDソフト本来の高精細映像を再現できます。プログレッシブ映像を楽しむには、対応テレビが必要です。

プロテクト

記録した内容を誤って消してしまわないように、書き込みや消去の禁止を設定することです。

B Bitstream（ビットストリーム）

圧縮され、デジタル信号に置き換えられた信号です。AVアンプなどに搭載されたデコーダーにより、5.1チャンネルなどのマルチチャンネル音声信号に戻されます。

C CPRM（Content Protection for Recordable Media）

デジタル放送の「1回だけ録画可能」な番組に対する著作権保護技術のことです。「1回だけ録画可能」な番組は、CPRMに対応した機器とディスクでのみ録画できます。

D D1/D2映像出力

S映像よりもさらに鮮明な映像を得ることができます。また、本機はプログレッシブ映像出力（525P）にも対応しているため、525i信号の映像よりも高密度な映像が楽しめます。

Dolby Digital（ドルビーデジタル）

ドルビー社の開発したデジタル音声の圧縮方式です。ステレオ（2チャンネル）はもちろん、マルチチャンネル音声にも対応しており、大量の音声データを効率よくディスクに収めることができます。本機で録画すると、通常はドルビーデジタル（2チャンネル）で記録されます。

D T S（Digital Theater Systems）

多くの映画館で採用されているマルチチャンネルシステムです。チャンネル間のセパレーションも良く、リアルな音響効果が得られます。

E P G（Electronic Program Guide）

テレビやパソコン、携帯電話の画面上に番組表を表示するシステムのことです。テレビ電波やインターネットを利用してデータを送信します。本機はテレビ電波を利用した方式に対応しており、番組表を使って予約録画などができます。

H HDD（ハードディスクドライブ）

パソコンなどで使われている大容量データ記憶装置の一つです。表面に磁気体を塗った円盤（ディスク）を回転させ、磁気ヘッドを近づけて大量のデータの読み書きを高速で行います。

I r システム

チューナーなどから予約録画などの信号を、録画機器のリモコン受信部に送ることで、連動操作する機能です。当社製チューナーまたはチューナー内蔵テレビのIrシステムが、DVDレコーダーに対応している場合、Irシステムを使って本機を操作できます。チューナーなどの説明書をご覧ください。

L LPCM（リニアPCM）

CDなどで使われている、圧縮せずにデジタルに置き換えられた音声信号です。本機では、XPモードで録画するときに選べます。

M MP3（MPEG Audio Layer 3）

元の音質をあまり損なうことなく情報量を10分の1程度に圧縮できる音声圧縮方式です。本機では、パソコンなどでCD-RやCD-RWに記録したMP3方式の音声を再生できます。

P PBC（Playback control）

ビデオCDを再生する方式のひとつで、表示されるメニュー画面を見ながら、見たい画面や情報を選ぶことができます。（本機は、バージョン2.0および1.1に対応しています。）

S S映像出力

映像信号をカラー（C）信号と輝度（Y）信号に分離してテレビに伝えるため、より鮮明な画像を得られます。本機は自動的にワイドテレビの画面設定を切り換えるS1/S2規格に対応していますので、テレビのS映像入力端子の種類にあわせて、信号が出力できます。

■ S1映像信号

4：3に圧縮されたワイドソフトを自動的に16：9のサイズに戻して映します。

■ S2映像信号

S1の機能に加え、レターボックスのソフトを自動的にワイド画面いっぱい映し出します。

ディスク内の映像 画面の映像

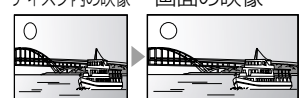

ディスク内の映像 画面の映像

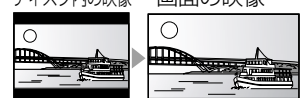

V B R（Variable bitrate）

映像の情報量や複雑さに合わせて圧縮率を変化させる記録方式です。

Q&A(よくあるご質問)

	Q(質問)	A(回答)	ページ
設置／接続	ドルビーデジタルやDTSのマルチチャンネル音声を楽しみたいが、どのような機器が必要か	<ul style="list-style-type: none"> ●マルチチャンネル音声は本機だけでは楽しめません。光デジタルケーブルで、デコーダー（ドルビーデジタルやDTS）搭載アンプなどを接続してください。 ●本機ではDVDオーディオ再生が2チャンネルのため、DVDオーディオはマルチチャンネル音声では楽しめません。 	15 —
	ヘッドホンやスピーカーを直接つなげるか	●本機には直接接続できません。アンプなどを通して接続してください。	15
	テレビにS端子、D端子とコンポーネント端子があるが、どれに接続したらいいか	●コンポーネントやD端子は、DVDに記録されたままの状態では出力するため、S端子より、さらに忠実に色を再現します。	13
	プログレッシブ映像を楽しむにはどんなテレビが必要か	●当社製のD2、D3、D4のいずれかの入力端子のあるテレビであれば、対応しています。テレビの説明書をご覧ください。	—
	地上デジタル/BS/CSチューナーを接続できるか	●外部入力(L1～L3)に接続できます。	14
別の地域でも使えるか	●本機は日本国内専用で、東日本、西日本に関係なく使えます。海外では使用できません。	—	
ディスク	海外で買ったDVDビデオやDVDオーディオ、ビデオCDは再生できるか	<ul style="list-style-type: none"> ●映像方式がNTSCであれば再生できます。 ●DVDビデオは、リージョン番号が「ALL」もしくは「2」を含んでいなければ再生できません。ディスクのジャケットをご確認ください。 	— 8
	リージョン番号がないDVDビデオは再生できるか	●DVDビデオのリージョン番号はディスクが規格に適合していることも表します。リージョン番号がない場合は再生できません。	—
	DVD-RやDVD-RWは使えるか	<ul style="list-style-type: none"> ●DVD-Rは使用できます。(ただし、ファイナライズしたDVD-Rは再生のみできます。) ●高速記録対応のDVD-Rも使用できます。 ●DVD-RWは使用できません。 	— — —
	CD-RやCD-RWは使えるか	<ul style="list-style-type: none"> ●MP3で記録後ファイナライズされた音楽用CD-R、CD-RWが再生できます。 ●本機はCD-RやCD-RWには記録できません。 	32 —
録画や録音	ビデオやDVDから録画できるか	●市販されているほとんどのDVDやビデオタイトルは、録画禁止処理がされています。その場合は録画できません。	—
	本機で録画したDVD-Rは他の機器で再生できるか	●本機で録画したDVD-Rを本機で「ファイナライズ」すると、DVD-R再生対応機器で再生できます(ただし、すべての機器で再生保証するものではありません)。また、記録状態によって再生できない場合があります。	42
	ディスクに高速でダビングできるか	●高速でダビングできます。高速記録対応のディスクを使用すると、より短時間でDVD-RやDVD-RAMにダビングできます。	39
	本機でデジタル信号を録音できるか	●デジタル信号では録音できません。本機のデジタル音声端子は出力のみです。	—
	本機からデジタル信号のままMDなどに録音できるか	<ul style="list-style-type: none"> ●デジタル信号(PCM)で録音できます。DVDの音声を録音する場合、「デジタル出力」を以下のように設定してください。 「PCMダウンサンプリング変換」:「入」、「Dolby Digital」:「PCM」、「DTS」:「PCM」 (ただし、ディスクがデジタル信号での録音を許可していることと、録音側の機器がサンプリング周波数48 kHzに対応していることが必要です。) ●MP3信号は録音できません。 	47 —
地上デジタル・CS・BS放送	地上デジタル・CS・BSの放送を録画できるか	<ul style="list-style-type: none"> ●地上デジタル・BS・CSのチューナーなどを本体の外部入力(L1～L3)に接続し、チャンネルでL1～L3を選ぶと録画できます。 ●有料放送は放送会社との受信契約が必要です。 ●デジタル放送には、著作権保護のため、「1回だけ録画可能」のコピー制御信号が加えられます。このような映像を録画するには、HDDを使用するか「CPRM」対応のDVD-RAMが必要です。ディスクのジャケットなどで確認してください。また、録画したこれらの映像は複製できません。 ●デジタルハイビジョン画質での録画はできません。 ●「1回だけ録画可能」のデジタル放送は、DVD-Rには録画できません。 ●チューナーが予約待機できる場合、「外部入力自動録画」で録画できます。 ●チューナーのIrシステムがDVDレコーダーに対応している場合は、Irシステムを使って録画することができます。(接続した機器の説明書をご確認ください。) 	14、26 — — — 28 —
	BSアナログのハイビジョン放送は録画できるか	●M-Nコンバーター内蔵の機器を本体の外部入力(L1～L3)に接続し、チャンネルでL1～L3を選ぶと録画できます。ただし、ハイビジョン画質では録画できません。	14、26

エラーメッセージ

テレビ画面	調べるところ・原因・対策	ページ
異常が発生しました 決定ボタンを押してください	● [決定]を押すと、復旧動作を行います。復旧動作中（表示窓に“SELF CHECK”表示中）は操作できません。	—
ディスクが入っていません	● ディスクが裏返しになっていませんか。	—
記録できないディスクが入っています このディスクは規定のフォーマットがされていません	● DVD-RAM、DVD-R以外のディスクやファイナライズ後のDVD-Rが入っています。 ● フォーマットされていないDVD-RAMが入っています。	— 42
ディスクがいっぱい記録できません 番組数がいっぱい記録できません ダビング先の容量が足りません	● 不要な番組（タイトル）を消去してください。（ HDD RAM ） ● 新しいディスクを使ってください。	32、35、 42 —
録画を正常に終了できませんでした	● 録画禁止の番組のため、録画できません。 ● ディスクの残量がなくなっていないですか。	— —
ディスクへの書き込みができません ディスクを確認してください フォーマットできません	● ディスクに傷や汚れがありませんか。	9
ディスクを交換してください	● ディスクに異常が発生した恐れがあります。[▲]を押して、ディスクを取り出してください（電源が切れます）。ディスクに傷や汚れがないか確認してください。	9
ホスト局が設定されていません 番組データは未取得です	● チャンネルと番組表設定を設定してください。	16
この放送局の番組データは取得できません	● 「Gガイド地域」の設定に対応していない放送局ではありませんか。 ● 放送局名が正しく設定されているか、「マニュアルチャンネル設定」で確認してください。	20 16
⊘	● ディスクまたは本機がその操作を禁止しています。	—
再生できません	● 非対応のディスク（映像方式が異なるディスクなど）が入っています。	—

本体表示窓	調べるところ・原因・対策	ページ
NO READ	● ディスクに汚れや傷が付いているため、録画や再生、編集できません。 ● DVD-RAM/PDレンズクリーナーでの作業が終了しましたので [▲]を押して取り出してください。	9 —
SELF CHECK	● 停電または、動作中に電源コードが抜けたため、復旧動作中です。表示が消えれば使えます。	—
UNSUPPORT	● 本機で録画や再生できないディスクが入っています。	8
HARD ERR	● 電源を入れ直しても症状が変わらない場合は、お買い上げの販売店にご相談ください。	—
HDD SLP	● HDDの寿命を延ばすため、休止状態になりました。[HDD]を押すとHDDが起動します。	11
PROG FULL	● すでに32件の予約がされています。不要な予約を消してください。	29
U12 REMOTE(数字)* *(数字)は1~3のいずれかを表示	● 本体とリモコンのリモコンモードが違っていません。  この数字のボタンと [決定] を同時に2秒以上押したままにしてください。	23
U14	● 本体の内部温度が上昇しています。安全のため動作停止中です。表示が消えるまで(約30分間)お待ちください。できるだけ風通しのよいところに設置し、冷却ファンの周りを空けてください。	—
U99	● 本体が正常に動作しません。本体の[電源](⏻/⏻)を押し、電源を入/切してください。	—

故障かな!?

故障かな?と思ったら以下の項目を確かめてください。
それでも直らないときや、症状が載っていないときはお買い上げの販売店にご連絡ください。

こんなときは		ここを確かめてください	ページ
電源	電源が入らない	●電源プラグがコンセントから外れていませんか。 ●外部入力自動録画の待機中ではありませんか(“EXT Link”点灯)。 [外部入力自動録画]を押して解除してください(“EXT Link”消灯)。	— 28
	電源が自動的に切れる	●節電機能(「自動電源[切]」)が設定されていませんか。 ●安全装置が働いています。本体の[電源](⏻)を押し、電源を入れてください。	46 —
表示	表示が暗い	●「FLディマー」で明るさを変えてください。	47
	「0:00」が点滅している	●時刻を合わせてください。	45
	録画や再生時の時間表示が実際よりも少なく表示される	●録画や再生時の時間表示は、映像信号を基準に1秒を0.999秒(29.97フレーム)としており、実際の録画時間より若干短くなりますが、実際の録画には影響ありません。(例)1時間番組の時間表示は約59分56秒となります。	—
テレビ画面や映像	残量が使用した量に比べて少なくなったり多くなったりする MP3の再生時間が実際と違う	●残量表示は実際より増減することがあります。 ●DVD-Rは番組を消去しても残量は増えません。 ●DVD-Rに録画や編集を200回以上繰り返すと残量が減ります。 ●早送り/早戻し中は、時間表示が正しく表示されないことがあります。	— — — —
	接続後、テレビの映りが悪くなった 画面メッセージが出ない	●分配器を使っていませんか。市販のプースターで改善できることがあります。 ●「オンスクリーン表示[オート]」が「入」になっていますか。	— 47
	ブルーバック(青い画面)にならない	●「ブルーバック」が「入」になっていますか。	47
	予約録画中の映像が映らない	●予約録画は電源の入り切にかかわらず実行されます。予約録画の内容を確認するには、電源を「入」にしてください。	—
	地上デジタルやCS、BS放送が映らない 有料番組やハイビジョン放送が見られない	●接続を確認してください。WOWOWなどは、各放送局と契約が必要です。 ●本機ではハイビジョン放送は見られません。	14 —
	ハウリング(ピー)音が出る	●モニター出力付きテレビに接続してディスクを再生するときは、本機の入力をモニター出力が接続されている外部入力以外に切り換えてください。	—
	横:縦比4:3の画像が左右に伸びる 画面サイズがおかしい	●テレビの画面モードなどを使って調節してください。 調節できないときは「映像」メニューで「プログレッシブ」を「切」にしてください。 ●「接続するTV」「ワイドモード」「DVD-Video」「DVD-RAM」の設定を確認してください。	— 33 46, 47
	再生時の映像に残像が多い	●「映像」メニューで「3次元NR」「インテグレイティッドDNR」を0にするか、「MPEG-DNR」を「切」にしてください。	33
	プログレッシブ出力でDVDビデオを再生時に、 映像の一部が瞬間的に二重にぶれて見える	●映像そのものの編集方法や、素材の状態に起因する症状ですが、インターレース出力では問題なく再生できます。「映像」メニューで「プログレッシブ」を「切」にしてください。	33
	画質調整が働かない	●映像によっては働かないことがあります。	—
音声	映像が出ない 映像が乱れる	●接続やテレビ側の入力切り換えを確認してください。 ●プログレッシブに対応していないテレビに接続していませんか。 本体の[■](停止)と[タイムワープ]を同時に5秒以上押してください。 ●ハイビジョン方式の端子に接続していませんか。音声が入ったり、映らないことがあります。	— 13~15 —
	音が出ない 音が小さい、おかしい 聞きたい音が出ない	●接続:「デジタル出力」の設定を確認してください。アンプに接続している場合は、入力切り換えも確認してください。 ●音声選択が間違っていないですか。[音声]で正しい音声を選んでください。 ●以下の場合「サウンド」を切ってください。 —カラオケディスクなど、サウンド効果が出ないディスクの場合 —二重放送の番組を再生する場合 ●ディスク側で音声の出力方法を制限されていませんか(表示窓に“D.MIX”が表示されないディスクなど)。マルチチャンネルのディスクには、ダウンミックスが禁止されているため、本機では正常に再生できないものがあります。ディスクのジャケットなどを確認してください。 DVD-A	13~15, 47 31 33 —
	音声が切り換えられない	●以下の場合音声が切り換えができません。 —「DVD」を選択中、ディスクトレイにDVD-Rが入っている場合 —録画モードがXPで、「記録音声モードの設定[XP時]」がLPCMの場合 —「DVD-R高速モード用録画」が「入」の場合 ●光デジタルケーブルでアンプと接続していませんか。「Dolby Digital」が「Bitstream」のときは切り換えできません。「PCM」に設定するか音声コードで接続してください。 ●ディスク制作者の意図により音声が切り換えられないディスクもあります。	— 47, 15 —
ボタン操作	テレビが操作できない リモコンが働かない	●テレビのメーカー番号が異なっていませんか。 ●本体とリモコンのリモコンモードが異なっていませんか。  この数字のボタンと[決定]を同時に2秒以上押したままにしてください。	23 23
	操作できない	●電池が入っていますか。電池が切れていませんか。 ●リモコンと本体の間に障害物(ラックなどの色つきガラスも含む)がありませんか。 ●受光部に、日光などの強い光が直接当たっていませんか。 ●[HDD]または[DVD]を間違えて選んでいませんか。 ●ディスクによっては一部操作ができません。 ●“U14”点灯時は本体内部温度が高くなっています。“U14”が消えるまで待ってください。 ●安全装置が働いている場合があります。本体の[電源](⏻)を押し、電源を入/切してください。 切れない場合は約10秒押したままにするか、電源プラグを抜き、約1分後に入れてください。	24, 30 — — —
	HDDの起動が遅い	●HDDが休止状態になっていました(表示窓に“HDD SLP”と表示)。	11
	ディスクが取り出せない	●本機の故障が考えられます。電源「切」状態で、本体の[■](停止)と[チャンネルハ]を同時に約5秒間押したままにするとディスクトレイが開きます。ディスクを取り出し、お買い上げの販売店へご相談ください。	—

次のような場合は、故障ではありません

- 周期的なディスクの回転音がある
- 早送り／早戻しすると映像が乱れる
- HDD 休止時に音がある
- 気象条件が悪いため、受信映像が乱れる
- BS/CS放送の一時的な休止による受信障害
- 休止中の反応が遅い

	こんなときは	ここを確かめてください	ページ
録画や予約、ダビング	録画できない	<ul style="list-style-type: none"> ● ディスクが入っていますか。録画できないディスクが入っていませんか。 ● フォーマットされていないDVD-RAMが入っていませんか。 ● ディスクやカートリッジが書き込み禁止（プロテクト）になっていませんか。 ● 録画制限のある番組を録画しようとしていませんか。 ● 残量がない場合や、番組（タイトル）数が最大数になっている場合は録画できません。不要な番組（タイトル）を消去してください。 ● ファイナライズしたDVD-Rに録画しようとしていませんか。 ● ディスクの出し入れや電源の入れを50回以上繰り返したDVD-Rは録画や編集できなくなることがあります。 ● 本機で録画したDVD-Rは他の当社製DVDレコーダーで追記できない場合があります。 	8 42 9、42 — 32、35、42 — — —
	予約録画できない	<ul style="list-style-type: none"> ● 予約内容が間違っていないですか。予約録画の時間帯が重なっていませんか。 ● “0” が消灯していませんか。[0]（タイマー切/入）を押してください（“0” 点灯）。 ● 時刻が合っていますか。 	29 27、28 45
	[■]（停止）を押しても、予約録画や外部入力自動録画が停止しない	<ul style="list-style-type: none"> ● 予約録画のときは [0]（タイマー切/入）を押してください（“0” 消灯）。 ● 外部入力自動録画のときは [外部入力自動録画] を押してください（“EXT Link” 消灯）。 	27、28 28
	終了後も予約内容が消えない	<ul style="list-style-type: none"> ● 毎日・毎週予約では予約内容が残ります。 	28
	外部入力自動録画できない	<ul style="list-style-type: none"> ● チューナーなどが、本機の外部入力1（L1）に接続されていますか。 	14
	録画した番組（タイトル）が消えた	<ul style="list-style-type: none"> ● 録画や編集中に、停電や電源コードが抜けるなどで電源が切れませんでしたか。番組が消えたり、ディスクが使えなくなることがあります。フォーマットする（HDD RAM）か、新しいディスクを使ってください。（当社では消えた番組や、使えなくなったディスクの補償はしません。） 	42
	DVD-Rに高速モードでダビングできない	<ul style="list-style-type: none"> ● 録画時に「DVD-R高速モード用録画」を「入」に設定しましたか。 	47
	高速モードでのダビングに時間がかかる	<ul style="list-style-type: none"> ● 高速記録に対応していないディスクではありませんか。高速記録対応ディスクであっても、ディスクの状態によっては最高速にならないことがあります。 ● 番組（タイトル）数が多い場合は時間がかかります。 ● 6時間以上の番組（タイトル）は、EP(8H)モードのない他の当社製DVDレコーダーでは、DVD-Rに高速モードでダビングできません。 	— —
	DVD-Rでディスクの回転音が大きい	<ul style="list-style-type: none"> ● DVD-Rへの録画時や高速モードでのダビング時は通常のディスク回転音より音が大きい場合があります。 	—
	番組表（EPG）	番組表が表示されない、または8日分表示されない	<ul style="list-style-type: none"> ● 「番組表設定」を確認してください。 ● 番組表データは1日に数回送信されます。お買い上げ直後や、データ送信時間に本機を使用していた場合は、番組表データが受信されていません。→電源「切」状態でしばらくお待ちください。（1日程度かかる場合があります。お買い上げ時の受信時刻設定は「番組表データ送信時刻」をご覧ください。） ● 時刻が合っていますか。 ● 電源「入」時や外部入力自動録画の待機中には、番組表データは受信できません。 ● ホスト局の電波が弱い場合や、強度のゴーストを含んでいる場合は、番組表データを取得できないことがあります。プースターを使用することで改善できる場合もありますので、販売店にご相談ください。
番組表に表示されない放送局がある		<ul style="list-style-type: none"> ● 「放送局名」が正しく設定されていますか。 ● 「Gガイド地域」で設定した地域に登録されていない放送局は、映像が受信できる場合でも、番組表に放送内容は表示されません。 	17、21 17、20
番組表に“”が表示されない		<ul style="list-style-type: none"> ● 番組の一部のみを予約した場合は表示されません。 	—
録画した番組とタイトル名が合っていない		<ul style="list-style-type: none"> ● 予約設定後に番組内容が変更されても、予約時のタイトル名で録画されます。 	—
再生できない、すぐ停止する		<ul style="list-style-type: none"> ● ディスクの裏表が逆になっていませんか。 ● 本機で使えないディスク、未記録のDVD-RAM、DVD-Rが入っていませんか。 ● 他の当社製DVDレコーダーでDVD-RAMに録画した「1回だけ録画可能」の番組は、本機のHDDへダビングできる場合がありますが、著作権保護のため再生できません。 ● DVD-RAMにEP(8H)モードで録画した場合、DVD-RAM再生対応のDVDプレーヤーで再生できないことがあります。この場合は、EP(6H)モードで録画してください。 	30 8 — 46
再生	映像や音声が一瞬止まる	<ul style="list-style-type: none"> ● プレイリストのチャプターのつなぎ目を再生すると起きます。 ● 高速モードでダビングしたファイナライズ後のDVD-Rでは、部分消去をした部分やチャプターのつなぎ目で起きることがあります。 	— —
	DVDビデオを再生できない	<ul style="list-style-type: none"> ● 視聴制限が設定されていませんか。 	46
	音声や字幕の言語が切り換わらない	<ul style="list-style-type: none"> ● 複数の言語が収録されていますか。 ● 画面設定では切り換わらないディスクがあります。ディスクのメニューを使ってください。 	— —
	字幕が出ない	<ul style="list-style-type: none"> ● ディスクに字幕が収録され、「字幕情報」が「入」になっていますか。 	33
	アングルが切り換わらない	<ul style="list-style-type: none"> ● ディスクに複数のアングルが収録されていますか。 	—
	視聴制限の暗証番号を忘れた 視聴制限を解除したい	<ul style="list-style-type: none"> ● 視聴制限の内容をお買い上げ時の状態に戻してください。[DVD] を押し [▲] を押して、トレイが開いている状態で、本体の [◀◀ / ▶▶] と [▶▶ / ▶▶] を同時に5秒以上押ししてください。 	—
	早見再生ができない	<ul style="list-style-type: none"> ● 「早送り時の音声と1.3倍速再生」が「切」になっていませんか。 ● 音声ドルビーデジタル以外の場合は動きません。 ● 録画モードがXPかFRでの録画中はできません。RAM 	47 — —
	自動CM早送りができない	<ul style="list-style-type: none"> ● 録画内容により、正しく動かないことがあります。 ● 早見再生中は動きません。 	— —
	続き再生メモリー機能が働かない	<ul style="list-style-type: none"> ● 表示窓の“再生”が点滅していないときは、動きません。 ● 記憶した位置は、電源を切ったりディスクトレイを開けると解除されます。プレイリストの場合は、番組（タイトル）やプレイリストを編集したときも解除されます。 	— —
	編集	フォーマットできない	<ul style="list-style-type: none"> ● ディスクが汚れていませんか。専用クリーナーできれいに拭いてください。 ● 本機で使えないディスクを使っていますか。
チャプターが作成できない 部分消去のイン点、アウト点が設定できない		<ul style="list-style-type: none"> ● 作成したチャプター情報は、電源を切るときまたはディスクを取り出すときなどにディスクに書き込まれるため、停電などが発生すると記録されません。 ● 静止画部分ではできません。 ● イン点とアウト点の間が短い場合や、イン点がアウト点の後ろにあると設定できません。 	— — —
チャプターが消去できない		<ul style="list-style-type: none"> ● チャプターの範囲が小さく消去できない場合は、「チャプター結合」でチャプター範囲を大きくすると消去できます。 	35
番組（タイトル）を消しても残量が増えない		<ul style="list-style-type: none"> ● DVD-Rに録画している場合は、消去しても残量は増えません。 	—
プレイリストが作成できない		<ul style="list-style-type: none"> ● 番組（タイトル）が静止画を含む場合は、プレイリストの編集元としてすべてのチャプターを一度に選ぶことはできません。個々のチャプターは選べます。 	—

故障かな!?

かな故障!?

保証とアフターサービス

修理・お取り扱い・お手入れ
などのご相談は…
まず、お買い上げの販売店へ
お申し付けください

転居や贈答品などでお困りの場合は…

- 修理は、サービス会社・販売会社の「修理ご相談窓口」へ！
- 使いかた・お買い物などのお問い合わせは、「お客様ご相談センター」へ！

本機は一般家庭用として作られています。

一般家庭用以外での使用（例えば飲食店などの営業用としての長時間使用など）により故障した場合は、保証期間内でも有料修理とさせていただきます。

■保証書（別添付）

お買い上げ日・販売店名などの記入を必ず確かめ、お買い上げの販売店からお受け取りください。
よくお読みのと、保存してください。

保証期間：お買い上げ日から本体1年間

■補修用性能部品の保有期間

当社は、このDVDビデオレコーダーの補修用性能部品を、製造打ち切り後8年保有しています。

注）補修用性能部品とは、その製品の機能を維持するために必要な部品です。

■修理を依頼されるとき

52～53ページの表に従ってご確認のあと、直らないときは、まず電源プラグを抜いて、お買い上げの販売店へご連絡ください。

●保証期間中は

保証書の規定に従って、出張修理をさせていただきます。

●保証期間を過ぎているときは

修理すれば使用できる製品については、ご要望により修理させていただきます。
下記修理料金の仕組みをご参照のうえご相談ください。

●修理料金の仕組み

修理料金は、技術料・部品代・出張料などで構成されています。

技術料は、診断・故障個所の修理および部品交換・調整・修理完了時の点検などの作業にかかる費用です。

部品代は、修理に使用した部品および補助材料代です。

出張料は、製品のある場所へ技術者を派遣する場合の費用です。

ご連絡いただきたい内容

製品名	DVDビデオレコーダー	お買い上げ日	年 月 日
品番		故障の状況	できるだけ具体的に

修理に関するご相談

ナショナル/パナソニック 修理ご相談窓口

ナビダイヤル
(全国共通番号)  **0570-087-087**

- お客様がおかけになった場所から最寄りの修理ご相談窓口につながります。呼出音の前にNTTより通話料金の目安をお知らせします。
- 携帯電話・PHS等からは最寄りの修理ご相談窓口へ直接おかけください。
- 最寄りの修理ご相談窓口は、次ページをご覧ください。

使いかた・お買い物などのご相談

ナショナル/パナソニック お客様ご相談センター

365日/受付9時～20時

電話 フリーダイヤル  **0120-878-365**

■携帯電話・PHSでのご利用は… **06-6907-1187**

FAX フリーダイヤル  **0120-878-236**

Help desk for foreign residents in Japan

〈外国人/海外仕様商品（ツアーリスト商品他）等ご相談窓口〉

Tokyo (03)3256-5444 Osaka (06)6645-8787

Open: 9:00 - 17:30 (closed on Saturdays/Sundays/national holidays)

よくお読みください

ナショナル/パナソニック
修理ご相談窓口

ナビダイヤル (全国共通番号)  **0570-087-087**

- お客様がおかけになった場所から最寄りの修理ご相談窓口につながります。呼出音の前にNTTより通話料金の目安をお知らせします。
- 携帯電話・PHS等からは最寄りの修理ご相談窓口へ直接おかけください。

北海道地区

札幌 札幌市厚別区厚別南2丁目17-7 ☎(011)894-1251	帯広 帯広市西19条南1丁目7-11 ☎(0155)33-8477
旭川 旭川市2条通21丁目左1号 ☎(0166)31-6151	函館 函館市西桔梗589番地241(函館流通卸センター内) ☎(0138)48-6631

近畿地区

滋賀 守山市勝部6丁目2-1 ☎(077)582-5021	奈良 大和郡山市筒井町800番地 ☎(0743)59-2770
京都 京都市伏見区竹田中川原町71-4 ☎(075)672-9636	和歌山 和歌山市中島499-1 ☎(073)475-2984
大阪 大阪市北区本庄西1丁目1-7 ☎(06)6359-6225	兵庫 神戸市中央区琴ノ緒町3丁目2-6 ☎(078)272-6645

東北地区

青森 青森市第二問屋町3-7-10 ☎(017)739-9712	宮城 仙台市宮城野区扇町7-4-18 ☎(022)387-1117
秋田 秋田市御所野湯本2丁目1-2 ☎(018)826-1600	山形 山形市流通センター3丁目12-2 ☎(023)641-8100
岩手 盛岡市羽場13地割30-3 ☎(019)639-5120	福島 福島県安達郡本宮町字南/内65 ☎(0243)34-1301

中国地区

鳥取 鳥取市安長295-1 ☎(0857)26-9695	岡山 岡山県都窪郡早島町矢尾807 ☎(086)292-1162
米子 米子市米原4丁目2-33 ☎(0859)34-2129	広島 広島市西区南観音8丁目13-20 ☎(082)295-5011
松江 松江市平成町182番地14 ☎(0852)23-1128	山口 山口市鑄銭司字鑄銭司団地北447-23 ☎(083)986-4050
出雲 出雲市渡橋町416 ☎(0853)21-3133	
浜田 浜田市下府町327-93 ☎(0855)22-6629	

首都圏地区

栃木 宇都宮市御幸町194-20 ☎(028)689-2555	東京 東京都世田谷区宮坂2丁目26-17 ☎(03)5477-9780
群馬 高崎市大沢町229-1 ☎(027)352-1109	山梨 甲府市宝1丁目4-13 ☎(055)222-5171
茨城 つくば市花畑2丁目8-1 ☎(029)864-8756	神奈川 横浜市港南区日野5丁目3-16 ☎(045)847-9720
埼玉 桶川市赤堀2丁目4-2 ☎(048)728-8960	新潟 新潟市東明1丁目8-14 ☎(025)286-0171
千葉 千葉市中央区星久喜町172 ☎(043)208-6034	

四国地区

香川 高松市勅使町152-2 ☎(087)868-9477	高知 南国市岡豊町中島331-1 ☎(088)866-3142
徳島 徳島県板野郡北島町鯛浜字かや108 ☎(088)698-1125	愛媛 松山市土居田町750-2 ☎(089)971-2144

九州地区

福岡 春日市春日公園3丁目48 ☎(092)593-9036	熊本 熊本市健軍本町12-3 ☎(096)367-6067
佐賀 佐賀市鍋島町大字八戸字上深町3044 ☎(0952)26-9151	天草 本渡市港町18-11 ☎(0969)22-3125
長崎 長崎市東町1949-1 ☎(095)830-1658	鹿児島 鹿児島市与次郎1丁目5-33 ☎(099)250-5657
大分 大分市萩原4丁目8-35 ☎(097)556-3815	大島 名瀬市長浜町10-1 ☎(0997)53-5101
宮崎 宮崎市本郷北方草葉2099-2 ☎(0985)63-1213	

中部地区

石川 石川県石川郡野々市町稲荷3丁目80 ☎(076)294-2683	名古屋 名古屋市瑞穂区塩入町8-10 ☎(052)819-0225
富山 富山市寺島1298 ☎(076)432-8705	岡崎 岡崎市岡町南久保28 ☎(0564)55-5719
福井 福井市開発4丁目112 ☎(0776)54-5606	岐阜 岐阜県本巣郡北方町高屋太子2丁目30 ☎(058)323-6010
長野 松本市大字笹賀7600-7 ☎(0263)86-9209	高山 高山市花岡町3丁目82 ☎(0577)33-0613
静岡 静岡市西島765 ☎(054)287-9000	三重 久居市森町字北谷1920-3 ☎(059)255-1380

沖縄地区

沖縄 浦添市城間4丁目23-11 ☎(098)877-1207	
---	--

所在地、電話番号が変更になることがありますので、あらかじめご了承ください。

0104

保証とアフターサービス

かな故障!?

さくいん

<p>あ お手入れ48 音声 切り換え31、33 効果33</p> <p>か 外部入力自動録画 (EXT. Link)28 外部入力NR47 画質選択33 ケーブルテレビ (CATV)15 高速 (ダビング)38 コマ送り/コマ戻し31</p> <p>さ 再生する チャプター34 番組 (タイトル)30 プレイリスト37 30秒スキップ31 残量に合わせて録画する (ぴったり録画)26 市外局番チャンネル一覧18 時刻合わせ45 視聴制限46 自動更新録画 (オートリニューアル)28 自動CM早送り33 終了時刻を指定して録画する24 消去 チャプター35 番組 (タイトル)32、35、42 プレイリスト37 プレイリストのチャプター37 仕様48 初期設定46 スキップ31 スロー再生31 設定の初期化46 操作状態の確認 (情報表示)45</p>	<p>た タイムワープ25、31 ダビング38 地上デジタル放送6、14、26、28 チャプター32、34 チャンネル設定16 チャンネルの微調整17 ディスクの再生方法 (画面設定)33 テレビを本機のリモコンで操作する23</p> <p>は 早送り/早戻し (サーチ)31 早見再生31 番組表 (テレビ番組ガイド) 検索 (キーワード、ジャンル)27 設定16 録画予約27 ファイナライズ42、49 フォーマット49 (HDD、DVD-RAM)42 プレイリスト36 プレイリストのチャプター37 プログラムナビ30、34 プログレッシブ 設定22、33 接続13 プロテクト (書き込み禁止)49 カートリッジ9 ディスク42 番組 (タイトル)35 別売品12 編集 チャプター34 番組 (タイトル)34 プレイリスト37 プレイリストのチャプター37</p>	<p>ま 文字入力44 キーワード (番組表)27 タイトル名27、28、35 ディスク名42 プレイリスト名37</p> <p>や 用語解説49 予約の確認・変更・取消し29</p> <p>ら リージョン番号8 リpeat再生33 リモコンモード23 リリーフ (代替) 録画29 録画する24 録画中に再生する25 追っかけ再生/同時録画再生/ タイムワープ 録画の予約27、28 録画モード (画質と録画時間)25</p> <p>わ ワンタッチダビング39</p> <p>B BS放送6、14、26、28</p> <p>C CPRM6、49</p> <p>D CSデジタル放送6、14、26、28 DVD-R高速モード用録画47 DVD-RをDVDプレーヤーで再生する42 DVD-RAM/DVD-R8</p> <p>E EP時の記録時間 [EP(6H)/EP(8H)]46 EPG16、27、49</p> <p>F FR (フレキシブルレコーディング)25</p> <p>I Irシステム14、49</p> <p>L LPCM47、49</p> <p>M MP332、49</p> <p>P PBC付ビデオCD49</p>
---	---	--

この取扱説明書はエコマーク認定の再生紙を使用しています。



この取扱説明書の印刷には、植物性大豆油インキを使用しています。

本機の使用時、何らかの不具合により、正常に録画・編集ができなかった場合の内容の補償、録画・編集した内容 (データ) の損失、および直接・間接の損害に対して、当社は一切の責任を負いません。あらかじめご了承ください。

愛情点検	長年ご使用のDVDビデオレコーダーの点検を！	
	<p>こんな症状はありませんか</p> <ul style="list-style-type: none"> ● 煙が出たり、異常なおいや音がある ● 映像や音声が出ないことがある ● 正常に動作しないことがある ● 商品に破損した部分がある ● その他の異常や故障がある 	<p>このような症状のときは、使用を中止し、故障や事故の防止のために、必ず販売店に点検をご相談ください。</p>

便利メモ (おぼえのため、記入されると便利です)

お買い上げ日	年	月	日	販売店名	☎ () -
品番					

松下電器産業株式会社 ネットワーク事業グループ

〒571-8504 大阪府門真市松生町1番15号